

KÚPNA ZMLUVA č. 41 /2020

uzatvorená medzi zmluvnými stranami v súlade so zákonom č. 513/1991 Zb. Obchodný zákonník v znení neskorších predpisov (ďalej len „Obchodný zákonník“) a ustanoveniami zákona č. 343/2015 Z. z. o verejnom obstarávaní a o zmene a doplnení niektorých zákonov v znení neskorších predpisov (ďalej len „zákon o verejnom obstarávaní“), (ďalej len „zmluva“)

Článok I Zmluvné strany

Objednávateľ : Štátna vedecká knižnica v Košiciach, Hlavná 10,040 23 Košice

Zastúpená: PhDr. Darina Kožuchová - riaditeľka
IČO : 00164674
DIČ : 2020762524
IČ DPH: SK2020762524
Bankové spojenie: Štátna pokladnica SPSRSKBA
číslo účtu : SK23 8180 0000 0070 0006 9560
Zástupcovia oprávnení rokovať vo veciach zmluvných: PhDr. Darina Kožuchová
Zástupca oprávnený rokovať vo veciach technických: Ing. Katarína Tacheová
Spojenie: +421917457248

(ďalej len „objednávateľ“)

Zhotoviteľ:

Obchodné meno: PIKO, s.r.o.
Sídlo: Centrum 26/31, 017 01 Považská Bystrica
Právna forma: Spoločnosť s ručením obmedzeným
Oprávnená osoba konať
vo veciach zmluvných: Ing. Štefan Konečný – konateľ spoločnosti
Oprávnená osoba konať
vo veciach technických: Ing. Štefan Konečný
IČO: 47125888
IČ DPH: SK2023755470
Bankové spojenie: TatraBanka, a.s.
IBAN: SK 76 1100 0000 0029 2589 5108

Označenie registra: Okresný súd v Trenčíne, oddiel Sro, vložka č.: 28048/R
(ďalej len „dodávateľ“),

(ďalej spoločne aj ako „zmluvné strany“)

Článok II Preambula

1. Objednávateľ vyhlásil podľa § 117 zákona o verejnom obstarávaní verejné obstarávanie na predmet zákazky: „Doplnenie knižničných regálov ŠVKK Pribinova 1,, v Košiciach.

- 2 Na základe vyhodnotenia súťažných ponúk predložených do uvedeného postupu zadávania zákazky zmluvné strany uzavretím tejto zmluvy prejavujú svoju vôľu dohodnúť podmienky a spôsob realizácie predmetu zákazky v zmysle vyhlásenej verejnej súťaže.

Článok III

Úvodné ustanovenia

Zmluvné strany uzatvárajú túto zmluvu v súlade s výsledkom verejnej súťaže - „**Doplnenie knižničných regálov Pribinova 1**“ pre potreby uloženia knižničného fondu Štátnej vedeckej knižnice v Košiciach (ďalej len ŠVKK).

Článok IV

Predmet plnenia zmluvy

Zhotoviteľ sa zaväzuje, že pre objednávateľa vyrobí, dodá a namontuje oceľové pevné regály š/h/v 1000x600x2000 - 101 ks, š/h/v 1000x300x2000 - 55 ks do priestorov ŠVKK Pribinova 1 v Košiciach na 1.NP a 4.NP do miestností -124b-, -231-, -230-, -229-, -228-, -206-, -205-, -201-, -301- a -406- vrátane odvozu a zneškodnenia odpadu.

Článok V

Kúpna cena

- 1) Kúpna cena za predmet plnenia zmluvy musí byť stanovená v zmysle zákona č. 18/1996 Z. z. o cenách v znení neskorších predpisov (ďalej len „zákon o cenách“) a vyhlášky MF SR č. 87/1996 Z. z., ktorou sa vykonáva zákon o cenách v znení neskorších predpisov.
- 2) Kúpna cena zahŕňa všetky ekonomicky oprávnené náklady zhotoviteľa vynaložené v súvislosti s dodaním predmetu zmluvy (náklady za tovar, na obstaranie tovaru, montáž, clo, obchod, dopravu na miesto dodania, obaly, iné súvisiace platby).
- 3) Zmluvnými stranami dohodnutá celková kúpna cena je 24 176,40 EUR s DPH (slovom: dvadsaťštyritisícstosedemdesiatšesť štyridsať EUR s DPH).
- 4) Detailná cenová kalkulácia predmetu zmluvy je uvedená v Prílohe č. 1 tejto zmluvy. Jednotkové ceny a cenu za celý rozsah predmetu zmluvy v eurách v zložení:
 - jednotková cena v EUR bez DPH,
 - celkom cena v EUR bez DPH,
 - suma DPH v EUR,
 - cena za predmet zmluvy v EUR s DPH.

Článok VI

Podmienky dodania a odovzdania predmetu plnenia zmluvy

- 1) Za dodávateľa je za riadne odovzdanie predmetu plnenia zmluvy zodpovedná osoba oprávnená konať vo veciach realizácie zmluvy uvedená v Článku I tejto zmluvy, pokiaľ nie je uvedené inak.
- 2) Za objednávateľa je za riadne prebratie predmetu plnenia zmluvy zodpovedná osoba oprávnená konať vo veciach realizácie zmluvy uvedená v Článku I tejto zmluvy, pokiaľ nie je uvedené inak.

- 3) Predmet plnenia zmluvy sa považuje za dodaný po podpísaní preberacieho protokolu s uvedením množstva a druhu dodaného výrobku, dátumom, pečiatkou a podpisom zodpovednej osoby objednávateľa a dodávateľa.
- 4) Objednávateľ je oprávnený odmietnuť dodanie predmetu zmluvy v prípade, ak táto bola dodaná po lehote na dodanie, ak má viditeľné vady kvality alebo poškodenie, nebolo dodržané zmluvne dohodnuté množstvo alebo pri nefunkčnosti systému podľa požadovaných parametrov.

Článok VII

Miesto dodania a preberania predmetu plnenia zmluvy

Miestom dodania predmetu zmluvy je ŠVKK Pribinova 1 v Košiciach v súlade s Článkom IV tejto zmluvy.

Článok VIII

Platobné podmienky

- 1) Objednávateľ neposkytne zhotoviteľovi na účely plnenia tejto zmluvy žiadny preddavok.
- 2) Objednávateľ sa zaväzuje za dodanie predmetu zmluvy zaplatiť dodávateľovi cenu podľa Článku V tejto zmluvy na základe faktúry vystavenej dodávateľom po podpísaní preberacieho protokolu.
- 3) Faktúra musí obsahovať údaje v zmysle zákona č. 222/2004 Z. z. o dani z pridanej hodnoty v znení neskorších predpisov. Neoddeliteľnou súčasťou faktúry bude originál preberacieho protokolu.
- 4) Ďalej sa zmluvné strany dohodli, že predložená faktúra bude obsahovať aj údaje, ktoré nie sú uvedené v zákone o DPH, a to:
 - a) číslo zmluvy,
 - b) termín splatnosti faktúry,
 - c) forma úhrady,
 - d) označenie peňažného ústavu a číslo účtu, na ktorý sa má platba vykonať,
 - e) meno, podpis, odtlačok pečiatky a telefonické spojenie vystavovateľa faktúry,
 - f) prílohou faktúry bude preberací protokol s vyznačením jednotkovej ceny za fakturovanú položku (s DPH a bez DPH), počet jednotiek, celková cena (s DPH a bez DPH).
- 5) Lehota splatnosti faktúry je 30 dní odo dňa prevzatia a odsúhlasenia faktúry objednávateľom.
- 6) Zmluvné strany si ako spôsob platby dohodli bezhotovostný prevod na bankový účet zhotoviteľa uvedený v záhlaví tejto zmluvy. Cena za predmet zmluvy sa považuje za uhradenú okamihom jej odpísania z účtu objednávateľa uvedeného v záhlaví tejto zmluvy.
- 7) Ak predložená faktúra nebude spĺňať náležitosti alebo nebude vystavená v súlade s platnou zmluvou, objednávateľ ju vráti v lehote splatnosti dodávateľovi na opravu alebo doplnenie. Lehota splatnosti začne plynúť odo dňa doručenej alebo doručenej opravenej faktúry dodávateľom objednávateľovi.

Článok IX

Záruky, servis a zodpovednosť za vady

- 1) Dodávateľ poskytuje záruku po dobu 48 mesiacov od protokolárneho prebratia celého predmetu zmluvy objednávateľom. V prípade, že objednávateľ zistí nedostatky resp. rozpor s vopred dohodnutými požiadavkami, je oprávnený požiadať zhotoviteľa o ich odstránenie. Dodávateľ sa zaväzuje v prípade opodstatnenosti požiadavky objednávateľa tieto nedostatky bezodkladne odstrániť na vlastné náklady.
- 2) Dodávateľ je počas záručnej doby povinný poskytovať servisné služby k predmetu zmluvy, údržbu a opravy.
- 3) Dodávateľ sa zaväzuje v prípade poruchy predmetu zmluvy zabezpečiť opravu maximálne do 3 pracovných dní odo dňa oznámenia poruchy. V prípade nemožnosti odstrániť poruchu sa zaväzuje na dobu opravy poskytnúť náhradu za opravovaný predmet zmluvy.
- 4) Záručná doba neplynie po dobu, po ktorú objednávateľ nemôže užívať predmet zmluvy pre jeho vady, za ktoré zodpovedá dodávateľ.
- 5) V prípade vady predmetu zmluvy počas záručnej doby má objednávateľ právo na bezplatné odstránenie vady a zhotoviteľ povinnosť vady odstrániť na svoje náklady. Dodávateľ nezodpovedá za vady, ktoré vznikli poškodením predmetu zmluvy hrubou nebanlivosťou objednávateľa, jeho konaním v rozpore s inštrukciami ohľadne používania predmetu zmluvy, neodbornou prevádzkou, obsluhou a údržbou alebo používaním v rozpore s návodom na použitie.
- 6) Objednávateľ za zaväzuje, že nároky z väd predmetu plnenia uplatní bez zbytočného odkladu po ich zistení písomnou formou oprávnenej osobe konať vo veciach zmluvných uvedenej v Článku I tejto zmluvy.
- 7) Objednávateľ je oprávnený v prípade vadného plnenia požadovať:
 - a) odstránenie väd opravou predmetu zmluvy, ak sú opraviteľné,
 - b) dodanie chýbajúceho množstva alebo časti, alebo
 - c) výmenu vadného predmetu zmluvy (resp. jeho časti) za predmet zmluvy (resp. jeho časti) bez väd.
- 8) Právo voľby uplatneného nároku podľa bodu 7 písm. a), b), c) musí objednávateľ uviesť v písomne uplatnenej reklamácií. V opačnom prípade má právo voľby dodávateľ.
- 9) Postup pri reklamácií predmetu zmluvy sa ďalej riadi záručnými podmienkami a príslušnými ustanoveniami Obchodného zákonníka a ďalších všeobecne záväzných predpisov.

Článok X

Zodpovednosť a náhrada škody

- 1) V prípade vzniku škody porušením povinností vyplývajúcich z tejto zmluvy ktorejkoľvek zmluvnej strane, má druhá zmluvná strana nárok na úhradu vzniknutej škody.
- 2) V prípade nedodržania lehoty dodania predmetu plnenia zmluvy si objednávateľ môže uplatniť voči dodávateľovi zmluvnú pokutu vo výške 0,05 % z ceny predmetu zmluvy za každý deň omeškania.

- 3) V prípade omeškania platby oproti ustanoveniu Článku VIII bod 5) tejto zmluvy si dodávateľ môže uplatniť voči objednávateľovi úrok z omeškania vo výške 0,05 % z neuhradenej fakturovanej čiastky za každý deň omeškania.
- 4) Zmluvné strany nie sú v omeškaní v prípadoch vyššej moci, ak tieto skutočnosti bezodkladne písomne oznámia druhej strane, alebo sú okolnosti vyššej moci všeobecne známe.
- 5) Pod vyššou mocou sa rozumejú okolnosti, ktoré nastanú ako výsledok nepredvídateľných a zmluvnými stranami neovplyvniteľných prekážok. V prípade, že takáto okolnosť bude dodávateľovi alebo objednávateľovi brániť v plnení zmluvných povinností, bude povinná strana zbavená zodpovednosti za čiastočné alebo úplné nesplnenie záväzkov podľa zmluvy zmluvnými stranami primerane o dobu, po ktorú pôsobili tieto okolnosti.
- 6) Pri odstúpení od zmluvy podľa Článku XII tejto zmluvy je druhá zmluvná strana oprávnená vymáhať preukázateľne vynaložené náklady.

Článok XI Vlastnícke právo

- 1) Objednávateľ nadobúda vlastnícke právo k predmetu plnenia zmluvy až po uhradení kúpnej ceny za dodaný predmet zmluvy podľa Článku V tejto zmluvy.

Článok XII Ukončenie zmluvy

- 1) Túto zmluvu je možné ukončiť:
 - a) písomnou dohodou zmluvných strán,
 - b) písomným odstúpením od zmluvy v súlade s touto zmluvou a príslušnými ustanoveniami Obchodného zákonníka,
 - c) zánikom ktorejkoľvek zo zmluvných strán bez právneho nástupcu.
- 2) Odstúpenie od tejto zmluvy je účinné dňom doručenia písomného oznámenia zmluvnej strany o odstúpení od tejto zmluvy druhej zmluvnej strane.
- 3) Dodávateľ je oprávnený odstúpiť od tejto zmluvy doručením písomného oznámenia o odstúpení od zmluvy objednávateľovi, a to z dôvodu, že objednávateľ je v omeškaní s úhradou ceny za predmet zmluvy podľa Článku V bod 3) tejto zmluvy o viac ako 30 dní po splatnosti, pričom objednávateľ neuhradil cenu za predmet zmluvy ani v dodatočnej lehote štrnástich (14) dní od doručenia písomnej výzvy dodávateľa k úhrade.
- 4) Objednávateľ je oprávnený okamžite odstúpiť od tejto zmluvy doručením písomného odstúpenia od zmluvy dodávateľovi, a to z dôvodu akéhokoľvek porušenia ustanovení tejto zmluvy dodávateľom, nakoľko sa zmluvné strany dohodli, že akékoľvek porušenie zmluvy zo strany dodávateľa sa považuje za podstatné porušenie zmluvy, ktoré objednávateľa oprávňuje okamžite odstúpiť od zmluvy podľa § 345 ods. 1 Obchodného zákonníka.
- 5) Odstúpením od zmluvy podľa bodu 3) a 4) tohto článku zmluvy nie je dotknutý najmä nárok na zaplatenie zmluvnej pokuty podľa tejto zmluvy a nárok na náhradu škody v zmysle tejto zmluvy.
- 6) Ukončením tejto zmluvy nezaniká povinnosť zmluvných strán vysporiadať vzťahy, ktoré na základe tejto zmluvy vznikli.

Článok XIII

Lehota dodania predmetu zmluvy

Lehota dodania predmetu zmluvy podľa Článku IV je najneskôr prípustná do 60 dní od účinnosti zmluvy.

Článok XIV

Záverečné ustanovenia

- 1) Táto zmluva nadobúda platnosť dňom jej podpisu štatutárnymi orgánmi oboch zmluvných strán a účinnosť dňom nasledujúcim po dni jej zverejnenia v Centrálnom registri zmlúv vedenom Úradom vlády Slovenskej republiky v zmysle ust. § 47a Občianskeho zákonníka č. 40/1964 Zb. v znení neskorších predpisov.
- 2) Zmluvné strany výslovne súhlasia so zverejnením tejto zmluvy v jej plnom znení vrátane príloh a dodatkov v Centrálnom registri zmlúv vedenom Úradom vlády Slovenskej republiky.
- 3) Zmluvné strany sa dohodli, že písomná komunikácia podľa tejto zmluvy alebo v súvislosti s touto zmluvou sa bude doručovať doporučene poštou, kuriérom alebo osobne na adresu uvedenú v záhlaví tejto zmluvy alebo na inú adresu písomne oznámenú druhej zmluvnej strane počas trvania tejto zmluvy. Za deň doručenia sa považuje deň prevzatia písomnosti. V prípade, ak adresát odmietne písomnosť prevziať, za deň doručenia sa považuje deň odmietnutia prevzatia písomnosti. V prípade, ak si adresát neprevezme písomnosť v úložnej lehote na pošte, písomnosť sa považuje za doručенú na 3. deň odo dňa jej vrátenia odosielateľovi, a to aj vtedy, ak sa adresát o tom nedozvie. V prípade, ak sa písomnosť vráti odosielateľovi s označením pošty „adresát neznámy“ alebo „adresát sa odsťahoval“ alebo s inou poznámkou podobného významu, za deň doručenia sa považuje deň vrátenia zásielky odosielateľovi.
- 4) Zmluva môže byť zmenená a doplňovaná v súlade so zákonom o verejnom obstarávaní formou číslovaného písomného dodatku podpísaného obidvoma zmluvnými stranami.
- 5) Právne vzťahy oboch zmluvných strán neupravené touto zmluvou sa riadia príslušnými ustanoveniami Obchodného zákonníka a ostatnými právnymi predpismi SR.
- 6) Zmluva je vyhotovená v štyroch rovnopisoch, z ktorých objednávateľ obdrží dve vyhotovenia a zhotoviteľ dve vyhotovenia.
- 7) Ak zanikne jedna zo zmluvných strán, prechádzajú jej práva a povinnosti z tejto zmluvy na jej právneho nástupcu.
- 8) Na prerokovanie prípadných sporov je určený miestny príslušný súd, v obvode ktorého sa nachádza sídlo objednávateľa.
- 9) Zmluvné strany vyhlasujú, že zmluvu pred jej podpisom prečítali, jej obsahu porozumeli a s ním súhlasili, čo potvrdzujú svojimi podpismi.

10) Neoddeliteľnou súčasťou tejto zmluvy sú nasledovné prílohy:

Príloha č. 1: Cenový formulár/cenník - príloha z ponuky

Príloha č. 2: Dispozičné riešenia miestností

Za zhotoviteľa:

Za objednávateľa:

V Považskej Bystrici dňa 25.9.2020

V Košiciach dňa *1.10.2020*

PIKO s.r.o.

Centrum 26/31, 017 01 Pov. Bystrica
IČO: 47 125 888, DIČ: 2023755470
OR: OS Trenčín, oddiel: Sro, v.č.: 28048/R

**ŠTÁTNA VEDECKÁ KNIŽNICA
V KOŠICIACH**

Hlavná 10, KOŠICE 042 30

1

Ing. Štefan Konečný
konateľ

PhDr. Darina Kožuchová
riaditeľka

Návrh uchádzača

PIKO, s.r.o., Centrum 26/31, 017 01 Považská Bystrica

(obchodné meno a sídlo resp. miesto podnikania)

na plnenie kritérií na vyhodnocovanie ponúk:

„Doplnenie knižničných regálov Pribinova 1“ v Košiciach

Rekapitulácia predmetu zákazky

P.č.	Názov položky	Počet	Jednotková cena/na ks	Cena spolu	DPH	Cena spolu
		ks	€ bez DPH	v € bez DPH	€	v € s DPH
1	Doplnenie knižničných regálov Pribinova 1, š/h/v= 1000/300/2000	55	78,00	4 290,00	858,00	5 148,00
2	Doplnenie knižničných regálov Pribinova 1, š/h/v= 1000/600/2000	101	157,00	15 857,00	3 171,40	19 028,40
CELKOM:				20 147,00	4 029,40	24 176,40

Podkritérium:

V prípade rovnosti cien, bude uprednostnená ponuka, ktorá bude mať kratšiu lehotu plnenia.

Podkritérium sa využije pre vyhodnocovanie ponúk, len v prípade rovnosti ponúkaných cien viacerých uchádzačov.

Lehota plnenia : 60 počet dní od účinnosti zmluvy

Prílohy:

Príloha č.2: Návrh uchádzača na plnenie kritérií

Príloha č.3: Pôdorysy podlaží

V Považskej Bystrici, dňa: 17.9.2020

PIKO s.r.o.
 Centrum 26/31, 017 01 Povážská Bystrica
 IČO: 47 125 688, DIČ: 202375547U
 OR: OS Trenčín, oddiel: Sro, v.č.: 28048/16

Ing. Štefan Konečný – konateľ spoločnosti

pečiatka a podpis uchádzača

Podpisuje štatutárny orgán uchádzača spôsobom ako je to uvedené v doklade o oprávnení podnikat'

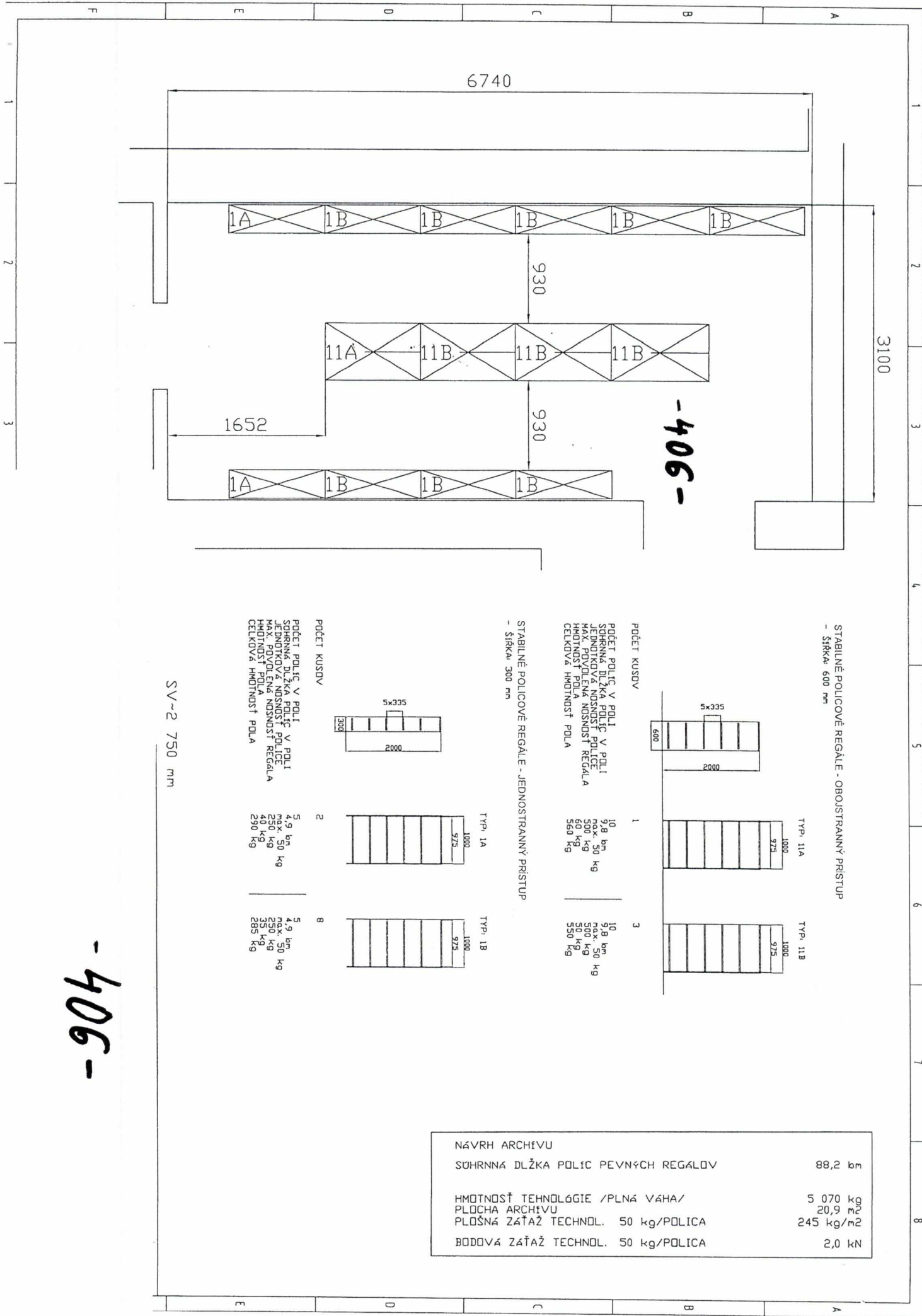

STABILNÉ POLICOVÉ REGÁLE - OBOJSTRANNÝ PRÍSTUP
- Šírka: 600 mm

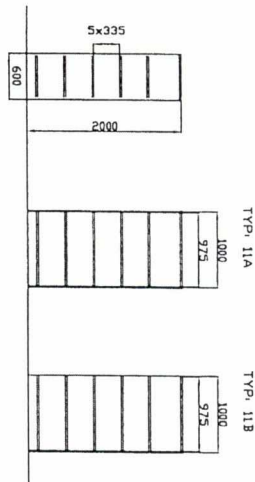

POČET KUSOV 1 3
 POČET POLIC V POLI 10 10
 SOHRNNÁ DĹŽKA POLIC V POLI 9,8 bm max. 50 kg
 JEDNOTKOVÁ NOSNOSŤ POLICE 500 kg
 MAX. PUVOLENÁ NOSNOSŤ REGÁLA 60 kg
 HMOTNOSŤ POLA 560 kg 350 kg
 CELKOVÁ HMOTNOSŤ POLA 560 kg 350 kg

STABILNÉ POLICOVÉ REGÁLE - JEDNOSTRANNÝ PRÍSTUP
- Šírka: 300 mm

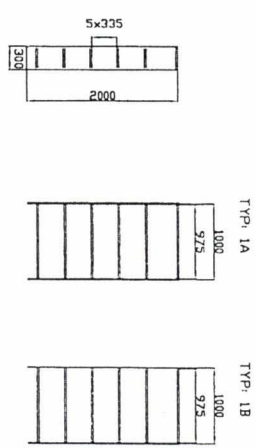

POČET KUSOV 2 8
 POČET POLIC V POLI 5,9 bm 4,2 bm
 SOHRNNÁ DĹŽKA POLIC V POLI 5,9 bm max. 50 kg
 JEDNOTKOVÁ NOSNOSŤ POLICE 250 kg 250 kg
 MAX. PUVOLENÁ NOSNOSŤ REGÁLA 40 kg 35 kg
 HMOTNOSŤ POLA 290 kg 285 kg
 CELKOVÁ HMOTNOSŤ POLA 290 kg 285 kg

SV-2 750 mm

NÁVRH ARCHÍVU	
SÜHRNNÁ DĹŽKA POLIC PEVNÝCH REGÁLOV	88,2 bm
HMOTNOSŤ TECHNOLÓGIE /PLNÁ VÁHA/	5 070 kg
PLOCHA ARCHÍVU	20,9 m ²
PLOŠNÁ ZÁŤAŽ TECHNOL.	50 kg/POLICA 245 kg/m ²
BODOVÁ ZÁŤAŽ TECHNOL.	50 kg/POLICA 2,0 kN

-406-

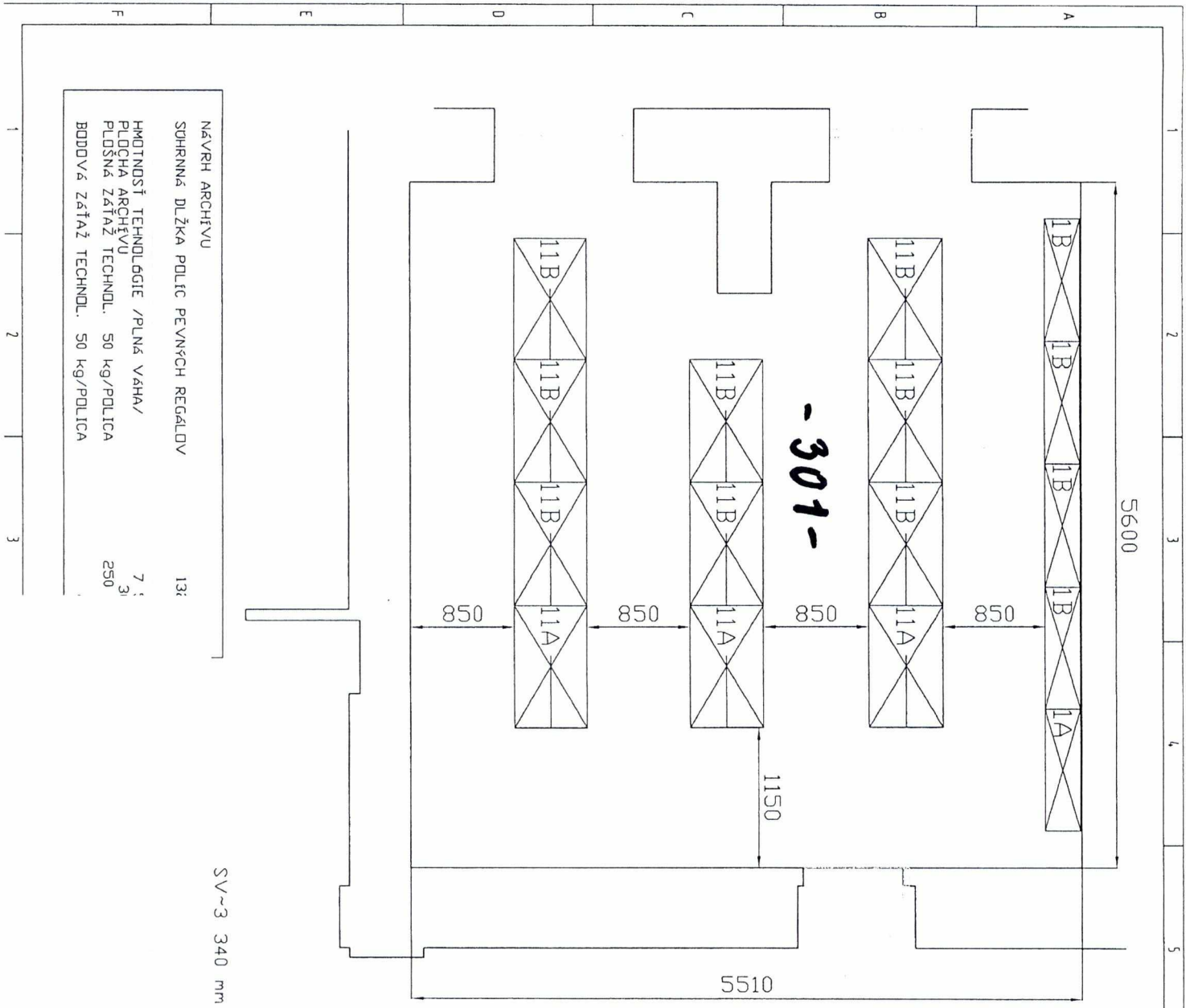

NAVRĤ ARCHÉVU
 SOHRNNÁ DLŽKA POLIC PEVNÝCH REGÁLŮV 13:
 HMŤNOSTĚ TECHNOLGIE / PLNÁ VÁHA / 7 :
 PLOŠNÁ ARCHÉVU 31
 PLOŠNÁ ZÁTAŽ TECHNOL. 50 kg/POLICA 250
 BDDOVÁ ZÁTAŽ TECHNOL. 50 kg/POLICA

SV~3 340 mm

STABILNÉ POLICOVÉ REGALE - OBOUSTRANNÝ PRÍSTUP
- šírka: 600 mm

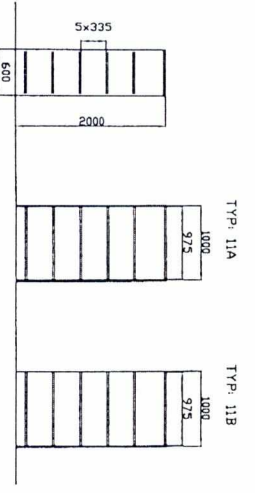

POČET KUSOV 3
 POČET POLIC V POLI 10
 SOHRNNÁ DLŽKA POLIC V POLI 9,8 bm
 JEDNOTKOVÁ NOSNOST POLICE max. 50 kg
 MAX. PŮVDELENÁ NOSNOST REGALA 500 kg
 HMŤNOST POLA 560 kg
 CELKOVÁ HMŤNOST POLA 560 kg

STABILNÉ POLICOVÉ REGALE - JEDNOSTRANNÝ PRÍSTUP
- šírka: 300 mm

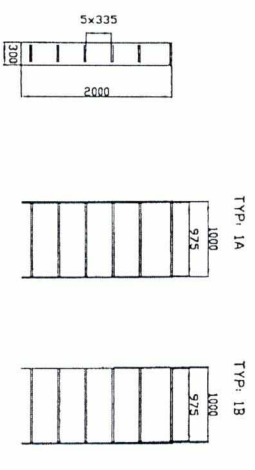

POČET KUSOV 1
 POČET POLIC V POLI 4
 SOHRNNÁ DLŽKA POLIC V POLI 2,9 bm
 JEDNOTKOVÁ NOSNOST POLICE max. 50 kg
 MAX. PŮVDELENÁ NOSNOST REGALA 250 kg
 HMŤNOST POLA 40 kg
 CELKOVÁ HMŤNOST POLA 290 kg

- 301 -

STABILNÉ POLICOVÉ REGALE - JEDNOSTRANNÝ PRÍSTUP
- ŠÍRKA 300 mm

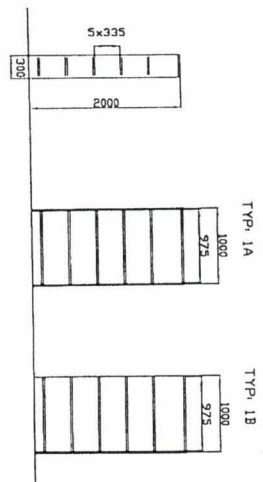
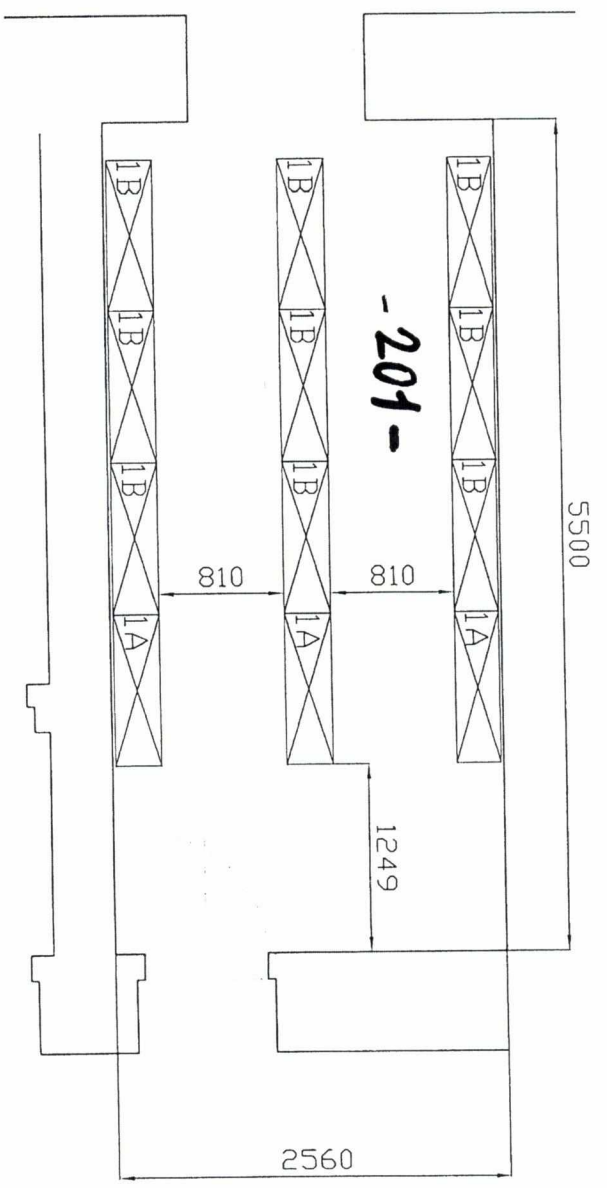

POČET KUSOV	POČET POLIC V POLI	SÔHRNNÁ DĹŽKA POLIC V POLI	JEDNOTKOVÁ NÔSNOSÔT POLIC	MAX. NÔSNOSÔT REGALA	MAX. NÔSNOSÔT REGALA	CELKOVÁ HÔJTNÔST POLA
3	5	2,9 km	max. 50 kg	250 kg	40 kg	290 kg
9	5	4,9 km	max. 50 kg	250 kg	35 kg	285 kg

NAVRIH ARCHÉVU	SÔHRNNÁ DĹŽKA POLIC PEVNÔCH REGALOV	HÔJTNÔST TECHNOLÓGIE /PLNÁ VAHA/	PLOCHA ARCHÉVU	PLÔŠNÁ ZÁŤAŽ TECHNOL.	BODOVÁ ZÁŤAŽ TECHNOL.
	58,8 km	3 435 kg	14,1 m ²	50 kg/POLICA	2,0 kN
				50 kg/POLICA	

SV~3 630 mm

- 201 -

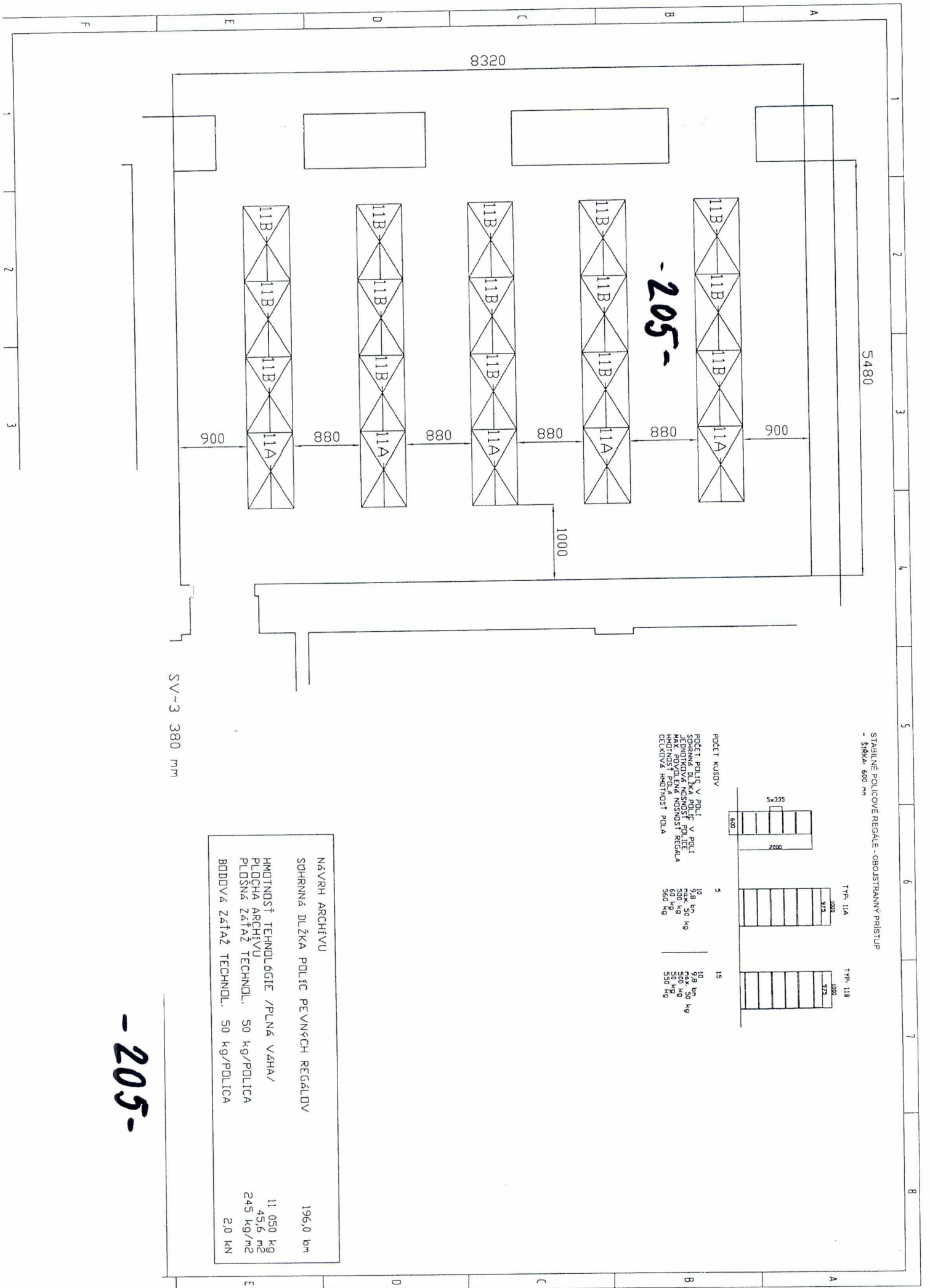

STABILNÉ POLICOVÉ REGÁLE - OBOJSTRANNÝ PRÍSTUP
- šírka 600 mm

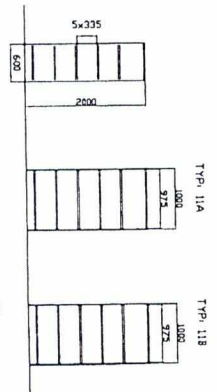

POČET KUSOV	POČET POLIC V RADI	POČET POLIC NA POLICE	POČET POLIC V RADI	POČET POLIC NA POLICE
5	9,8	50	10	9,8
	max. 50	kg	max. 50	kg
	60	kg	max. 50	kg
	560	kg	50	kg
			550	kg

NÁVRH ARCHÉVU	
SOHRNNÁ DĹŽKA POLIC PEVNÝCH REGÁLOV	196,0 km
HMOTNOSŤ TECHNOLÓGIE /PLNÁ VÁHA/	11 050 kg
PLOŠNÁ ARCHÍVU	45,6 m ²
PLOŠNÁ ZÁŤAŽ TECHNOL.	245 kg/m ²
BODOVÁ ZÁŤAŽ TECHNOL.	50 kg/POLICA
	2,0 kN

SV~3 380 mm

-205-

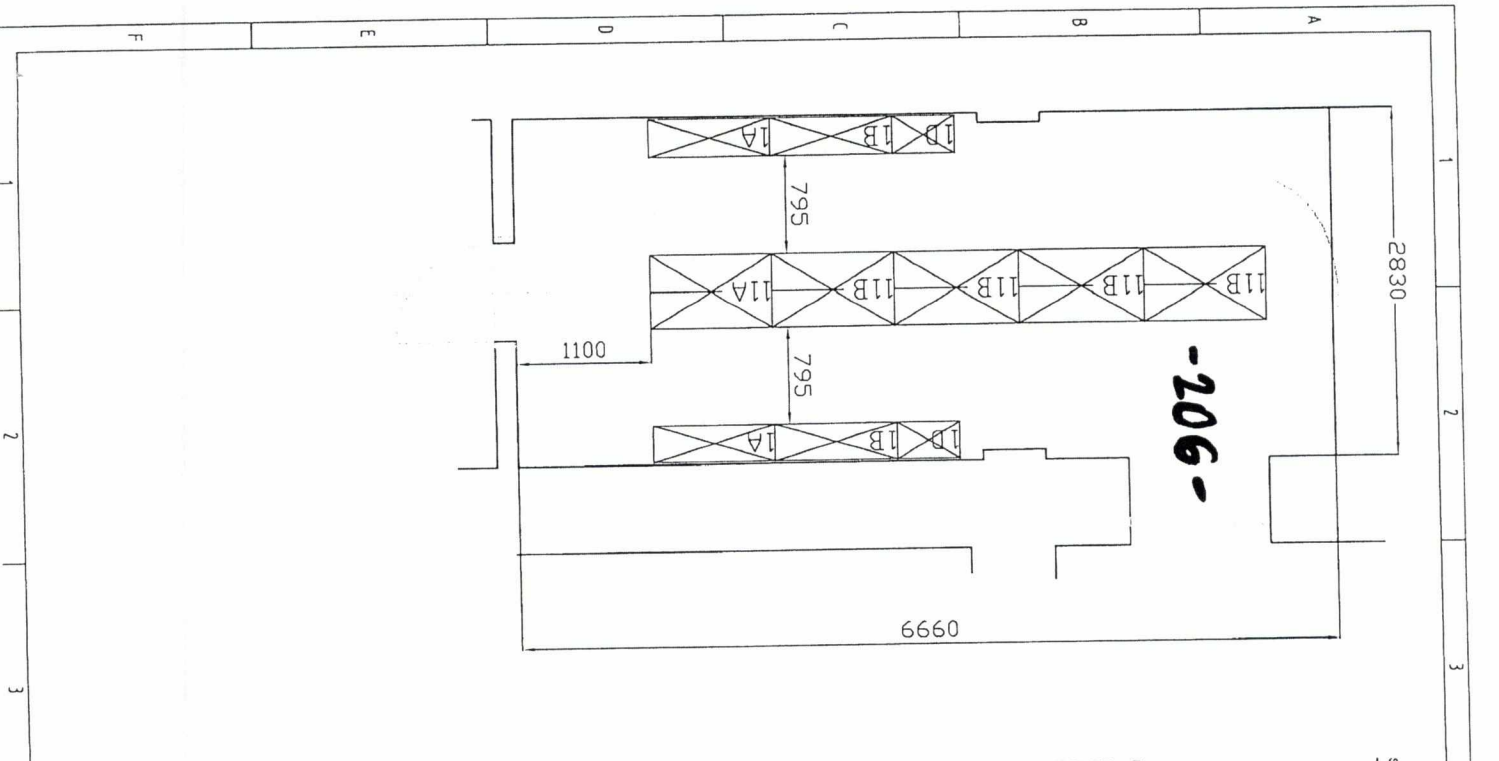

STABILNÉ POLICOVÉ REGÁLE - OBOUSTRANNÝ PRÍSTUP
- ŠÍRKA 600 mm

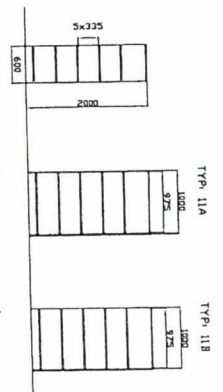

POČET KUSOV
1 4
10 9,8 b m kg
50x 50 kg
50 kg
50 kg
560 kg
10 9,8 b m kg
50x 50 kg
50 kg
50 kg
550 kg
550 kg

STABILNÉ POLICOVÉ REGÁLE - JEDNOSTRANNÝ PRÍSTUP
- ŠÍRKA 300 mm

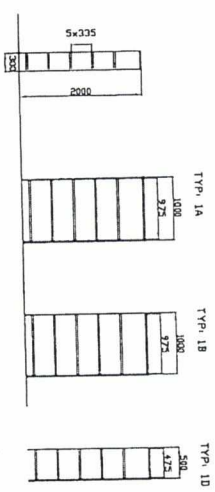

POČET KUSOV
2 2 2
5,9 b m kg
50x 50 kg
50 kg
290 kg
5,9 b m kg
50x 50 kg
50 kg
290 kg
3,4 b m kg
50x 50 kg
50 kg
275 kg

SV~3 250 mm

NÁVRH ARCHÍVU	73,4 b m
SOHRNNÁ DĽŽKA POLIC PEVNÝCH REGÁLOV	4 460 kg
HMOTNOSŤ TECHNOLÓGIE /PLNÁ VÁHA/	18,9 m ²
PLOCHA ARCHÍVU	240 kg/m ²
PLOŠNÁ ZÁŤAŽ TECHNOL.	2,0 kN
PLOŠNÁ ZÁŤAŽ TECHNOL. 50 KG/POLICA	
BODOVÁ ZÁŤAŽ TECHNOL. 50 KG/POLICA	

-206-

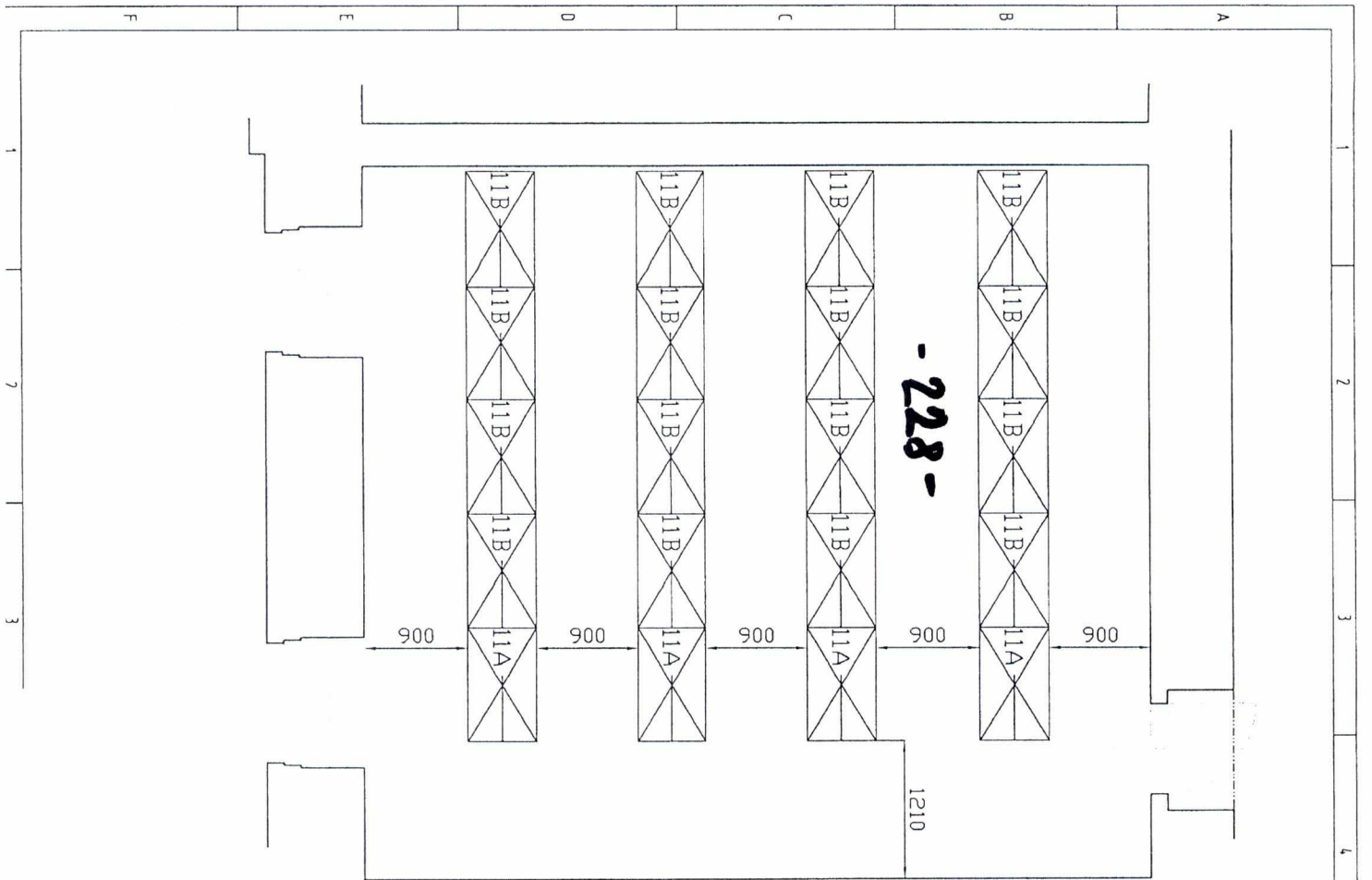

SV~3 940 mm

STABILNÉ POUICOVÉ REGÁLE - OBOUSTRANNÝ PRÍSTUP
- ŠÍRKA 600 mm

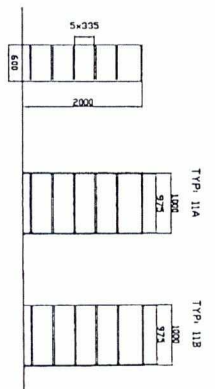

POČET KUSOV

POČET POLIC V POLI	10	9,8	bn	50	kg
SPRÁVNÁ DĹŽKA POLIC V POLI	max	50	kg		
JEDNOTKOVÁ NOSNOSŤ POLICE	60	kg			
MAX. HODOVÁ NOSNOSŤ REGÁLA	560	kg			
CELKOVÁ HODNOSŤ POLA					

POČET KUSOV	4	10	9,8	bn	50	kg
SPRÁVNÁ DĹŽKA POLIC V POLI	max	50	kg			
JEDNOTKOVÁ NOSNOSŤ POLICE	60	kg				
MAX. HODOVÁ NOSNOSŤ REGÁLA	560	kg				
CELKOVÁ HODNOSŤ POLA						

NAVRH ARCHÍVU	
SOHRNNÁ DĹŽKA POLIC PEVNÝCH REGÁLOV	196,0 cm
HKOTNOSŤ TECHNOLOGIE /PLNÁ VÁHA/	11 040 kg
PLOCHA ARCHÍVU	43,2 m ²
PLOŠNÁ ZÁŤAŽ TECHNOL.	255 kg/m ²
PODDVÁ ZÁŤAŽ TECHNOL.	2,0 kN

- 228 -

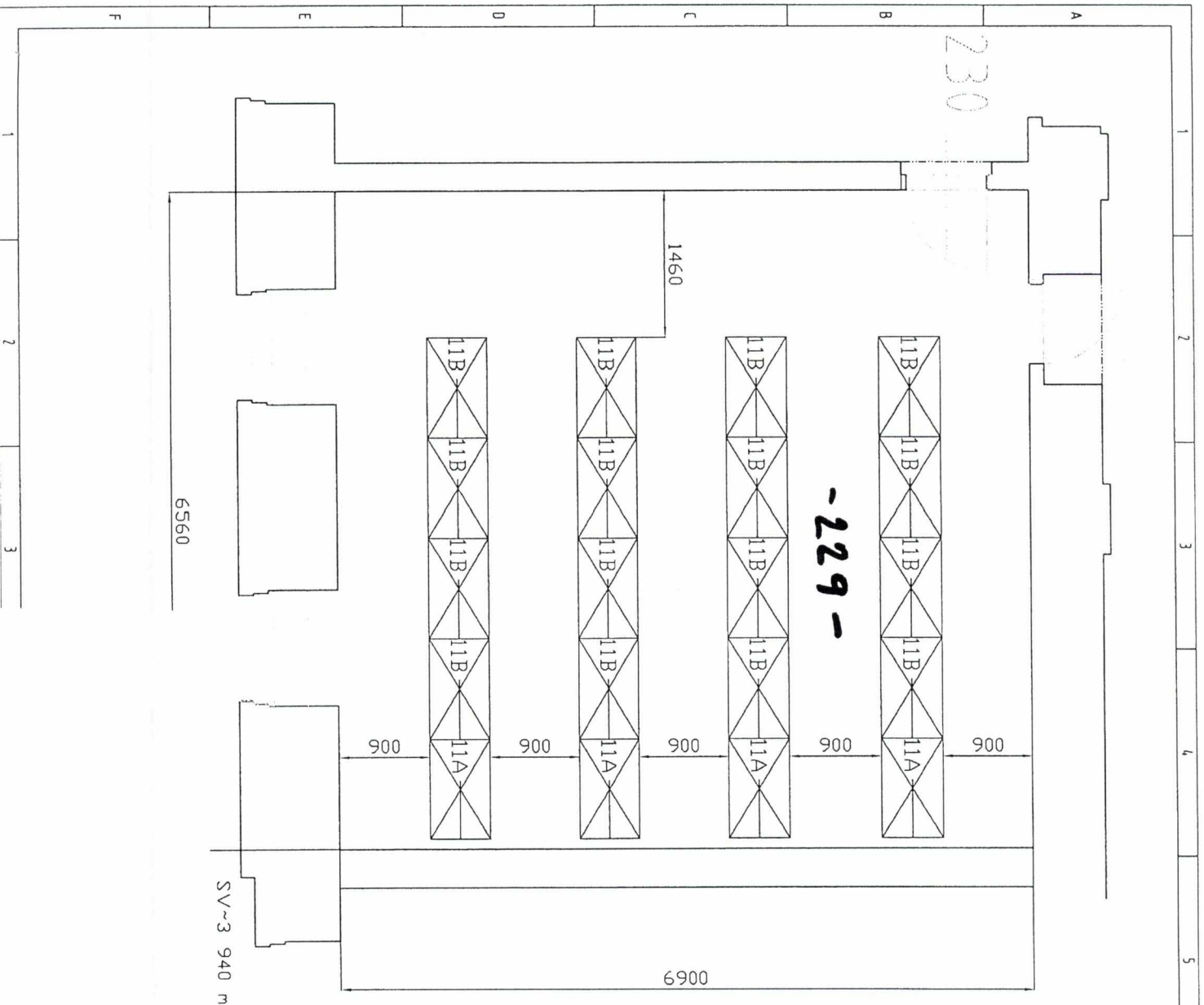

STABILNÉ POLICOVÉ REGÁLE - OBOUSTRANNÝ PRÍSTUP
- ŠIRKA 600 mm

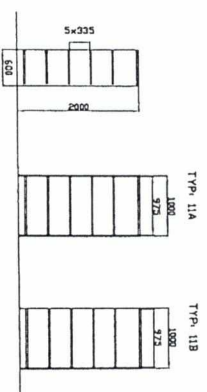

POČET KUSOV	POČET POLIC V POLI	SOHRNNÁ DĹŽKA POLIC V POLI	JEDNOTOVÁ NOSNOSŤ POLICE	MAX. PUVOLNÁ NOSNOSŤ REGÁLA	CELKOVÁ HMOTNOSŤ POLA
4	10	9,8 bm	50 kg	500 kg	560 kg
16	10	9,8 bm	50 kg	500 kg	550 kg

NÁVRH ARCHÍVU	
SOHRNNÁ DĹŽKA POLIC PEVNÝCH REGÁLOV	196,0 bm
HMOTNOSŤ TECHNOLÓGIE /PLNÁ VÁHA/	11 040 kg
PLOCHA ARCHÍVU	45,3 m ²
PLÔŠNÁ ZÁTIAŽ TECHNOL.	245 kg/m ²
BODOVÁ ZÁTIAŽ TECHNOL.	50 kg/POLICA
	2,0 kN

-229-

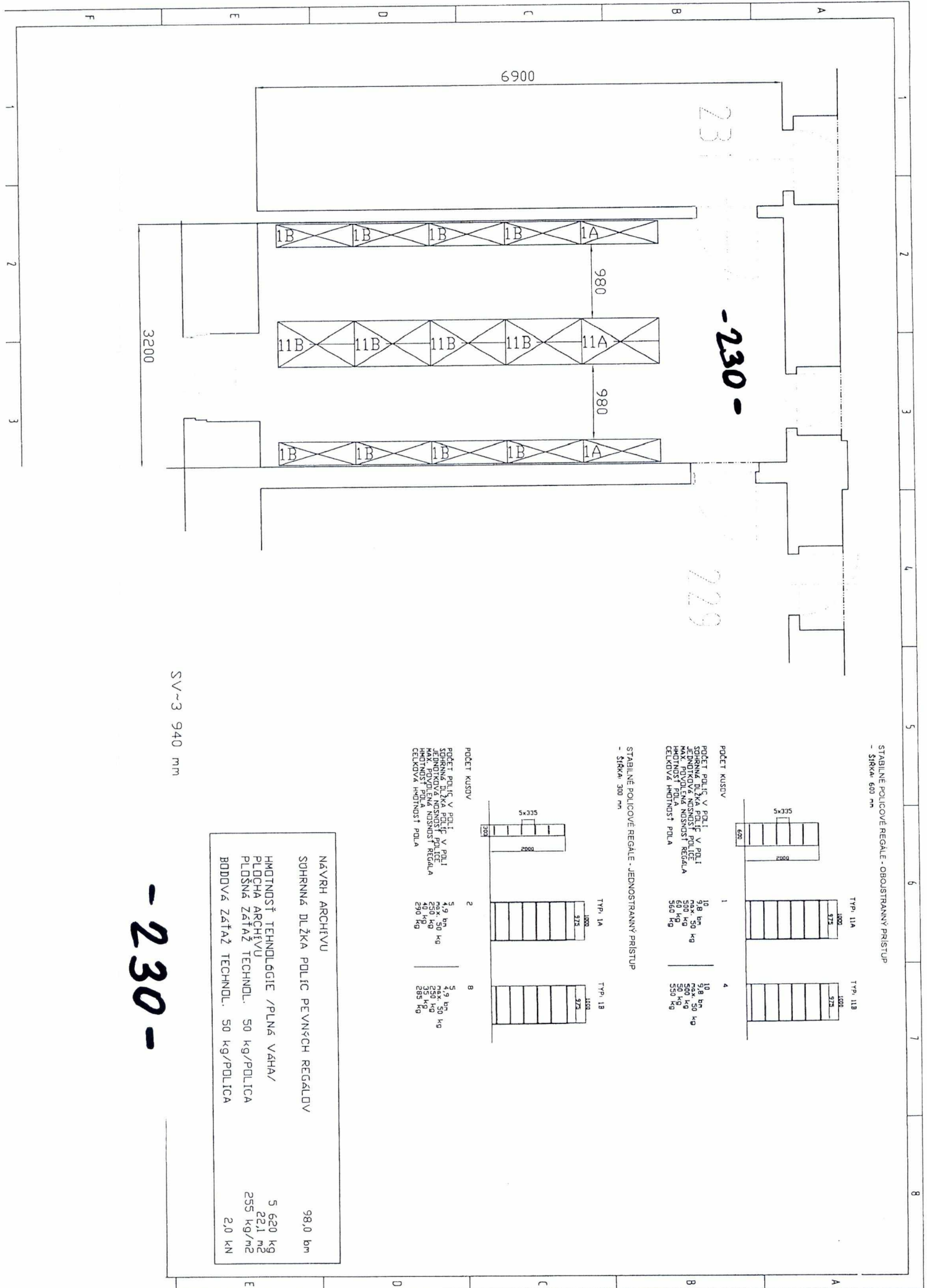

STABILNÉ POLICOVÉ REGALE - OBOUSTRANNÝ PRÍSTUP
- ŠÍRKA 600 mm

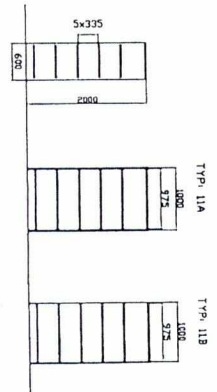

POČET KUSOV	1	4
POČET POLIC V PÓLTI	10	10
SÚHRNNÁ DĽŽKA POLIC V PÓLTI	9,8 bm	9,8 bm
JEDNOTKOVÁ NOSNOSŤ POLICE	ca. 50 kg	50 kg
MAX. DOVOLENÁ NOSNOSŤ REGALA	60 kg	50 kg
CELKOVÁ HŤIHNOSŤ PÓLTI	560 kg	550 kg

STABILNÉ POLICOVÉ REGALE - JEDNOSTRANNÝ PRÍSTUP
- ŠÍRKA 300 mm

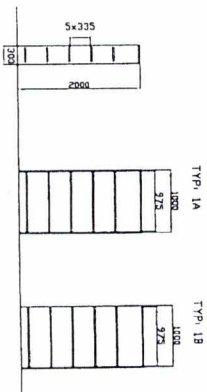

POČET KUSOV	2	8
POČET POLIC V PÓLTI	4,9	5,9
SÚHRNNÁ DĽŽKA POLIC V PÓLTI	4,9 bm	4,9 bm
JEDNOTKOVÁ NOSNOSŤ POLICE	290 kg	290 kg
MAX. DOVOLENÁ NOSNOSŤ REGALA	40 kg	35 kg
CELKOVÁ HŤIHNOSŤ PÓLTI	290 kg	285 kg

NÁVHR ARCHÉVU	
SÚHRNNÁ DĽŽKA POLIC PEVNÝCH REGALOV	98,0 bm
HŤIHNOSŤ TECHNOLÓGIE / PLNÁ VÁHA / PLOCHA ARCHÉVU	5 620 kg
PLOŠNÁ ZÁŤAŽ TECHNOL.	22,1 m ²
BODOVÁ ZÁŤAŽ TECHNOL.	255 kg/m ²
BODOVÁ ZÁŤAŽ TECHNOL. 50 kg/POLICA	2,0 kN

SV-3 940 mm

-230-

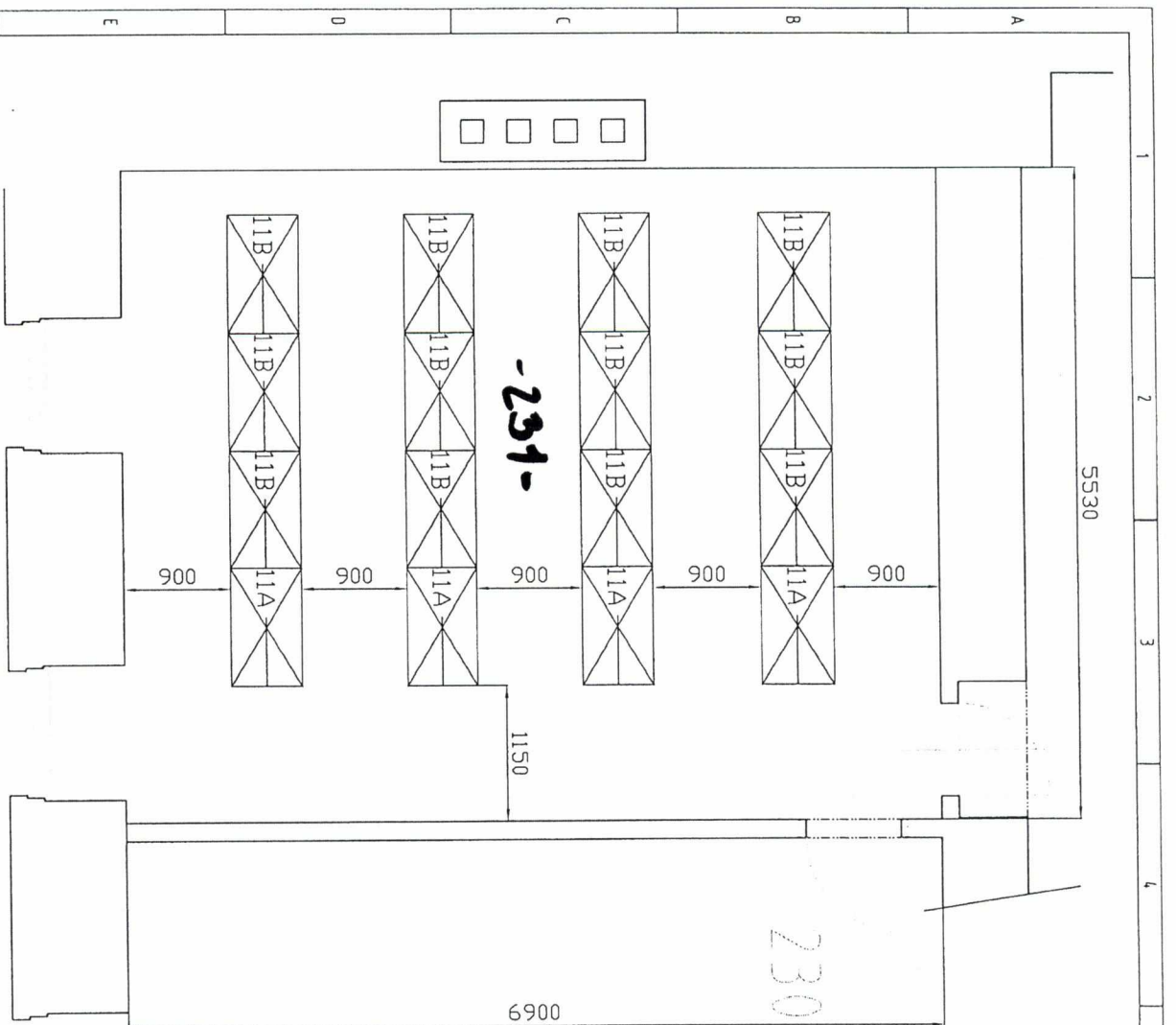

STABILNÉ POLICOVÉ REGALE - OBOJSTRANNÝ PRÍSTUP
- šírka 600 mm

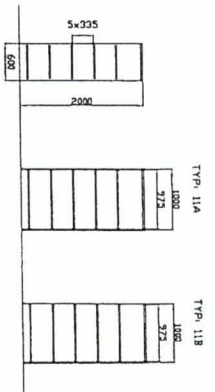

POČET KUSOV	10	12
POČET POLIC V POLI	10	12
SOBRNNÁ DĽŽKA POLIC V POLI	518 mm	518 mm
JEJNOSTKOVÁ NOSNOSŤ POLICE	500 kg	500 kg
MAX. PLOŠNÁ NOSNOSŤ REGALA	50 kg	50 kg
MAX. PLOŠNÁ NOSNOSŤ REGALA	50 kg	50 kg
CELKOVÁ HŤIHNOSŤ POLA	560 kg	550 kg

SV~3 940 mm

-231-

NÁVRH ARCHÍVU	156,8 bm
SDHRNNÁ DĽŽKA POLIC PEVNÝCH REGÁLOV	8 840 kg
HŤIHNOSŤ TECHNOLÓGIE /PLNÁ VÁHA/	38,1 m ²
PLOŠNÁ ARCHÍVU	235 kg/m ²
PLOŠNÁ ZAŤAŽ TECHNOL.	2,0 kN
BODOVÁ ZAŤAŽ TECHNOL.	

IELAVAGIE CENTRUM
 2)-36,56 (GALERIA)=149,66m²

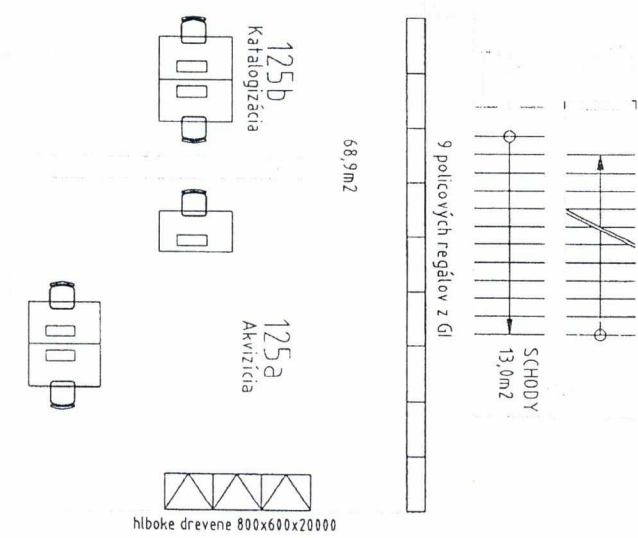
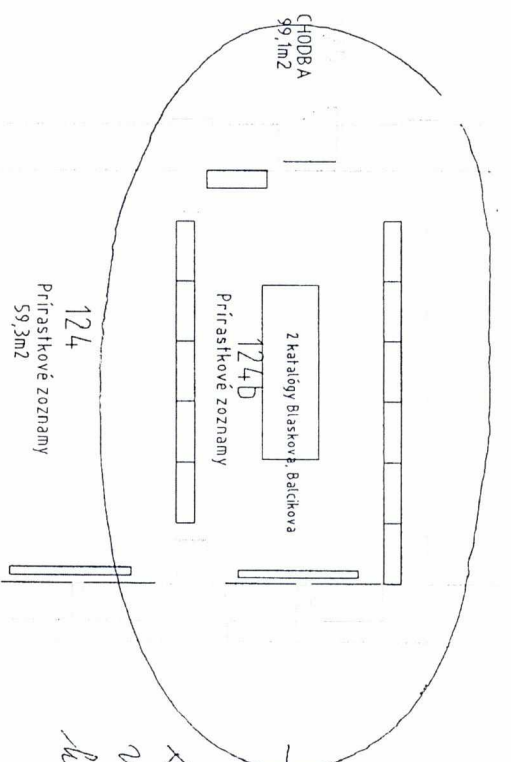
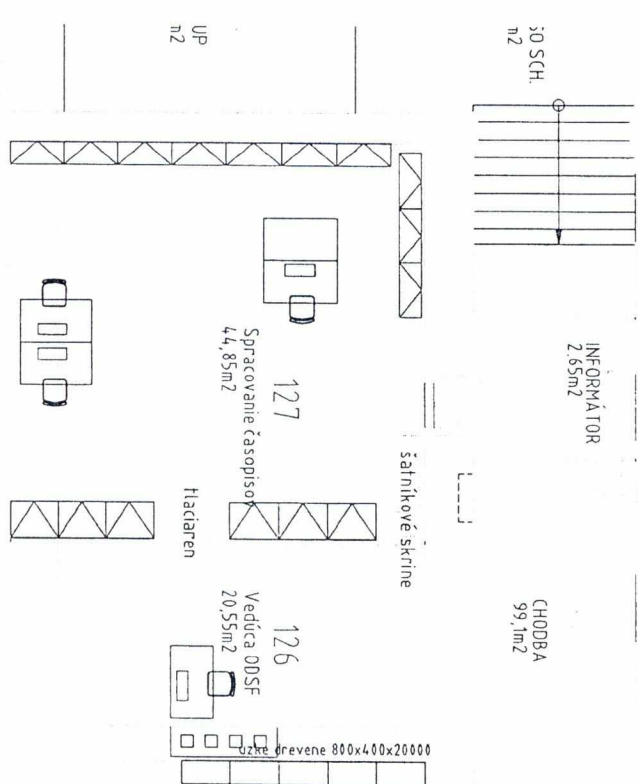
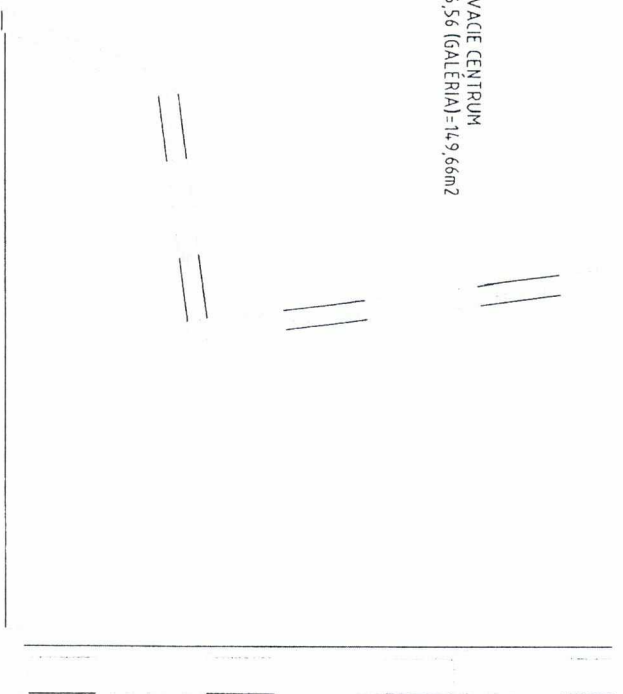

→ 12ks
 A: 1000 mm
 v: 2000 mm
 h: 30 mm

-124b-