

- 2.4. Pre odstránenie pochybností, **súčasťou dodávky tovaru podľa tejto zmluvy nie sú stavebné úpravy potrebné pre inštaláciu dodávky tovaru (príprava a vyrovnanie povrchu).**
- 2.5. Predmetom tejto zmluvy je ďalej záväzok predávajúceho **poskytovať služby v súlade s Čl. 6 bodom 6.5. zmluvy k dodanému tovaru počas záručnej doby podľa bodu 6.3.** Bližšia špecifikácia služieb poskytovaných v rámci záručnej doby je uvedená v Článku 6 tejto zmluvy.
- 2.6. V prípade, ak predávajúci, v súlade s príslušnou dokumentáciou, preukázal dodržanie požadovaných technických parametrov tovaru a kupujúci pri následných kontrolných meraniach tovaru preukázateľne zistí, že neboli dosiahnuté predávajúcim uvedené minimálne hodnoty kontrolovaných tovarov pre daný účel, je predávajúci povinný po preukázaní uvedených nedostatkov zo strany kupujúceho, zistené nedostatky bez zbytočného odkladu odstrániť a to formou výmeny nevyhovujúceho tovaru za tovar spĺňajúci požadované hodnoty. Ak predávajúci takýmto konaním spôsobí kupujúcemu škodu, je povinný ju nahradiť v plnej výške.

Článok 3 Podmienky dodania a prevzatia tovaru

- 3.1. Predávajúci sa zaväzuje dodať tovar a poskytnúť kupujúcemu všetky ďalšie plnenia súvisiace s dodaním tovaru podľa tejto Zmluvy **v lehote do 5 týždňov od ukončenia stavebných prác** O pripravenosti miesta na dodanie tovaru a súvisiacich služieb oboznámi kupujúci predávajúceho písomným oznámením. Doručením oznámenia začne plynúť uvedená lehota. Konkrétny termín dodania nábytku do zasadacej miestnosti oznámi predávajúci kupujúcemu najmenej tri (3) pracovné dni vopred, aby mohol kupujúci poskytnúť súčinnosť, a to kontaktnej osobe kupujúceho, ktorou je:

meno a priezvisko Ing. Marek Šedivý

tel.č.: 03277400319

e-mail: marek.sedivy@tnuni.sk

Kontaktnou osobou predávajúceho je:

meno a priezvisko Miroslav Zahornacký

tel.č.: 03277400319

e-mail: miroslav.zahornacky@sanas.sk

- 3.2. Miestom dodania tovaru je: Trenčianska univerzita Alexandra Dubčeka v Trenčíne, FunGlass, Študentská 2, 911 50 Trenčín (ďalej len „miesto dodania“).
- 3.3. Kupujúci za účelom prevzatia tovaru zabezpečí v mieste dodania tovaru prístup pre osoby poverené predávajúcim na čas nevyhnutne potrebný na vyloženie, kompletizáciu a inštaláciu tovarov. Dopravu tovaru na miesto dodania zabezpečuje predávajúci na vlastné náklady tak, aby bola zabezpečená dostatočná ochrana pred jeho poškodením alebo znehodnotením.
- 3.4. Predávajúci je povinný **tovar nainštalovať a uviesť do bezporuchovej prevádzky v lehote podľa bodu 3.1**, a to na vlastné náklady, ak sa zmluvné strany nedohodnú inak. Uvedením do bezporuchovej prevádzky sa rozumie inštalácia a preskúšanie tovaru overením jeho technických vlastností za účasti kupujúceho.
- 3.5. Predávajúci je oprávnený vykonať inštaláciu tovaru v pracovných dňoch od 7:00 hod. do 16:00 hod., pokiaľ sa zmluvné strany nedohodnú inak. Bezprostredne po inštalácii tovaru zabezpečí predávajúci uvedenie tovaru do bezporuchovej prevádzky podľa Čl. 2 bodu 2.3 ods. 2.3.1 a 2.3.2 tejto zmluvy. Následne po vykonaní inštalácie tovaru a uvedení do prevádzky podpíše zmluvné strany Dodací protokol, ktorého súčasťou bude aj potvrdenie druhu, množstva a kompletnosť dodaného tovaru podľa dohodnutej technickej špecifikácie a informácie a doklady o uvedení tovaru do prevádzky.
- 3.6. Predávajúci je povinný zabezpečiť s odbornou starostlivosťou všetky úkony potrebné k riadnemu dodaniu tovaru v zmysle tejto zmluvy do miesta plnenia. Jedná sa najmä o nasledovné povinnosti predávajúceho:
- vykládka tovaru,
 - montáž tovaru,
 - inštalácia tovaru,
 - presun tovaru v miesta dodania podľa pokynov oprávnenej osoby kupujúceho,
 - rozbalenie tovaru a likvidáciu obalového materiálu.
- 3.7. Zistenie väd tovaru, kupujúci oznámi kontaktnej osobe predávajúceho písomne (t.j. reklamácia tovaru).
Kontaktná osoba za predávajúceho je: Miroslav Zahornacký, 03277400319, miroslav.zahornacky@sanas.sk
Kontaktná osoba za kupujúceho je: Ing. Marek Šedivý, tel.č.: 03277400319, marek.sedivy@tnuni.sk
- 3.8. Kupujúci je oprávnený odmietnuť prevzatie tovaru, ak technické parametre dodaného tovaru nezodpovedajú dohodnutej technickej špecifikácii tovaru podľa Prílohy č. 1 zmluvy. Technická špecifikácia tovaru verejným obstarávaním. Porušenie tejto zmluvnej povinnosti sa považuje za podstatné porušenie zmluvy a zakladá právo na odstúpenie od zmluvy podľa bodu 8.2. zmluvy.

Výkonovú zábezpeku vo výške 10% z celkovej kúpnej ceny a to pre prípad, že Predávajúci nebude plniť svoje povinnosti podľa tejto zmluvy a Kupujúcemu vznikne voči nemu nárok a/alebo pohľadávka (ďalej len „výkonová zábezpeka“). Kupujúci je oprávnený použiť výkonovú zábezpeku alebo jej časť v prípade, ak Predávajúci poruší/nesplní niektorú svoju zmluvnú povinnosť, nesplní povinnosť uhradiť peňažné záväzky vrátane peňažných záväzkov voči svojim subdodávateľom, zmluvných pokút a sankcií za nedodržanie/nesplnenie/porušenie zmluvných povinností, najmä/ale nie výlučne vo veciach vyhradenej kvality tovaru; termínu riadneho odovzdania tovaru a/alebo nedodržanie termínu na odstránenie zistených nedorobkov a vád tovaru v čase jeho plnenia zo strany Predávajúceho, po zdokladovaní ich preukázateľnosti a vopred písomnom upozornení Predávajúceho, ktorý si svoj záväzok nesplní ani v primeranej lehote na nápravu. V prípade využitia výkonovej zábezpeky alebo jej časti Kupujúcim, bude Predávajúci bez zbytočného odkladu povinný doplniť ju do plnej výšky, t.j. 10 % z celkovej kúpnej ceny bez DPH, a to najneskôr do 15 dní od doručenia výzvy Kupujúcim na jej doplnenie. V prípade riadneho ukončenia zmluvy sa výkonová zábezpeka v sume, v akej nebola použitá na krytie peňažných záväzkov Kupujúcim voči Predávajúcemu v zmysle tohto bodu vráti Predávajúcemu do 30 dní po odovzdaní a prevzatí tovaru a predložení čestného prehlásenia Predávajúcim, že všetky jeho splatné peňažné záväzky voči všetkým jeho subdodávateľom sú uhradené v plnom rozsahu, nie však neskôr ako uplynutím stodvadsiatich (120) dní po odovzdaní a prevzatí tovaru.

Článok 6 Zodpovednosť za vady a záručná doba

- 6.1. Predávajúci zodpovedá za vady, ktoré má dodaný tovar v okamihu, keď prechádza nebezpečenstvo škody na tovare na kupujúceho a za vady tovaru, ktoré sa vyskytnú po prevzatí dohodnutého tovaru v záručnej dobe.
- 6.2. Predávajúci ručí za vlastnosti tovaru počas záručnej doby. Predávajúci zodpovedá za to, že tovar je dodaný podľa podmienok tejto zmluvy, v súlade s predloženou ponukou vo verejnom obstarávaní a podľa platných právnych predpisov a že počas záručnej doby bude mať vlastnosti dohodnuté v tejto zmluve.
- 6.3. Predávajúci poskytuje na tovar a všetky jeho súčasti **komplexnú záruku, ktorá bola stanovená predávajúcim v trvaní dvadsaťštyri (24) mesiacov odo dňa podpísania Preberacieho protokolu.**
- 6.4. Práva zo zodpovednosti za vady, ktoré sa vyskytnú počas trvania záručnej doby musí kupujúci uplatniť u predávajúceho kedykoľvek v záručnej dobe, inak zanikajú.
- 6.5. Komplexná záruka predstavuje súbor opatrení, ktoré bude v rámci ceny za tovar vykonávať predávajúci po dobu trvania záručnej doby na tovare za účelom bezporuchovej prevádzky tovaru a za účelom udržania všetkých parametrov uvedených v technickej špecifikácii tovaru. Opatreniami sa rozumie najmä nie však výlučne :
 - 6.5.1. oprava vád a porúch, t.j. uvedenie tovaru do stavu plnej využiteľnosti vzhľadom k jeho technickým parametrom;
 - 6.5.2. dodávky a zabudovanie náhradných dielov, ktoré sú potrebné k riadnej a bezporuchovej prevádzke tovaru, vrátane demontáže, odvozu a likvidácie použitého a nepotrebného spotrebného materiálu, náplní;
 - 6.5.3. vykonanie ďalších servisných úkonov a činností v súlade s príslušnou právnou úpravou a aplikovateľnými normami;
 - 6.5.4. práce (servisné hodiny) a dojazdy servisných technikov predávajúceho do miesta inštalácie tovaru v rámci zabezpečenia záručného servisu;
 - 6.5.5. vykonanie akýchkoľvek neplánovaných opráv a údržby, ak takáto oprava je nevyhnutná za účelom zabezpečenia riadneho bezporuchového užívania tovaru.
- 6.6. Záručná doba podľa bodu 6.3. zmluvy sa automaticky predlžuje o dobu, po ktorú nemohol byť predmetný tovar využívaný na účel, na ktorý je určený a to z dôvodov, na ktoré sa vzťahuje záruka.
- 6.7. Záruka sa nevzťahuje na vady, ktoré budú spôsobené manipuláciou s tovarom v rozpore s bežnými spôsobmi jeho užívania. Záruka sa nevzťahuje tiež na vady, ktoré vzniknú v dôsledku živeľnej pohromy, vyššej moci alebo vandalizmu.
- 6.8. V oznámení, resp. reklamácii vady tovaru podľa tejto zmluvy, je kupujúci povinný každú jednotlivú vadu, resp. nedostatok špecifikovať (označenie vady a miesta, kde sa vada nachádza a stručný popis, ako sa vada prejavuje).
- 6.9. Predávajúci je povinný počas záručnej doby odstrániť vady v nasledujúcich lehotách od nástupu na **opravu**:
 - 6.9.1. oprava vady, pri ktorej nie je potrebná dodávka náhradného dielu do 6 pracovných dní;
 - 6.9.2. oprava vady s dodávkou náhradného dielu uloženého na sklade do 16 pracovných dní.
- 6.10. Počas záručnej doby je servisný technik predávajúceho povinný nastúpiť na odstránenie vady v mieste inštalácie tovaru do 7 pracovných dní od nahlásenia vady v pracovný deň medzi 7,00 hod. a 16,00 hod..
- 6.11. Kupujúci je oprávnený vadu, ktorú zistí na tovare počas záručnej doby, nahlásiť predávajúcemu prostredníctvom kontaktnej osoby predávajúceho: Miroslav Zahornacký e-mailom na adrese: miroslav.zahornacky@sanas.sk

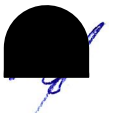

- 6.11. V prípade ak komunikačným kanálom kontaktnej osoby predávajúceho je emailová komunikácia, za moment nahlásenia vady sa považuje moment prijatia emailovej správy predávajúcim.
- 6.12. Predávajúci je povinný nastúpiť na odstránenie vady a túto vadu odstrániť a uviesť tovar do bezporuchovej prevádzky v lehotách uvedených v bode 6.9. zmluvy. V prípade nedodržania niektorej z uvedených lehôt, má kupujúci právo požadovať od predávajúceho za každé jedno porušenie zmluvnú pokutu za nedodržanie lehôt spojených so zárukou v nasledujúcej výške:
- 6.12.1. nedodržanie lehoty príchodu servisného technika alebo nezačatie odstraňovania vady podľa bodov 6.10. zmluvy: 60 eur za každý začatý deň omeškania,
- 6.12.2. nedodržanie lehoty na odstránenie vady podľa bodov 6.9.1. alebo 6.9.2. zmluvy: 60 eur za každý začatý deň omeškania.
- 6.13. Predávajúci podpisom tejto zmluvy garantuje kupujúcemu dostupnosť všetkých náhradných dielov k tovaru počas celej záručnej životnosti tovaru.

Článok 7 **Zmluvné sankcie a zodpovednosť za škodu**

- 7.1. V prípade omeškania predávajúceho s riadnym dodaním tovaru alebo plnením ktoréhokoľvek súvisiaceho plnenia, má kupujúci nárok na zmluvnú pokutu vo výške 1% z ceny tovaru bez DPH, a to za každý aj začatý deň omeškania s dodaním tovaru a/alebo s poskytnutím niektorého súvisiaceho plnenia, maximálne však do výšky 26% z kúpnej ceny bez DPH podľa tejto zmluvy.
- 7.2. V prípade omeškania predávajúceho s termínmi plnenia služieb počas záručnej doby, má kupujúci nárok na zmluvné pokuty vo výške a za podmienok podľa Článku 6 tejto zmluvy, maximálne však do výšky 26% z kúpnej ceny bez DPH podľa tejto zmluvy.
- 7.3. V prípade, ak sa počas trvania záručnej doby na tovar kupujúci zistí porušenie povinnosti uvedenej v bode 3.8. tejto zmluvy a uplatní si právo odstúpiť od zmluvy, kupujúci má nárok na zmluvnú pokutu vo výške 26% z kúpnej ceny tovaru bez DPH podľa tejto zmluvy.
- 7.4. Zaplatenie zmluvnej pokuty nezbavuje predávajúceho povinnosti dodať príslušné omeškané plnenie v zmysle tejto zmluvy.
- 7.5. Rozhodnutie požadovať zaplatenie zmluvnej pokuty alebo úroku z omeškania oznámi oprávnená zmluvná strana doručením penalizačnej faktúry druhej zmluvnej strane. Splatnosť penalizačnej faktúry je 30 dní odo dňa jej doručenia druhej zmluvnej strane.
- 7.6. Uplatnením majetkových sankcií nie je dotknuté právo zmluvnej strany na náhradu škody, a to vo výške presahujúcej zmluvnú pokutu.
- 7.7. Vzniknutá škoda bude poškodenej zmluvnej strane uhradená za predpokladu riadneho preukázania jej vzniku, výšky, porušenia zmluvnej povinnosti a príčinnej súvislosti medzi týmto porušením a vznikom škody, ak navrátenie do pôvodného stavu nie je možné.
- 7.8. Žiadna zmluvná strana nebude zodpovedná druhej zmluvnej strane za nesplnenie alebo omeškanie s plnením svojich zmluvných záväzkov, ak takéto neplnenie bude vychádzať celkom alebo čiastočne z okolností vylučujúcich zodpovednosť; uvedené sa vzťahuje aj na zmluvné pokuty, ktoré v prípade okolností vylučujúcich zodpovednosť nebudú žiadnou zo zmluvných strán uplatňované. Pre účely tejto zmluvy sa za okolností vylučujúce zodpovednosť považujú okolnosti, ktoré nie sú závislé od vôle zmluvných strán a ani ich nemôžu zmluvné strany ovplyvniť ako napr. štrajk, epidémia, požiar, prírodná katastrofa, mobilizácia, vojna, povstanie, zabavenie resp. embargo produktov objektívne potrebných pre poskytovanie predmetu plnenia, nezavinená regulácia odberu elektrickej energie. Za vyššiu moc sú považované okolnosti vylučujúce zodpovednosť v zmysle ustanovenia § 374 Obchodného zákonníka.
- 7.9. Účinky vylučujúce zodpovednosť sú obmedzené na dobu, pokiaľ trvá prekážka, s ktorou sú účinky spojené. Ustanovenie prvej vety bodu 7.8. zmluvy sa uplatní za predpokladu, že druhá zmluvná strana bola písomne oboznámená o týchto okolnostiach a o predpokladanej dobe ich trvania postihnutou stranou, bezodkladne ako sa o nich dozvedela.
- 7.10. V prípade, ak nastanú prekážky vyššej moci, je zmluvná strana, ktorej sa prekážka týka, povinná bezodkladne informovať druhú zmluvnú stranu o povahe, začiatku a konci udalosti vyššej moci, ktorá bráni v plnení povinností podľa tejto zmluvy.
- 7.11. Ak sa plnenie tejto zmluvy stane nemožným z dôvodu vyššej moci na dobu dlhšiu ako 46 dní, zmluvná strana, ktorá sa bude chcieť odvolať na vyššiu moc, písomne požiadajú druhú zmluvnú stranu o úpravu zmluvy vo vzťahu k predmetu, cene a času plnenia; ak nedôjde k dohode, má ktorákoľvek strana právo od tejto zmluvy odstúpiť, pričom účinky odstúpenia nastávajú dňom doručenia písomného oznámenia o odstúpení od zmluvy druhej zmluvnej strane.
- 7.12. Žiadna zmluvná strana nebude zodpovedná druhej zmluvnej strane za nesplnenie alebo omeškanie s plnením svojich zmluvných záväzkov, ak takéto omeškanie alebo neplnenie bude spôsobené v dôsledku neposkytnutia súčinnosti druhej zmluvnej strany.

Článok 8 Platnosť a účinnosť zmluvy

- 8.1. Táto zmluva nadobúda platnosť dňom jej podpísania oboma Zmluvnými stranami a účinnosť dňom nasledujúcim po dni zverejnenia tejto Zmluvy v centrálnom registri zmlúv, vedenom Úradom vlády Slovenskej republiky v súlade s § 47a zákona č. 40/1964 Zb. Občiansky zákonník v znení neskorších predpisov a § 6a zákona č. 211/2000 Z. z. o slobodnom prístupe k informáciám a o zmene a doplnení niektorých zákonov (zákon o slobode informácií) v znení neskorších predpisov.
- 8.2. Účinnosť tejto zmluvy je možné ukončiť:
- a) písomnou dohodou zmluvných strán,
 - b) odstúpením od zmluvy z dôvodov uvedených v zákone alebo v tejto zmluve. Odstúpenie je účinné dňom doručenia písomného oznámenia o odstúpení od zmluvy druhej zmluvnej strane. V prípade pochybností sa má za to, že oznámenie o odstúpení bolo doručené na tretí deň odo dňa jeho zaslania poštou doporučené na adresu sídla druhej zmluvnej strany, pričom deň odoslania sa do tejto lehoty nepočíta. Odstúpením od zmluvy nie je dotknuté právo na náhradu škody a na úhradu zmluvnej pokuty, na ktorej vznikol nárok pred odstúpením od zmluvy.

Článok 9 Odstúpenie od zmluvy

- 9.1. Spôsob odstúpenia od zmluvy sa riadi ustanoveniami § 346 a nasl. zák. č. 613/1991 Zb. Obchodný zákonník v znení neskorších predpisov, ak v tejto zmluve nie je dohodnuté niečo iné.
- 9.2. Opakované omeškanie predávajúceho s plnením povinností podľa tejto zmluvy tohto článku znamená podstatné porušenie zmluvy, pričom kupujúci je oprávnený od zmluvy odstúpiť, ak to oznámi predávajúcemu bez zbytočného odkladu po tom, čo sa o tomto porušení dozvedel.
- 9.3. Zmluvné strany označujú za podstatné porušenie zmluvy najmä porušenie nasledujúcich zmluvných povinností:
- a) nedodanie tovaru predávajúcim v zmysle dohodnutých podmienok riadne a včas a v kvalite podľa dohodnutých podmienok o viac ako 30 dní,
 - b) neodstránenie väd tovaru predávajúcim za podmienok uvedených v tejto zmluve ani v na to poskytnutej dodatočnej lehote.
- 9.4. Ukončenie zmluvy z dôvodu podľa bodu 9.3. tohto článku nastane dňom doručenia odstúpenia od zmluvy predávajúcemu v listinnej forme. Odstúpenie – ukončenie zmluvy je účinné na tretí (3.) deň po odslaní oznámenia o odstúpení od zmluvy.

Článok 10 Subdodávky

- 10.1. V prípade, ak predávajúci zabezpečuje časť plnenia predmetu zmluvy prostredníctvom svojich subdodávateľov, zodpovedá za riadne plnenie predmetu zmluvy tak, akoby ho zabezpečil v celom rozsahu sám. Predávajúci je oprávnený dodať, inštalovať, uviesť do bezporuchovej prevádzky a fakturovať len tie časti tovaru, ku ktorým nadobudol vlastnícke právo. Predávajúci je oprávnený zabezpečovať časť plnenia prostredníctvom subdodávateľov, o ktorých najneskôr v deň dodania upovedomí kupujúceho predložením dokumentu do rúk zástupcu kupujúceho s identifikáciou subdodávateľa a uvedením predmetu jeho činnosti, ktorú bude realizovať v rámci tohto zmluvného plnenia v subdodávke na základe zmluvného vzťahu s predávajúcim.
- 10.2. V prípade, že sa na tovar dodaný predávajúcim kupujúcemu vzťahuje záruka poskytovaná treťou stranou (napr. subdodávateľom), Predávajúci si je povinný uplatniť nároky zo zodpovednosti za vady sám, pričom nedochádza k obmedzeniu jeho výlučnej zodpovednosti voči kupujúcemu. Uplynutie záručnej doby poskytnutej touto treťou osobou nemá vplyv na trvanie záručnej doby poskytnutej predávajúcim kupujúcemu podľa zmluvy.

Článok 11 Osobitné ustanovenia

- 11.1. Zmluvné strany sa zaväzujú oznámiť si navzájom akékoľvek zmeny údajov dôležitých pre bezproblémové plnenie zmluvy, a to najmä údajov uvedených v úvode tejto zmluvy.
- 11.2. Zmluvné strany sa v súlade s § 626 ods. 2 zák. č. 40/1964 Zb. Občiansky zákonník, v znení neskorších predpisov dohodli, že pohľadávku, ktorá vznikne z tohto zmluvného vzťahu predávajúcemu ako veriteľovi, predávajúci nepostúpi tretej osobe.
- 11.3. Predávajúci sa zaväzuje, že:
- a) nevyužije akékoľvek informácie, ktoré zistí alebo s prihliadnutím na okolnosti by mohol zistiť pri plnení predmetu tejto zmluvy vo svoj prospech, ani v prospech tretích osôb, počas trvania tohto zmluvného vzťahu, a ani po ukončení platnosti tejto zmluvy,

- b) informácie a podklady poskytnuté kupujúcim alebo tretími osobami pre plnenie predmetu tejto zmluvy nepoužije na iný účel ako je plnenie tejto zmluvy.
- 11.4. Kupujúci je povinný uchovávať dokumentáciu, doklady a dokumenty súvisiace so zadávaním a zadaním danej zákazky a s dodaním tovaru v lehotách podľa platných predpisov.
- 11.5. V prípade, ak predávajúci pri realizácii predmetu zmluvy príde do styku s osobnými údajmi, je povinný v súlade so zákonom č. 18/2018 Z.z. o ochrane osobných údajov a o zmene a doplnení niektorých zákonov v znení neskorších predpisov (ďalej len "Zákon o ochrane osobných údajov") pred začatím spracovania osobných údajov poučiť svojich zamestnancov o právach a povinnostiach ustanovených Zákonom o ochrane osobných údajov, o zodpovednosti za porušenie zákonom ustanovených povinností, a najmä o povinnosti zachovávať mlčanlivosť o osobných údajoch v zmysle príslušných ustanovení Zákona o ochrane osobných údajov. Táto povinnosť v súlade s § 79 ods. 2 Zákona o ochrane osobných údajov trvá aj po ukončení platnosti zmluvy bez časového obmedzenia. Predávajúci sa zaväzuje na požiadanie kupujúceho preukázať hodnoverným spôsobom poučenie svojich zamestnancov. Porušenie týchto povinností bude považované za podstatné porušenie zmluvných povinností predávajúceho. V prípade, ak v dôsledku tohto porušenia príslušný orgán štátnej správy uloží kupujúcemu sankciu, predávajúci sa zaväzuje uloženú sankciu titulom náhrady škody uhradiť kupujúcemu v plnej výške do desiatich (10) dní od doručenia jej vyúčtovania predávajúceho.

Článok 12 Záverečné ustanovenia

- 12.1. Meniť a dopĺňať túto zmluvu je možné len na základe dohody oboch zmluvných strán a to vo forme písomného dodatku k tejto zmluve. Dodatok k tejto zmluve nesmie byť uzatvorený v rozpore so Zákonom o verejnom obstarávaní.
- 12.2. Právne vzťahy neupravené touto zmluvou sa riadia najmä príslušnými ustanoveniami zák. č. 513/1991 Zb. Obchodný zákonník v znení neskorších predpisov a súvisiacich platných právnych predpisov Slovenskej republiky.
- 12.3. Zmluva je vyhotovená v 2 vyhotoveniach, 1 originálne vyhotovenie pre Kupujúceho a jedno originálne vyhotovenie pre Predávajúceho.
- 12.4. Nedeliteľnou súčasťou zmluvy sú prílohy:
Príloha č. 1 – Technická špecifikácia tovaru
Príloha č. 2 - Cenová ponuka predávajúceho ako uchádzača vo verejnom obstarávaní
- 12.5. Zmluvné strany sa dohodli, že prípadné spory vyplývajúce z tejto zmluvy, budú prednostne riešiť formou dohody (zmieru) prostredníctvom svojich zástupcov. V prípade, že sa spor nevyrieši zmiernou, je ktorákoľvek zmluvná strana oprávnená požiadať o rozhodnutie príslušný súd Slovenskej republiky.
- 12.6. Ak sa akékoľvek ustanovenie tejto zmluvy stane neplatným v dôsledku jeho rozporu s právnymi predpismi Slovenskej republiky alebo EÚ, nespôsobí to neplatnosť celej zmluvy. Zmluvné strany sa v takomto prípade zaväzujú bezodkladne vzájomným rokovaním nahradiť neplatné zmluvné ustanovenie novým platným ustanovením tak, aby bol zachovaný účel tejto zmluvy a obsah jednotlivých ustanovení tejto zmluvy.
- 12.7. Zástupcovia zmluvných strán prehlasujú, že túto zmluvu uzatvárajú na základe slobodnej a vážnej vôle, pričom je dostatočne určitá a zrozumiteľná, túto zmluvu neuzatvárajú v tiesni za nápadne nevýhodných podmienok, pod nátlakom a že obsahu zmluvy porozumeli v celom rozsahu.
- 12.8. Predávajúci súhlasí so zverejnením tejto zmluvy vrátane jej príloh bez vynechania ktorejkoľvek časti jej textu a dodatkov a tiež disponuje písomným súhlasom inej dotknutej osoby (osoby konajúcej za predávajúceho) na zverejnenie jej údajov v tejto zmluve, v jej prílohách a dodatkoch, a to zverejnenie kupujúcim počas trvania jeho povinností podľa príslušných všeobecno-záväzných právnych predpisov. Tento súhlas možno odvolať len po predchádzajúcom písomnom súhlase kupujúceho.

V Trenčín, dňa

V Sabinove, dňa

Za kupujúceho :

Za predávajúceho :

doc. Ing. Jozef Hábanik, PhD.
rektor TnUAD

Ing. Ján Pavúk, predseda predstavenstva

911 50 Trenčín

Ing. Štefan Varholík, člen predstavenstva

POLOŽKA	NAZOV	ROZMERY	POČET KS.
1	Kuchynská linka	534/60/90 cm	1

SCHEMATICKÉ ZOBRAZENIE A POPIS

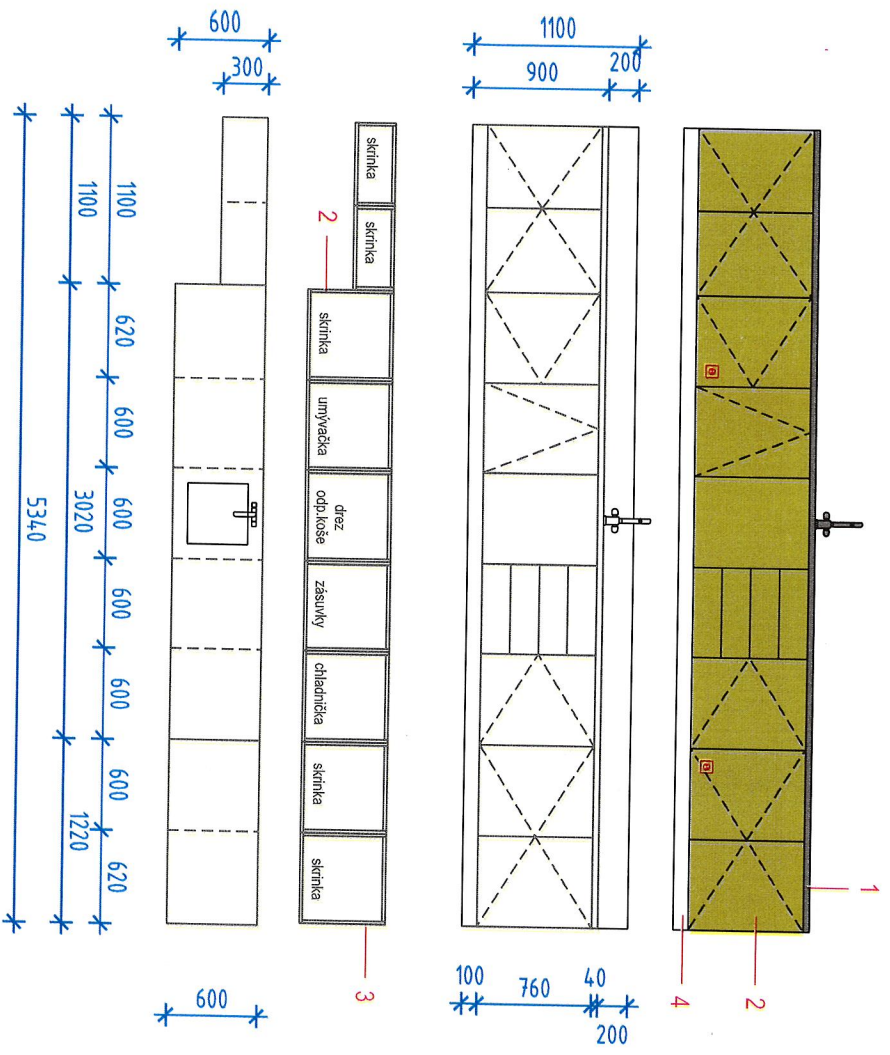

Materiály :

- 1 - Kuchynská doska hr. 18 - 40mm, farba čierna matná - ocel tmavá F627 PT - (EGGER)
- 2 - Dvierka, bočné panely, zásuvky - Lamino dub Vicenza H3157ST12, hr. 18mm, (EGGER), matná povrchová úprava (bezodtláčková). Otváranie ref. narážacia úchytká RUJZ - 2192, alu. na celý horný okraj dvierok a zásuviek.
- 3 - Korpus matná biela drevoitreska
- 4 - Sokel - laminovaná MDF - laminát biely s vysokým leskom

Drez jednodielny bez odkvapkávacej plochy - čierny granit ref. FRANKA MRG 610-54 FTL
 Stojánková kuchynská batéria v čiernom prevedení
 Myčka zabudovaná plne integrovaná ref. Electrolux EEM23100L.
 Chladnička plne integrovaná. Kávovar, mikrovlnná rúra, odpadkový systém.
 Kovania a zásuvkové systémy ref. Blum - Legrabox.
 Axonometria

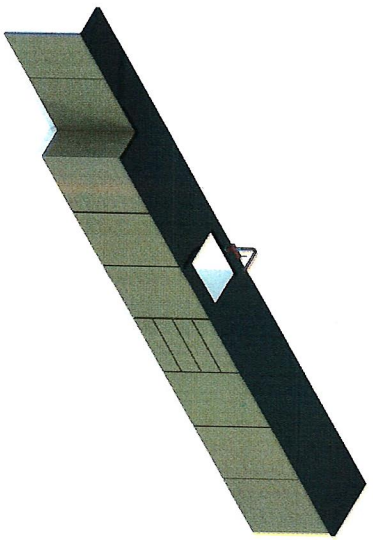

Upozornenia:

Všetky rozmery je pred zadanim do výroby potrebné overiť na stavbe.
 Znázornenie nenahrádza výrobnú dokumentáciu.



POLOŽKA	NAZOV	ROZMERY	POČET KS.
2	Barový pult	2800/60/110 cm	1

SCHEMATICKÉ ZOBRAZENIE A POPIS

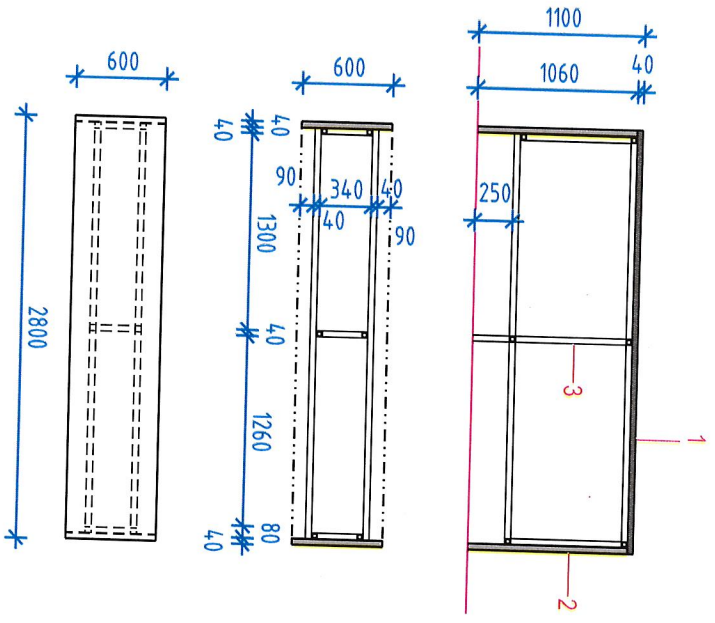

Materiály :

- 1 - Kuchynská doska hr. 18 - 40mm, farba čierna matná - ocel tŕnavá F627 PT - (EGGER)
 - 2 - Bočné panely, Lamino dub Vicenza H3157ST12, hr.40 mm, (EGGER), matná povrchová úprava (bezodliáčková).
 - 3 - Ocelová konštrukcia, povrchová úprava čierna lesklá
- Zostava bude výškovo rektifikovateľná.
Podložky v styku s podlahou z čierneho plastu.

Axonometria

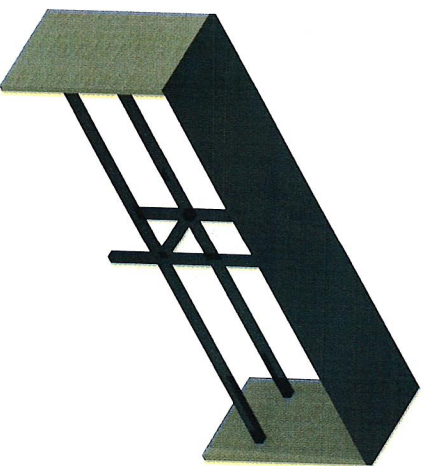

Upozornenia:

- Neukladať na skrinku podlahových el. rozvodov.
- Znázornenie nenahrádza výrobnú dokumentáciu.

POLOŽKA	NÁZOV	ROZMERY	POČET KS.
3	Vstavaná knižnica	2560/320/2100 cm	1

SCHEMATICKÉ ZOBRAZENIE A POPIS

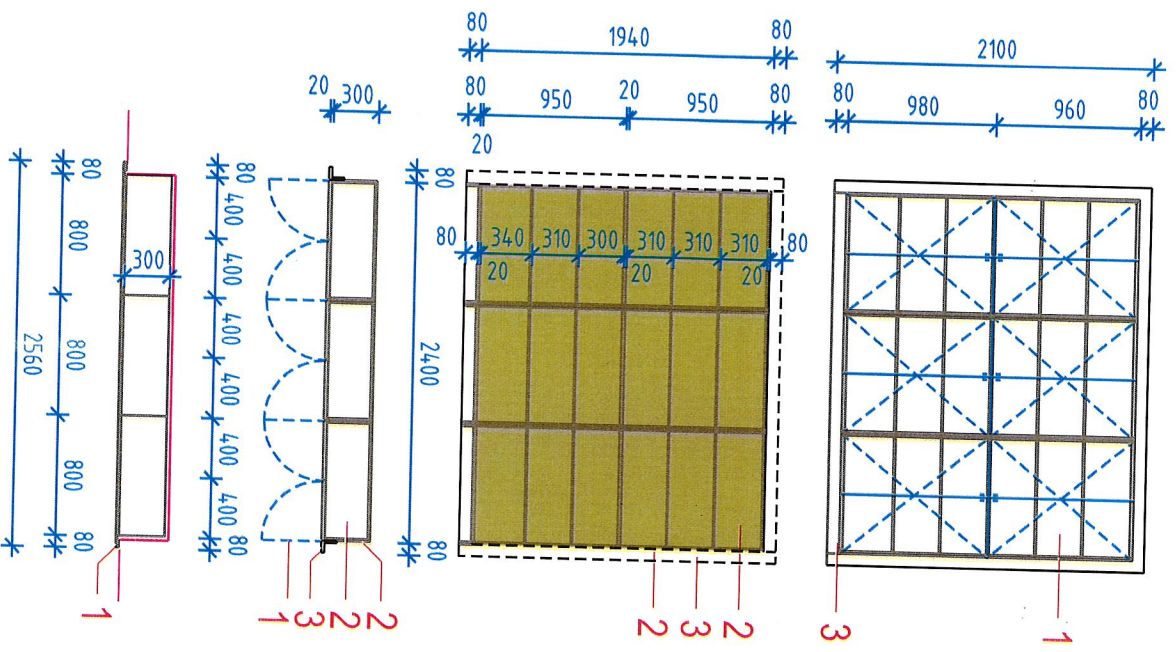

- Materiály :
- 1 - sklenené dverka v čiernom L - silm hliníkovom ráme kalené bezpečnostné sklo hr. 4mm, priehľadné a bezfarebné dverka budú uzamykateľné univerzálnym kľúčom
 - 2 - Korpus prírodná dubová dyha , matná povrchová úprava / materiál drevotrieska (dub výber podľa Vicenza H3157ST12)
 - 3 - Sokel - laminovaná MDF - laminát biely s vysokým leskom

Kovania ref. Blum, uzamykateľný systém pre dvojkřídlové dverka s hliníkovým celobvodovým rámom, čierne AL. úchytky otvárania

Axonometria:

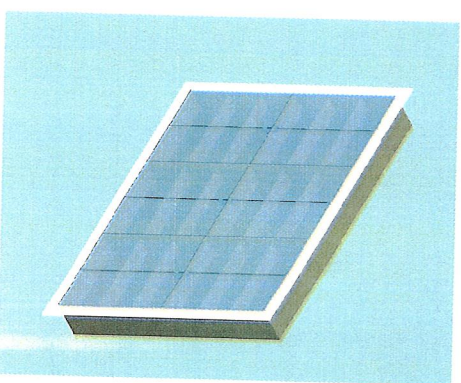

Upozornenia:
 Všetky rozmery je pred zadanim do výroby potrebné overiť na stavbe.
 Znáozornenie nenahrádza výrobnú dokumentáciu.



1:50

Zasadačka

Centre for Functional und Surface Functionalized Glass
 Alexander Dubček University of Trenčín

Výpis prvkov

POL OŽKA	NÁZOV	ROZMERY	POČET KS.
5	Rokovací stôl	240/120/76 cm	3

SCHEMATICKÉ ZOBRAZENIE A POPIS

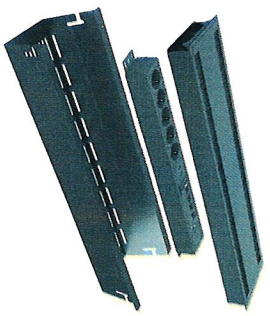
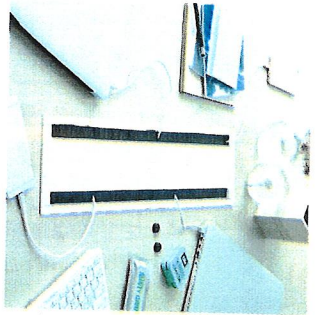
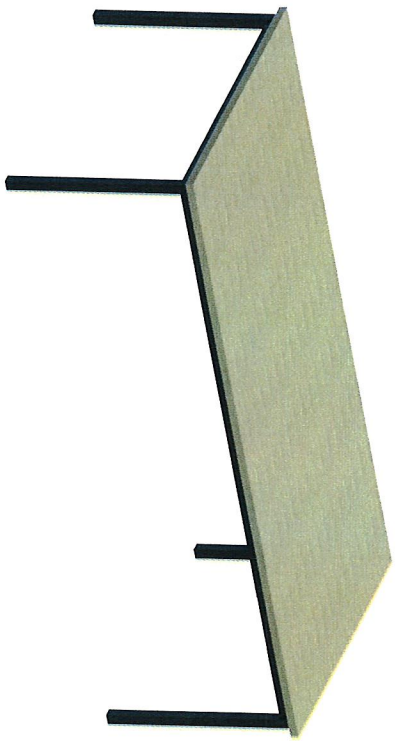

Technické parametre

- Dĺžka: 2400 mm
- Výška: 740 mm
- Šírka: 1200 mm
- Hrúbka dosky stola: 30 mm
- Doska stola: Obdĺžnik
- Konštrukcia: Rám so 4 nohami
- Farba stolovej dosky: Lamino dub Vicenza H3157ST12 (EGGER), matná povrchová úprava (bezodtláčková).
- Materiál stolovej dosky: Laminát
- Farba podstavca: Čierna lesklá
- Kód farby podstavca: RAL 9005
- Materiál konštrukcie: Oceľ

Popis produktu

Stôl v jednoduchom dizajne dovybavený dátovým a napájacím boxom. Doska stola z ľahkého materiálu a má veľmi odolný povrch. Laminát je ošetrený špeciálnym lakom, ktorý nezanecháva odtlačky prstov na doske stola. Vďaka nízkej hmotnosti môžete stôl bez problému dvíhať a presúvať. Laminátový povrch je vysoko odolný voči poškrabaniu a ľahko sa čisť.

Referenčný výrobok:

Rokovací stôl MODULUS
<https://www.ajprodukty.sk>

Káblový box Accessline Conference, 310x148 mm, strieborný,
 2 napájacie, 2 dátové, 2 USB, 1 HDMI
 Farba čierna
 Materiál oceľ
 šírka 148 mm / dĺžka 310 mm
 špecifikácia bude upresnená požiadavkami investora

POLOŽKA	NÁZOV	ROZMERY	POČET KS.
6	Konferenčná stolička	47/52/78 cm	25

SCHEMATICKÉ ZOBRAZENIE A POPIS

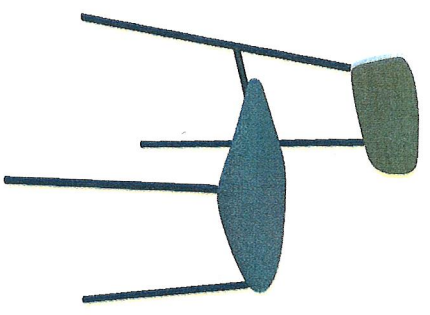

Rozmery výrobku
 Šírka: 470 mm
 Hĺbka: 520 mm
 Výška: 780 mm
 Výška sedadla: 440 mm
 Hmotnosť : 5 kg

Popis výrobku
 konferenčná dizajnová stohovateľná stolička
 čalunený sedák šedý (200.000 oderov)
 drevené operadlo, jadro buková preglejka s dubovou dýhou, bezfarebný lak, bez podrúčiek
 plastové klzáky na koberce s vymeniiteľným zakončením
 4-nohá ocelová podnož v povrchovej úprave čierna prášková farba

Referenčný výrobok:
 TR-126-N1 s podsedákom výrobca LD Seating
<https://ldseating.com/cs/produkty/trivi>

POLOŽKA	NÁZOV	ROZMERY	POČET KS.
7	Barová stolička	47/48/1040 cm	8

SCHEMATICKÉ ZOBRAZENIE A POPIS

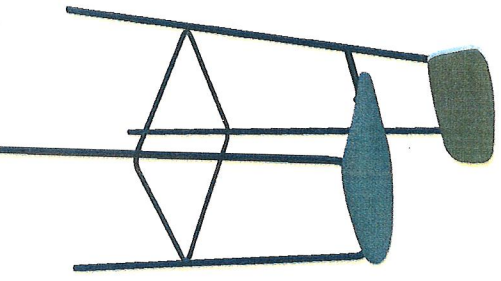

Rozmery výrobku
 Šírka: 470 mm
 Hĺbka: 480 mm
 Výška: 1040 mm
 Výška sedadla: 780 mm
 Hmotnosť : 6 kg

Popis výrobku
 barová dizajnová stolička
 čalunený sedák šedý (200.000 oderov)
 drevené operadlo, jadro buková preglejka s dubovou dýhou, bezfarebný lak, bez podrúčiek
 plastové klzáky na koberce s vymeniiteľným zakončením , výška sedáku 780 mm
 4-nohá ocelová podnož v povrchovej úprave čierna prášková farba

Referenčný výrobok:
 TR-128-N1/ H 780 s podsedákom výrobca LD Seating
<https://ldseating.com/cs/produkty/trivi>

POLOŽKA	NÁZOV	ROZMERY	POČET KS.
8	Kancelársky stôl	80/80/74 cm	1

SCHEMATICKE ZOBRAZENIE A POPIS

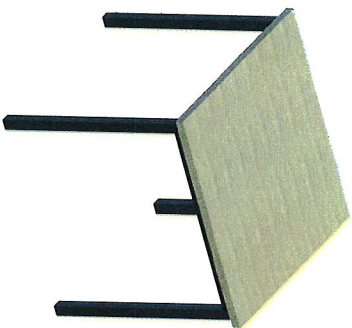

Technické parametre

Dĺžka: 800 mm
 Výška: 740 mm
 Šírka: 800mm
 Hrúbka dosky stola: 30 mm
 Doska stola: Obdĺžnik
 Konštrukcia: Rám so 4 nohami, Kód farby podstavca: RAL 9005 - Čierna lesklá
 Farba stolovej dosky: Laminó dub Vicenza H3157ST12 (EGGER), matná povrchová úprava (bezodtláčková)
 Materiál konštrukcie: Oceľ, čierna lesklá

Referenčný výrobok:

Rokovací stôl MODULUS
<https://www.ajprodukty.sk>

Popis produktu

Stôl v jednoduchom dizajne. Doska stola z lankého materiálu a má veľmi odolný povrch. Laminát je ošetrený špeciálnym lakom, ktorý nezanecháva odlačky prstov na doske stola. Vďaka nízkej hmotnosti môžete stôl bez problému dvíhať a presúvať. Laminátový povrch je vysoko odolný voči poškrabaniu a ľahko sa čistí.

POLOŽKA	NÁZOV	ROZMERY	POČET KS.
9	Školská čierna tabuľa	9 m ²	1

SCHEMATICKE ZOBRAZENIE A POPIS



Litu Musta

Vodou riediteľná farba na maľovanie tabulí.

VLASTNOSTI PRODUKTU

Na vytváranie tabuľových plôch.
 Kriedové písmo dobre prilieha k lakovanému povrchu a dá sa ľahko zotrieť.

ODPORUČANÉ POUŽITIA

Steny, nábytok

Technická informácia

POKRYTIE
 8-10 m²/l.

SPÔSOB APLIKÁCIE

stretkanie, štetec, valček



Referenčný výrobok:

Litu Musta Black
<https://tikkuria.com/products/litu-musta>
 Technický list s postupom aplikácie v prílohe.

Príloha č. 2 - Cenová ponuka predávajúceho ako uchádzača vo verejnom obstarávaní.
 Obchodné meno uchádzača: SANAS, a.s.

Kontaktná osoba uchádzača:

Meno: Ing. Peter Mladý

Sídlo a miesto podnikania: Hollého 37, 083 01 Sabinov

IČO: 36458562

IČ DPH: SK 2020004778

Ing. Pavúk Iľa
 SK [redacted]
 Ing. Varholik Stefan
 člen predstavenstva
 IČO 36 458 562
 IČ DPH 0004778

počet (ks)	Počet kusov spolu	Jednotková cena bez DPH	cena spolu bez DPH	cena spolu s DPH
1	1	4 304,00 €	4 304,00 €	5 164,80 €
2	1	1 069,00 €	1 069,00 €	1 282,80 €
3	1	3 663,00 €	3 663,00 €	4 395,60 €
4	1	3 917,00 €	3 917,00 €	4 700,40 €
5	3	1 716,00 €	5 148,00 €	6 177,60 €
6	25	205,00 €	5 125,00 €	6 150,00 €
7	8	245,00 €	1 960,00 €	2 352,00 €
8	1	810,00 €	810,00 €	972,00 €
SPOLU		15 929,00 €	25 996,00 €	31 195,20 €

- kuchyská linka 534x60x90 cm, vrátane elektrospotrebičov
- barový pult 280x60x110cm
- vstavaná knižnica 256x32x210 cm
- knižnica 534x35x82 cm
- rokovací stôl 240x120x74 cm + osadený káblový box
- konferenčná stolička 47x52x78 cm
- barová stolička 47x48x104 cm
- kancelársky stôl 80x80x74 cm