

Z M L U V A č. 231993 08U03

o poskytnutí podpory formou úveru z Environmentálneho fondu („ďalej len Zmluva“)

1. **Veriteľ:** **Environmentálny fond**
- Sídlo: Nevädzová 806/5, 821 01 Bratislava
IČO: 30 796 491
DIČ: 202 192 5774
Štatutárny zástupca: Ing. Ľubomír Vačok, generálny riaditeľ
Bankové spojenie: Štátna pokladnica
Číslo účtu vo formáte IBAN: SK09 8180 0000 0070 0021 4051
SWIFT: SPSRSKBA
(ďalej len „**Veriteľ**“)

a

2. **Dižník** **Mesto Senec**
- Sídlo: Mierové námestie 14/8, 903 01 Senec
IČO: 00 305 065
Štatutárny zástupca: Ing. Pavol Kvál
Bankové spojenie: Slovenská sporiteľňa, a.s.
Číslo účtu vo formáte IBAN: SK30 0900 0000 0050 2432 3886
SWIFT: GIBASKBX
(ďalej len „**Dižník**“ spoločne s Veriteľom aj ako „**Zmluvné strany**“ a jednotlivito aj ako „**Zmluvná strana**“).

Preambula

Keďže:

1. Dižník má záujem o poskytnutie podpory z Environmentálneho fondu formou úveru;
2. Dižník prejavil svoj záujem v žiadosti o poskytnutie podpory z Environmentálneho fondu formou úveru č. 231993 zo dňa 14.07.2023 (ďalej len „**Žiadosť o podporu vo forme úveru**“),
3. Veriteľ (Environmentálny fond) je subjekt zriadený zákonom č. 587/2004 Z. z. o Environmentálnom fonde a o zmene a doplnení niektorých zákonov v znení neskorších predpisov (ďalej len „**Zákon o Environmentálnom fonde**“) na uskutočňovanie štátnej podpory starostlivosti o životné prostredie;
4. v zmysle Žiadosti o podporu vo forme úveru a na základe rozhodnutia ministra životného prostredia Slovenskej republiky o poskytnutí podpory formou úveru

z Environmentálneho fondu č. 231993 zo dňa 11.10.2023 vydaného v súlade s ustanoveniami § 4 ods. 6 Zákona o Environmentálnom fonde (ďalej len „**Rozhodnutie ministra**“) Veriteľ poskytne Dlžníkovi podporu vo forme úveru;

Zmluvné strany uzatvárajú túto zmluvu o poskytnutí podpory formou úveru z Environmentálneho fondu v zmysle ustanovení § 497 a nasledujúcich Zákona č. 513/1991 Zb. Obchodný zákonník (ďalej len „**Obchodný zákonník**“) a ustanovení § 9 ods. 6 Zákona o Environmentálnom fonde, v súlade so zákonom č. 358/2015 Z. z. o úprave niektorých vzťahov v oblasti štátnej pomoci a minimálnej pomoci a o zmene a doplnení niektorých zákonov (zákon o štátnej pomoci) (ďalej len „**Zákon o štátnej pomoci**“, takto uzavretá zmluva o poskytnutí podpory formou úveru z Environmentálneho fondu ďalej len ako „**Zmluva**“) v nasledovnom znení.

Článok I. Predmet Zmluvy

1. Predmetom tejto Zmluvy je povinnosť Veriteľa poskytnúť Dlžníkovi na základe jeho žiadosti podporu vo forme úveru (ďalej len ako „**Úver**“) na činnosti zamerané na dosiahnutie cieľov štátnej environmentálnej politiky

do výšky **400 000,00 EUR**

(slovom: štyristotisíc eur)

a to podľa podmienok dohodnutých v tejto Zmluve a zodpovedajúca povinnosť Dlžníka poskytnuté finančné prostriedky riadne a včas vrátiť spolu s príslušenstvom podľa podmienok dohodnutých v tejto Zmluve a splniť aj ďalšie povinnosti vyplývajúce z tejto Zmluvy.

2. Dlžník je ďalej povinný plniť aj záväzky vyplývajúce z Dohody o vyplňovacom práve k blankozmenke uzavretej medzi Veriteľom a Dlžníkom, ktorá tvorí prílohu č. 1 tejto Zmluvy (ďalej len „**Dohoda o vyplňovacom práve.**“)
3. Dlžník akceptuje Veriteľom požadované zabezpečenie Úveru vo forme uzavretia Dohody o vyplňovacom práve a pravidlá prípadného výkonu zabezpečenia Úveru.

Článok II. Špecifikácia Úveru, účel použitia Úveru

1. Úver sa poskytuje Dlžníkovi na dobu **20** rokov, (240 splátok).
2. Úver podľa tejto Zmluvy **nie je štátnou pomocou** v zmysle pravidiel o štátnej pomoci podľa Zákona o štátnej pomoci.
3. Veriteľ poskytuje Dlžníkovi Úver na dohodnutý účel, ktorým je realizácia projektu: **Komunálna technika na podporu rozvoja odpadového hospodárstva v Meste Senec** tak, ako bol podrobne špecifikovaný v Žiadosti o podporu formou úveru (ďalej len „**Projekt**“) a v tomto odseku

a)	Názov projektu (účel úveru):	Komunálna technika na podporu rozvoja odpadového hospodárstva v Meste Senec
	Miesto realizácie projektu:	Senec
	Okres:	Senec
b)	Termín realizácie Projektu:	2023

c)	Výška celkových rozpočtovaných nákladov na projekt:	428 028,00 EUR
d)	<p>Popis realizácie projektu: Úverom sa financuje zakúpenie komunálnej techniky na podporu rozvoja odpadového hospodárstva v meste Senec:</p> <ul style="list-style-type: none"> - drvič odpadu Husmann HFG - šmykom riadený nakladač, - vozidla- pracovný stroj Multicar s hákovým nosičom AEBI MT 760. 	
	<p>Uvedené činnosti a práce budú realizované v súlade s Prílohou č.2.</p> <p>V prípade akýchkoľvek pochybností Zmluvných strán pri výklade rozsahu a opisu činností a prác, ktoré majú byť vykonané v rámci Projektu, financovanie ktorých je účelom poskytnutia úveru podľa tejto Zmluvy, sú Zmluvné strany viazané aj špecifikáciou Projektu uvedenou v Žiadosti o podporu vo forme úveru.</p>	
e)	Dodávateľ Projektu:	REWA-TECH s. r. o.
	Sídlo: IČO: Registrácia: Oddiel: Sro Zmluva o dielo zo dňa:	Kubranská 158/250, 911 01 Trenčín 54 154 707 v Obchodnom registri Okresného súdu Trenčín Vložka číslo: 42642/R 23.10.2023
	Dodávateľ Projektu:	TERRASTROJ spol. s r.o.
	Sídlo: IČO: Registrácia: Oddiel: Sro Zmluva o dielo zo dňa:	Vlčie hrdlo 90/A, 821 07 Bratislava 00 643 581 v Obchodnom registri Mestského súdu Bratislava III Vložka číslo: 429/B 23.10.2023
	Dodávateľ Projektu:	HANES Slovakia, s.r.o.
	Sídlo: IČO: Registrácia: Oddiel: Sro Zmluva o dielo zo dňa:	Pri kalvárii 7069/20, 917 01 Trnava 36 249 297 v Obchodnom registri Okresného súdu Trnava Vložka číslo: 13490/T 23.10.2023

4. Dlžník sa zaväzuje použiť poskytnutý Úver len na tento účel, v súlade s touto Zmluvou, Zákonom o Environmentálnom fonde a inými právnymi predpismi a dokumentmi, na ktoré táto Zmluva odkazuje.
5. Dokument označený ako „Podmienky špecifikácie podpory formou úveru“ vydaný Veriteľom v súlade so Zákonom o Environmentálnom fonde, na základe ktorých Dlžník podal Žiadosť o podporu formou úveru, je pre Dlžníka záväzný (ďalej len „**Špecifikácia**“) a Dlžník sa zaväzuje ju v plnom rozsahu dodržiavať. Porušenie ktorejkoľvek podmienky zmluvy stanovenej v Špecifikácii sa pre účely tejto Zmluvy považuje za podstatné porušenie zakladajúce právo Veriteľa od tejto Zmluvy odstúpiť.

Článok III. Podmienky čerpania Úveru

1. Čerpanie poskytnutej podpory formou úveru zo strany Dlžníka si Zmluvné strany dohodli v termíne najneskôr do **15.05.2024** (ďalej len „**Posledný deň lehoty na poskytnutie úveru**“), a to na základe prílohy č. 3.
2. Podmienkou čerpania Úveru je splnenie nasledovných povinností Dlžníkom:
 - a) uzatvoriť Dohodu o vyplňovacom práve;
 - b) zabezpečiť, aby Dohoda o vyplňovacom práve nadobudla platnosť a účinnosť;
 - c) predložiť Veriteľovi vlastnú blankozmenku bez protestu vystavenú Dlžníkom, pre účely úschovy;
 - d) predložiť Veriteľovi písomné potvrdenie Centrálného registra zmlúv vedeného Úradom vlády SR o zverejnení Zmluvy s jej prílohami a súčasťami, ako aj Dohody o vyplňovacom práve s jej prílohami a súčasťami alebo písomného vyhlásenia Dlžníka o zverejnení týchto dokumentov na webovom sídle Dlžníka alebo v Obchodnom vestníku, a to podľa toho, akým spôsobom je v zmysle platných právnych predpisov Dlžník povinný zmluvy zverejňovať;
 - e) predložiť právoplatné rozhodnutie obecného zastupiteľstva Dlžníka o schválení kapitálovej investície, ktorá má byť financovaná z poskytnutého Úveru;
 - f) predložiť právoplatné rozhodnutie obecného zastupiteľstva Dlžníka, ktorým bolo schválené prijatie návratného financovania;
 - g) predložiť vyjadrenie hlavného kontrolóra Dlžníka o plnení pravidiel pre používanie návratných zdrojov financovania v zmysle zákona o rozpočtových pravidlách územnej samosprávy po zohľadnení;
 - h) predkladať Veriteľovi kópie faktúr (alebo iných účtovných dokladov zodpovedajúcich zákonu č. 431/2002 Z. z. o účtovníctve v znení neskorších predpisov), spolu s kópiou súpisov vykonaných prác a dodávok (ďalej len „**Doklady**“), ktorými hodnoverne a bez akýchkoľvek pochybností preukáže použitie Úveru na účel dohodnutý v tejto Zmluve, teda na realizáciu Projektu; predkladané Doklady musia byť bez nedostatkov.
3. V prípade nedoručenia uvedených dokumentov v zmysle článku III, ods. 2 tejto Zmluvy zo strany Dlžníka Veriteľovi sa Veriteľ nemôže dostať do omeškania s povolením čerpania poskytnutej podpory formou úveru. Zároveň, ak Dlžník nedoručí Veriteľovi uvedené dokumenty najneskôr jeden (1) mesiac pred Dátumom čerpania, je Veriteľ oprávnený od tejto Zmluvy odstúpiť, následkom čoho Dlžníkovi zaniká právo na poskytnutie podpory formou úveru schválenej Rozhodnutím ministra.
4. Podmienkou čerpania Úveru Dlžníkom je okrem iného aj výber dodávateľa na realizáciu Projektu v súlade so zákonom č. 343/2015 Z. z. o verejnom obstarávaní a o zmene a doplnení niektorých zákonov v znení neskorších predpisov (ďalej len „**Zákon o verejnom obstarávaní**“), ak je Dlžník osobou povinnou používať postupy zadávania zákaziek podľa Zákona o verejnom obstarávaní.
5. Dlžník je povinný počas trvania Úverového vzťahu plniť nasledovné priebehové podmienky voči Veriteľovi:

- a) predkladať EF rozpočet a jeho zmeny po ich schválení zastupiteľstvom Dlžníka, vrátane 3-ročného rozpočtu, najneskôr do 30 dní od jeho schválenia v zastupiteľstve Dlžníka, a
 - b) predkladať záverečný účet a správu audítora najneskôr do 30 dní od jeho schválenia, najneskôr však do 31.7. každého kalendárneho roka, a
 - c) predložiť rozpočet na nasledujúci rok do 31.12., a
 - d) Dlžník je povinný najneskôr v lehote do dvoch mesiacov odo dňa ukončenia realizácie projektu predložiť a doručiť fondu doklad preukazujúci odovzdanie a prevzatie zrealizovaného projektu financovaného z poskytnutého úveru, a
 - e) dlžník je povinný predložiť záverečnú správu o priebehu realizácie projektu, ktorá musí obsahovať detailný opis činností, prác realizovaných príjemcom podpory v rámci oprávneného obdobia a tento opis musí byť v súlade so zmluvou.
6. Ak Dlžník nepredloží Veriteľovi Doklady, alebo ak predloží Dokumenty s nedostatkami, nebude Veriteľ v omeškaní s uvoľňovaním Úveru; v takom prípade nárok Dlžníka na čerpanie nevyplatenej časti Úveru zaniká, ak sa na základe písomnej žiadosti Dlžníka nedohodnú s Veriteľom inak.
 7. Dlžník sa tiež zaväzuje, že bez predchádzajúceho písomného súhlasu Veriteľa neprevedie na inú osobu alebo iným spôsobom nescudzí veci získané, resp. zhodnotené z Veriteľom poskytnutého Úveru, a to až do doby úplného splatenia Úveru vrátane príslušenstva.

Článok IV. Úroková sadzba

1. Veriteľ poskytuje Úver s dohodnutou úrokovou sadzbou vo výške **0,1 % p. a.**
2. Zmluvné strany sa dohodli, že prvým dňom úročenia poskytnutého Úveru je deň prvého čerpania Úveru, resp. jeho časti Dlžníkom. Prvým dňom čerpania Veriteľom poskytnutého Úveru sa na účely tejto Zmluvy rozumie deň, kedy boli finančné prostriedky Veriteľom v súlade s touto Zmluvou riadne odpísané z účtu Veriteľa na účet Dlžníka, ktorý je uvedený v záhlaví tejto Zmluvy.
3. Veriteľ uvoľňuje Dlžníkovi Úver na základe Dokumentov doručených Dlžníkom, za predpokladu splnenia všetkých podmienok čerpania Úveru stanovených v tejto Zmluve, najmä nie však výlučne článku III. a súčasne ak z predložených Dokladov nevyplýva, že Dlžník používa Úver v rozpore s účelom dohodnutým v článku II. tejto Zmluvy.

Článok V. Spôsob splácania Úveru

1. Zmluvné strany sa dohodli, že Dlžník bude Úver splácať vo forme **mesačných splátok** istiny na bankový účet Veriteľa uvedený v záhlaví tejto Zmluvy; a pri platbe použije **variabilný symbol: 101231993, konštantný symbol: 1318**. Dlžník je povinný realizovať splácanie Úveru za nasledovných podmienok a nasledovným spôsobom:
 - a) prvú splátku istiny v zmysle splátkového kalendára splatnú v mesiaci, nasledujúcom po mesiaci, v ktorom uplynie Posledný deň lehoty na poskytnutie Úveru (ďalej ako „**Prvá splátka istiny Úveru**“);

- b) ostatné splátky istiny nasledujúce po Prvej splátke istiny Úveru platíť v pravidelných mesačných intervaloch určených v splátkovom kalendári, až do zaplataenia celej sumy Úveru, a to vždy najneskôr do **25.** dňa príslušného kalendárneho mesiaca.
2. Dlžník berie na vedomie, že Veriteľ vystaví pre Dlžníka splátkový kalendár splácania istiny Úveru, a to v mesiaci nasledujúcom po mesiaci, v ktorom uplynie Posledný deň lehoty na poskytnutie Úveru, v ktorom Veriteľ zohľadní celkovú výšku Dlžníkom čerpanej časti istiny Úveru a dobu splácania Úveru v zmysle čl. II tejto Zmluvy. V rámci splátkového kalendára bude určený termín úplného splatenia Úveru vrátane príslušenstva(d ďalej ako „**Konečná splatnosť úveru**“).
3. Okrem splátok istiny podľa článku V. ods. 1 tejto Zmluvy je Dlžník povinný platíť Veriteľovi aj splátky úroku Úveru; Dlžník pri platbe použije **variabilný symbol: 202231993, konštantný symbol: 1318.** Dlžník je povinný realizovať splácanie splátok úroku Úveru za nasledovných podmienok a nasledovným spôsobom:
- a) prvú splátku úroku Úveru za obdobie odo dňa účinnosti Zmluvy do Posledného dňa lehoty na poskytnutie úveru v termíne splatnosti Prvej splátky istiny Úveru;
- b) ostatné splátky úroku Úveru za každý príslušný kalendárny rok (od 1.1. – 31.12.) splácania Úveru v zmysle splátkového kalendára v termíne splatnosti raz ročne najneskôr do 25.12. príslušného kalendárneho roku.
4. Zmluvné strany sa dohodli, že Veriteľ oznámi výšku jednotlivých splátok úroku Úveru Dlžníkovi najneskôr päť (5) pracovných dní pred ich splatnosťou.
5. Okrem splátok istiny podľa článku V. ods. 1 tejto Zmluvy, môže Dlžník splácať Veriteľovi Úver aj mimoriadnymi splátkami, za predpokladu, že Dlžník písomne požiada Veriteľa o túto možnosť, s uvedením výšky mimoriadnej splátky a termínu jej uskutočnenia a Veriteľ takúto mimoriadnu splátku na základe doručenej písomnej žiadosti Dlžníka Dlžníkovi povolí; Dlžník je oprávnený zaplatíť mimoriadnu splátku Úveru až po doručení súhlasu Veriteľa s uskutočnením mimoriadnej splátky.
6. Jednotlivé splátky istiny a úrokov sa považujú za zaplataené okamihom ich pripísania na účet Veriteľa; Dlžník sa zaväzuje vykonávať úhrady splátok tak, aby každá splátka bola pripísaná na účet Veriteľa najneskôr v deň jej splatnosti.
7. Ak Dlžník nebude schopný riadne a včas platíť splátky dohodnuté v tejto Zmluve, je povinný v dostatočnom predstihu o tom upovedomiť Veriteľa, s uvedením o akú splátku či splátky ide, dôvodom, pre ktorý nebude schopný túto splátku či splátky riadne a včas zaplatíť, ako aj s navrhovaným spôsobom riešenia vzniknutého stavu. Veriteľ následne zhodnotí Dlžníkom navrhované riešenie a rozhodne o jeho prijatí či odmietnutí a v závislosti od tohto rozhodnutia uskutoční príslušné úkony v zmysle podmienok, za akých bol Úver Dlžníkovi poskytnutý.
8. Nároky Veriteľa voči Dlžníkovi sa budú uspokojovať priebežne, vždy od najskôr splatnej pohľadávky – a to v nasledovnom poradí: 1. všetky poplatky a ostatné príslušenstvo pohľadávky, 2. úroky z omeškania, 3. úroky, 4. istina po lehote splatnosti a 5. istina.
9. Ak splatnosť akejkoľvek splátky podľa tejto Zmluvy pripadne na sobotu, nedeľu alebo sviatok, je takáto splátka splatná v najbližší nasledujúci pracovný deň.

Článok VI. Zabezpečenie Úveru

1. Zmluvné strany sa dohodli, že na zabezpečenie pohľadávok Veriteľa voči Dlžníkovi (vrátane ich príslušenstva) vyplývajúcich z tejto Zmluvy vystaví Dlžník v prospech Veriteľa vlastnú blankozmenku podľa Dohody o vyplňovacom práve, a to najneskôr v deň uzavretia tejto Zmluvy.

Článok VII. Postup pri nedodržaní dohodnutých podmienok

1. Nedodržanie alebo porušenie ktorejkoľvek z podmienok poskytnutia Úveru a/alebo jeho čerpania či splácania uvedených v tejto Zmluve sa v zmysle ustanovení § 31 ods. 1 zákona č. 523/2004 Z. z. o rozpočtových pravidlách verejnej správy a o zmene a doplnení niektorých zákonov v znení neskorších predpisov (ďalej len „**Zákon o rozpočtových pravidlách**“) považuje za porušenie finančnej disciplíny.
2. Dlžník berie na vedomie, že ak pri nakladaní s prostriedkami z Úveru neplní alebo porušuje dohodnuté zmluvné podmienky alebo postupuje v rozpore so Zákonom o rozpočtových pravidlách, Zákonom o verejnom obstarávaní alebo s akýmkoľvek iným všeobecne záväzným platným právnym predpisom, je Veriteľ oprávnený v ktoromkoľvek štádiu čerpania Úveru jeho čerpanie zastaviť; o zastavení čerpania Úveru je Veriteľ povinný Dlžníka informovať.
3. Dlžník berie na vedomie, že ak pri nakladaní s prostriedkami z Úveru a/alebo ich použití poruší finančnú disciplínu niektorým zo spôsobov uvedených v ustanoveniach § 31 ods. 1 Zákona o rozpočtových pravidlách, môže byť takéto porušenie finančnej disciplíny predmetom sankcionovania zo strany Veriteľa v zmysle ustanovení § 31 Zákona o rozpočtových pravidlách, a to v závislosti od druhu a charakteru konkrétneho spôsobu porušenia finančnej disciplíny.
4. Dlžník berie na vedomie, že prostriedky získané z Úveru je povinný uhradiť dodávateľovi, resp. dodávateľom Projektu najneskôr do pätnástich (15) kalendárnych dní odo dňa ich pripísania na účet Dlžníka. Porušenie tejto povinnosti je považované za porušenie finančnej disciplíny v zmysle ustanovení Zákona o rozpočtových pravidlách. Splnenie tejto povinnosti Dlžník preukáže tým, že do pätnástich (15) kalendárnych dní odo dňa vykonania úhrady finančných prostriedkov dodávateľovi, resp. dodávateľom Projektu predloží Veriteľovi výpis z účtu preukazujúci riadne a včasné splnenie uvedenej povinnosti.
5. Ak Dlžník nezaplatí akúkoľvek splátku istiny vo výške a v termíne podľa článku V ods. 1 tejto Zmluvy, je povinný zaplatiť Veriteľovi úroky z omeškania vo výške **8 % p. a.** zo sumy nezaplatenej splátky istiny, a to od prvého dňa omeškania za každý začatý deň omeškania; Dlžník pri platbe použije **variabilný symbol: 303231993, konštantný symbol: 1318.**
6. Ak Dlžník nezaplatí akúkoľvek splátku úrokov vo výške a v termíne podľa čl. V ods. 3 tejto Zmluvy, je povinný zaplatiť Veriteľovi úroky z omeškania vo výške **8 % p. a.** zo sumy nezaplatenej splátky úrokov, a to od prvého dňa omeškania za každý začatý deň omeškania; Dlžník pri platbe použije **variabilný symbol: 404231993, konštantný symbol: 1318.**
7. Ak počas trvania tejto Zmluvy nebude Dlžník riadne a včas plniť svoje záväzky voči Veriteľovi vyplývajúce z tejto Zmluvy alebo v spojení s ňou, alebo ktoré vzniknú z titulu právnymi predpismi stanovených platieb, poplatkov, odvodov či pokút a Dlžník v lehote tridsiatich (30) kalendárnych dní odo dňa doručenia písomnej výzvy Veriteľa

nepreukáže, že tieto svoje záväzky voči Veriteľovi riadne splnil, je Veriteľ oprávnený odstúpiť od Zmluvy a zároveň požadovať od Dlžníka zaplatenie celého zostatku nesplatenej časti Úveru vrátane príslušenstva jednorazovo.

8. Príslušenstvom istiny sa pre účely tejto Zmluvy rozumejú úroky v plnej zmluvne dojednanej výške, úroky z omeškania a náklady spojené s ich uplatnením.
9. Ohrozením návratnosti Úveru sa pre účely tejto Zmluvy rozumie najmä, nie však výlučne stav, kedy:
 - a) Dlžník poskytne Veriteľovi neúplné alebo nesprávne údaje a/alebo neposkytne zmluvne dohodnuté údaje a Doklady a/alebo ak je akékoľvek z jeho vyhlásení uvedených v tejto Zmluve nepravdivé; a/alebo
 - b) Dlžník nesplní a/alebo poruší akýkoľvek svoj záväzok alebo povinnosť podľa tejto Zmluvy a/alebo podľa Dohody o vyplňovacom práve, s výnimkou povinnosti riadne a včas uhrádzať dohodnuté splátky istiny a/alebo úrokov podľa tejto Zmluvy; a/alebo
 - c) sa Dlžník stane insolventným alebo môže byť považovaný za platobne neschopného alebo predĺženého podľa všeobecne záväzných platných právnych predpisov alebo ak vyhlási alebo uzná, že nie je schopný zaplatiť akýkoľvek svoj peňažný záväzok voči Veriteľovi v termíne jeho splatnosti; a/alebo
 - d) bude voči Dlžníkovi a/alebo Veriteľovi začaté súdne konanie, ktoré sa bude týkať tejto Zmluvy a/alebo Dohody o vyplňovacom práve; a/alebo
 - e) v majetkových pomeroch Dlžníka nastane zhoršenie, napr. na jeho majetok sa začne exekučné konanie; a/alebo
 - f) bol podaný návrh na povolenie reštrukturalizácie alebo na vyhlásenie konkurzu na majetok Dlžníka

(ďalej len „**Ohrozenie návratnosti Úveru**“).
10. Ak nastane Ohrozenie návratnosti Úveru, bude Veriteľ hodnotiť túto skutočnosť ako nedodržanie dohodnutých podmienok Zmluvy a je oprávnený:
 - a) odstúpiť od tejto Zmluvy a vyzvať Dlžníka na úhradu zostatku nesplatenej časti Úveru vrátane príslušenstva; a/alebo
 - b) pristúpiť k uplatneniu zabezpečenia Úveru v zmysle Dohody o vyplňovacom práve; a/alebo
 - c) vyzvať Dlžníka na jednorazovú úhradu zostatku nesplatenej časti Úveru vrátane príslušenstva; a/alebo
 - d) vymáhať svoje pohľadávky súdnou cestou; a/alebo
 - e) nepovoliť, obmedziť alebo zastaviť čerpanie Úveru.
11. Zmluvné strany sa dohodli, že ak Dlžník z akýchkoľvek dôvodov neuhradí Veriteľovi riadne a včas tri (3) splátky istiny a/alebo úroku, je Veriteľ oprávnený od Zmluvy odstúpiť a požadovať od Dlžníka úhradu zostatku nesplatenej časti Úveru vrátane príslušenstva.
12. V prípade odstúpenia od Zmluvy podľa článku VII. ods. 10 písm. a) tejto Zmluvy vyzve Veriteľ Dlžníka na úhradu zostatku nesplatenej časti Úveru vrátane príslušenstva s lehotou na zaplatenie v trvaní najmenej štrnásť (14) kalendárnych dní odo dňa doručenia takejto výzvy, spolu s vyčíslením celej pohľadávky Veriteľa voči Dlžníkovi. Ak Dlžník takto vyčíslenú pohľadávku neuhradí najneskôr v lehote podľa výzvy podľa tohto odseku, je Veriteľ oprávnený pristúpiť k uplatneniu zabezpečenia Úveru v zmysle Dohody o vyplňovacom práve.

13. Dlžník je oprávnený písomne požiadať Veriteľa o poskytnutie dodatočnej lehoty na odstránenie skutočností na strane Dlžníka, zakladajúcich Ohrozenie návratnosti Úveru a Veriteľ je oprávnený (nie však povinný) udeliť Dlžníkovi písomný súhlas na ich odstránenie v dodatočnej lehote.

Článok VIII. Ostatné podmienky

1. Veriteľ je v zmysle ustanovení § 5 ods. 6 a § 11 ods. 2 Zákona o Environmentálnom fonde vykonávať finančnú kontrolu hospodárenia s prostriedkami fondu a dodržiavania podmienok tejto Zmluvy podľa zákona č. 357/2015 Z. z. o finančnej kontrole a audite a o zmene a doplnení niektorých zákonov v znení neskorších predpisov. Dlžník je povinný kedykoľvek umožniť Veriteľovi vykonávanie kontroly podľa tohto odseku a poskytnúť Veriteľovi v tejto súvislosti všetku potrebnú súčinnosť.
2. Dlžník je povinný na základe predchádzajúcej písomnej žiadosti fondu umožniť vykonanie štátneho dozoru vo veciach dosiahnutia cieľov štátnej environmentálnej politiky Slovenskou inšpekciou životného prostredia Slovenskej republiky, príslušným okresným úradom alebo Ministerstvom životného prostredia Slovenskej republiky.
3. Dlžník vyhlasuje, že:
 - a) nemá vedomosť o tom, že by od neho tretia osoba vymáhala zaplatenie takej pohľadávky a/alebo že by bolo voči nemu vedené také súdne konanie, v dôsledku ktorých by mohla byť ohrozená schopnosť Dlžníka splatiť všetky pohľadávky Veriteľa;
 - b) nie je v takom neplnení alebo porušení žiadnej zo zmlúv, v ktorých je jednou zo zmluvných strán alebo ktorá je pre neho záväzná, kedy by takéto neplnenie alebo porušenie mohlo ohroziť schopnosť Dlžníka splatiť celkovú pohľadávku Veriteľa;
 - c) údaje, ktoré sú obsahom Žiadosti o podporu formou úveru, ako aj všetky informácie obsiahnuté v jej sprievodných dokumentoch a dokladoch, ktoré tvoria jej prílohy, ako aj údaje uvedené v Zmluve a/alebo Dohode o vyplňovacom práve sú pravdivé, úplné a že Veriteľovi nezamlčal žiadne informácie, ktoré by mohli mať vplyv na poskytnutie Úveru a/alebo uzatvorenie tejto Zmluvy;
 - d) ku dňu podpisu tejto Zmluvy nemá žiadne finančné záväzky po lehote splatnosti voči štátnemu rozpočtu a/alebo voči Veriteľovi;
 - e) na majetok Dlžníka nie je vedené žiadne exekučné konanie;
 - f) na uzatvorenie tejto Zmluvy a/alebo Dohody o vyplňovacom práve a na vykonávanie záväzkov Dlžníka podľa tejto Zmluvy a/alebo Dohody o vyplňovacom práve bol udelený súhlas, povolenie, alebo vyjadrenie všetkých orgánov Dlžníka v zmysle vnútorných dokumentov Dlžníka a všeobecne záväzných platných právnych predpisov a že nie je potrebný súhlas, povolenie alebo vyjadrenie žiadnej inej tretej osoby, s výnimkou prípadných povolení, súhlasov, schválení a vyjadrení, uvedených v tejto Zmluve a/alebo Dohode o vyplňovacom práve;
 - g) realizovaný Projekt a/alebo jeho časť ani prostriedky nebudú použité pre účely realizácie hospodárskej činnosti resp. hospodárske využitie nepresiahne strop 20% celkovej ročnej kapacity a ani nebudú poskytovať neoprávnenú výhodu žiadnemu subjektu, ktoré realizuje hospodársku činnosť, uvedené platí na celú dobu splácania úveru, v prípade presiahnutia hospodárskej činnosti má žiadateľ povinnosť o tejto skutočnosti informovať Environmentálny fond bezodkladne; a zároveň

- h) Dlžník sa zaväzuje, že v priebehu trvania tohto zmluvného vzťahu bude Veriteľ a bez zbytočného odkladu informovať o všetkých skutočnostiach a/alebo zmenách týkajúcich sa nových alebo prebiehajúcich súdnych sporov.
4. Za prípad, kedy Dlžník riadne a včas neplní a/alebo porušuje záväzky z tejto Zmluvy sa považuje najmä no nie výlučne vznik exekučného titulu, napríklad výkazu nedoplatkov v súvislosti s neplnením zákonom stanovených platieb, poplatkov, odvodov alebo pokút zo strany Dlžníka voči Veriteľovi.
 5. Vystaviteľ podpisom tejto Dohody prehlasuje, že mu boli v rámci osobitného dokumentu Veriteľa poskytnuté informácie o spracúvaní osobných údajov v rozsahu čl. 13 Nariadenia Európskeho parlamentu a Rady (EÚ) 2016/679 o ochrane fyzických osôb pri spracúvaní osobných údajov a o voľnom pohybe takýchto údajov (Všeobecné nariadenie o ochrane údajov) a zákona č. 18/2018 Z. z. o ochrane osobných údajov a o zmene a doplnení niektorých zákonov a že im porozumel a považuje ich za dostatočné. Podrobnosti o spracúvaní osobných údajov sú dostupné na stránke Veriteľa.
 6. Dlžník berie na vedomie, že Projekt a/alebo časti Projektu nemôžu byť financované z viacerých podporných schém v danej oblasti, porušenie uvedenej podmienky sa považuje za podstatné porušenie tejto Zmluvy.

Článok IX. Náhrada škody

1. Ak Dlžník svojim konaním spôsobí Veriteľovi škodu (najmä ak niektoré z jeho vyhlásení uvedených v článku VIII ods. 4. tejto Zmluvy sa ukáže ako nepravdivé, uvedie Veriteľa do omylu uvedením nepravdivých údajov v Žiadosti o podporu formou úveru, predloží Veriteľovi nepravdivé doklady atď.), je Veriteľ oprávnený žiadať od Dlžníka náhradu spôsobenej škody, ktorá mu konaním Dlžníka vznikne.
2. Uplatnením náhrady škody podľa tohto článku Zmluvy sa Dlžník nezaväzuje prípadnej trestnej zodpovednosti, najmä v prípadoch naplnenia skutkovej podstaty trestného činu poškodzovania veriteľa, úverového podvodu, subvenčného podvodu, prípadne iných trestných činov podľa osobitnej časti zákona č. 300/2005 Z. z. Trestný zákon v znení neskorších predpisov.

Článok X. Záverečné ustanovenia

1. Zmluva sa uzatvára na dobu určitú do úplného splatenia Úveru vrátane príslušenstva.
2. Zmluva nadobúda platnosť dňom jej podpísania oboma Zmluvnými stranami a účinnosť podľa ustanovení § 47a ods.1 zákona č. 40/1964 Zb. Občiansky zákonník v znení neskorších predpisov dňom nasledujúcim po dni jej zverejnenia v Centrálnom registri zmlúv Slovenskej republiky.
3. Zmluvu je možné meniť a dopĺňať len prostredníctvom vzostupne číslovaných písomných dodatkov podpísaných oprávnenými zástupcami oboch Zmluvných strán.
4. Zmluva je záväzná aj pre právnych nástupcov Zmluvných strán.
5. Ak niektoré ustanovenia Zmluvy nie sú celkom alebo sčasti platné a/alebo účinné alebo neskôr stratia platnosť a/alebo účinnosť, nie je tým dotknutá platnosť a/alebo účinnosť ostatných ustanovení Zmluvy. Namiesto neplatných a/alebo neúčinných ustanovení a na vyplnenie medzier sa použije úprava, ktorá, pokiaľ je to právne možné, sa čo najviac

približuje zmyslu a účelu Zmluvy, pokiaľ pri uzatváraní Zmluvy Zmluvné strany túto otázku brali do úvahy.

6. Zmluvné strany sa dohodli, že povinnosť doručiť písomnosť podľa Zmluvy sa považuje v konkrétnom prípade za splnenú dňom prevzatia písomnosti alebo odmietnutím túto písomnosť prevziať. Ak sa v prípade doručovania prostredníctvom poštového podniku vráti doručovaná zásielka ako nedoručená alebo nedoručiteľná (resp. adresát neznámy), považuje sa takáto zásielka za doručenú dňom vrátenia tejto zásielky odosielajúcej osobe. Pre doručovanie je rozhodné sídlo zapísané v obchodnom registri, alebo inom príslušnom registri.
7. Zmluva je vyhotovená v **štyroch (4)** vyhotoveniach, z ktorých **dve (2)** vyhotovenia dostane Veriteľ a **dve (2)** vyhotovenia dostane Dižník.
8. Osoby podpisujúce Zmluvu vyhlasujú, že sú oprávnené konať v mene Zmluvných strán.
9. Zmluvné strany vyhlasujú, že Zmluvu neuzatvorili v tiesni ani za nápadne nevýhodných podmienok a že si text Zmluvy riadne prečítali, jeho obsahu, právam a povinnostiam z nej vyplývajúcim porozumeli a že vyjadruje ich slobodnú a vážnu vôľu prostú akýchkoľvek omylov, na znak čoho Zmluvu vlastnoručne podpisujú.
10. Neoddeliteľnou súčasťou Zmluvy sú nasledovné prílohy:
 - a) Príloha č. 1. Dohoda o vyplňovacom práve k blankozmenke,
 - b) Príloha č. 2: Rozpočet v zmysle
Kúpnej zmluvy zo dňa 23.10.2023 - REWA-TECH s. r. o.,
Kúpnej zmluvy zo dňa 23.10.2023 - TERRASTROJ spol. s r.o.,
Kúpnej zmluvy zo dňa 23.10.2023 - HANES Slovakia, s.r.o.
 - c) Príloha č. 3: Záverečný odpočet čerpania.

V Bratislave, dňa: 04.12.2023

V Bratislave, dňa: 04.12.2023

.....
Mesto Senec
v zastúpení Ing. Pavol Kvál
primátor mesta

.....
Environmentálny fond
Ing. Ľubomír Vačok
generálny riaditeľ

Dohoda o vyplňovacom práve k blankozmenke č. 231993

- 1. Remitent:** **Environmentálny fond**
- Sídlo: Nevädzová 806/5, 821 01 Bratislava
IČO: 30 796 491
DIČ: 202 192 5774
Štatutárny zástupca: Ing. Ľubomír Vačok, generálny riaditeľ
Bankové spojenie: Štátna pokladnica
Číslo účtu vo formáte IBAN: SK09 8180 0000 0070 0021 4051
SWIFT: SPSRSKBA
(ďalej len „Remitent“)

a

- 2. Vystaviteľ** **Mesto Senec**
- Sídlo: Mierové námestie 14/8, 903 01 Senec
IČO: 00 305 065
Štatutárny zástupca: Ing. Pavol Kvál
Bankové spojenie: Slovenská sporiteľňa, a.s.
Číslo účtu vo formáte IBAN: SK30 0900 0000 0050 2432 3886
SWIFT: GIBASKBX

(ďalej len „Vystaviteľ“ spoločne s Remitentom aj ako „Zmluvné strany“ a jednotlivito aj ako „Zmluvná strana“, uzatváraná dohoda ďalej ako „Dohoda“).

Článok I.

Vystavenie a odovzdanie blankozmenky

1. Remitent ako veriteľ poskytne Vystaviteľovi ako dlžníkovi podporu vo forme úveru do výšky **400 000,00 EUR** (ďalej len „Úver“) na základe **Zmluvy o poskytnutí podpory formou úveru z Environmentálneho fondu č. 231993 08U03 zo dňa 4.12.2023** v znení všetkých jej dodatkov (ďalej len „Zmluva o úvere“).
2. Zabezpečovanými pohľadávkami Remitenta sa pre účely tejto Zmluvy rozumie:
- pohľadávka zo Zmluvy o úvere, na základe ktorej Remitent poskytol alebo poskytne Vystaviteľovi Úver, pričom pohľadávku tvorí istina ako je špecifikovaná v Zmluve o úvere a príslušenstvo ako je špecifikované v Zmluve o úvere, a to najmä úroky, úroky z omeškania, ako aj nákladov na ich uplatnenie;
 - pohľadávka spolu s jej príslušenstvom, ktorá vznikne v dôsledku alebo v súvislosti s odstúpením od Zmluvy o úvere alebo s jej vypovedaním;
 - pohľadávka spolu s jej príslušenstvom na vydanie bezdôvodného obohatenia, ktorá vznikne, resp. vznikla v dôsledku alebo v súvislosti s plnením Remitenta Vystaviteľovi bez

právneho dôvodu, plnením z neplatného právneho úkonu alebo plnením z právneho dôvodu, ktorý odpadol;

- d) pohľadávka spolu s jej príslušenstvom, ktorá vznikne z titulu ukončenia alebo neplatnosti Zmluvy o úvere bez ohľadu na dôvod ukončenia alebo neplatnosti, ako aj prípadných nárokov, ktoré môžu vzniknúť, ak bude akýkoľvek právny úkon v súvislosti so Zmluvou o úvere, s pohľadávkami alebo nárokmi podľa tohto bodu napadnutý ako odporovateľný právny úkon v súvislosti s konkurzným konaním, reštrukturalizačným konaním alebo inak;
- e) pohľadávka spolu s jej príslušenstvom, ktorá vznikne na základe zmeny právneho vzťahu založeného Zmluvou o úvere (t. j. pohľadávky vyplývajúce zo zmeny výšky poskytnutých finančných prostriedkov a pod.) alebo nahradením záväzku vyplývajúceho zo Zmluvy o úvere novým záväzkom, t. j. v prípade privatívnej novácie právneho vzťahu založeného Zmluvou o úvere;

(všetky uvedené prípady spoločne alebo ktorýkoľvek z nich jednotlivo ďalej aj ako „**Pohľadávka**“, pričom tieto prípady môžu nastať jednotlivo alebo súbežne).

3. Predmetom tejto Dohody je dohoda Zmluvných strán podľa ustanovení § 269 ods. 2 zákona č. 513/1991 Zb. Obchodný zákonník v znení neskorších predpisov (ďalej len „**Obchodný zákonník**“) spolu s ustanoveniami článku I., § 10 zákona č. 191/1950 Zb. Zákon zmenkový a šekový v znení neskorších predpisov (ďalej len „**Zákon zmenkový a šekový**“) o spôsobe a podmienkach doplnenia blankozmenky, ktorá bola vystavená na zabezpečenie Pohľadávky.
4. Vystaviteľ týmto potvrdzuje, že na zabezpečenie Pohľadávky Remitenta z Úveru podľa Zmluvy o Úvere vystavil vlastnú blankozmenku ako zabezpečovací prostriedok s nasledovnými údajmi:
 - a) Označenie, že ide o zmenku, vyjadrené v texte listiny;
 - b) Bezpodmienečný sľub zaplatiť určitú peňažnú sumu;
 - c) Miesto a dátum vystavenia: V Bratislave, dňa 4.december 2023
 - d) Na rad Environmentálny fond, Nevádzová 806/5, 821 01 Bratislava, IČO: 30 796 491;
 - e) Doložka: „bez protestu“;
 - f) Vystaviteľ: Mesto Senec, Mierové námestie 14/8, 903 01 Senec, IČO: 00 305 065 a podpis oprávnenej osoby Vystaviteľa;
 - g) vo vystavenej blankozmenke chýba údaj určujúci zmenkovú sumu, menu zmenkovej sumy, dátum splatnosti zmenky a miesto plnenia zmenkovej sumy;
5. Vystaviteľ týmto potvrdzuje, že blankozmenku vystavenú podľa ustanovení článkom I. ods. 4 Dohody vydáva Remitentovi ako prvému majiteľovi a že táto je pri vydaní **vedome** neúplná a ktorú je Remitent oprávnený vyplniť v rozsahu nevyplnených údajov v súlade s ustanoveniami tejto Dohody, avšak výlučne len za predpokladu, že nastanú skutočnosti uvedené v článku III. ods. 1 tejto Dohody.
6. Remitent podpisom tejto Dohody potvrdzuje prijatie blankozmenky vystavenej a odovzdanej Vystaviteľom podľa ustanovení tohto článku Dohody a v súlade s článkom VI. Zmluvy o úvere.
7. Vystaviteľ súhlasí s použitím blankozmenky vystavenej podľa ustanovení tohto článku Dohody na zabezpečenie Pohľadávky Remitenta.

Článok II.

Udelenie vyplňovacieho práva a jeho obsah

1. Zmluvné strany sa dohodli, že Vystaviteľ udeľuje Remitentovi neodvolateľné zmenkové vyplňovacie právo, ktoré Remitenta oprávňuje k tomu, aby vyplnil v texte odovzdanej blankozmenky chýbajúce údaje, a to zmenkovú sumu a jej menu, dátum splatnosti zmenky a miesto platenia zmenkovej sumy a urobil tak z blankozmenky zmenku úplnú.
2. Remitent je oprávnený využiť toto zmenkové vyplňovacie právo v prípadoch dohodnutých v ustanoveniach článku III Dohody.

3. Remitent je oprávnený vyplniť zmenkovú sumu vo výške Pohľadávky alebo jej časti ku dňu uplatnenia zmenkového vyplňovacieho práva.
4. Remitent súčasne vyplní dátum splatnosti zmenky, ktorým bude najskôr siedmy (7.) deň po dni vyplatenia blankozmenky Remitentom podľa článku III ods. 1 tejto Dohody, ale nie skôr ako desiaty (10.) deň odo dňa omeškania so splatením splatnej Pohľadávky alebo jej časti.
5. Remitent ďalej vyplní menu zmenkovej sumy platnú v Slovenskej republike v čase vyplňovania blankozmenky.
6. Remitent súčasne vyplní miesto platenia zmenkovej sumy.

Článok III.

Podmienky uplatnenia vyplňovacieho práva

1. Zmenkovú sumu, určenú podľa článku II. ods. 3 tejto Dohody, dátum splatnosti zmenky určený podľa článku II ods. 4 tejto Dohody, menu zmenkovej sumy podľa článku II. ods. 5 tejto Dohody a miesto platenia zmenkovej sumy podľa článku II ods. 6 tejto Dohody má Remitent právo vyplniť, ak Vystaviteľ neuhradí Remitentovi riadne a včas jeho splatnú Pohľadávku v lehote stanovenej v Zmluve o úvere alebo v lehote písomne určenej Remitentom, ak Remitent využije svoje právo vyhlásenia okamžitej splatnosti Pohľadávky podľa Zmluvy o úvere.
2. Uplatnenie pohľadávky zo zmenky nemá za následok zmenu pôvodných Pohľadávok, preto všetky zabezpečovacie prostriedky pôvodne dohodnuté medzi Zmluvnými stranami zostávajú zachované.
3. Po vyplnení blankozmenky Remitent oznámi túto skutočnosť Vystaviteľovi s údajmi zmenkovej sumy a meny a dňa splatnosti.

Článok IV.

Osobitné ustanovenia

1. Zmluvné strany sa dohodli, že vyplňovacie právo Remidenta udelené touto Dohodou je neodvolateľné a je prevoditeľné. Ku zmene v osobe nositeľa vyplňovacieho práva môže dôjsť len súčasne s prevodom alebo prechodom blankozmenky.
2. Zmluvné strany sa dohodli, že v prípade, ak Remitent nevyužije vyplňovacie právo, vráti Vystaviteľovi blankozmenku až po úplnom zaplatení Pohľadávky špecifikovanej v článku I. tejto Dohody.
3. Ak Remitent požiadal o vydanie platobného rozkazu, môže nezávisle na tom (i) domáhať sa splnenia neuhradených Pohľadávok podľa Zmluvy o úvere, a (ii) uplatniť právo z akéhokoľvek zabezpečenia či notárskej zápisnice, ktoré mu boli na základe Zmluvy o úvere poskytnuté. Toto platí až do úplného uspokojenia všetkých Pohľadávok a Vystaviteľ súhlasí, že nevznesie námietku súčasne prebiehajúcich konaní v žiadnom z nich.
4. Prevzatie blankozmenky a jej vyplnenie sa nedotýka existencie a trvania Pohľadávok. Po úhrade všetkých Pohľadávok odovzdá Remitent originál blankozmenky späť Vystaviteľovi s vyznačením potvrdenia o zaplatení záväzku v celosti alebo inak znehodnotenú oproti písomnému potvrdeniu o prevzatí originálu blankozmenky. Ak nie je po vyplnení blankozmenka zaplatená, môže Remitent popri nárokoch z blankozmenky požadovať odo dňa jej splatnosti aj úroky z omeškania z nevrátených peňažných prostriedkov vo výške určenej podľa Zmluvy o úvere zníženej o prípadné úrokové nároky z blankozmenky.
5. Vystaviteľ podpisom tejto Dohody prehlasuje, že mu boli v rámci osobitného dokumentu Banky poskytnuté informácie o spracúvaní osobných údajov v rozsahu čl. 13 Nariadenia Európskeho parlamentu a Rady (EÚ) 2016/679 o ochrane fyzických osôb pri spracúvaní osobných údajov a o voľnom pohybe takýchto údajov (Všeobecné nariadenie o ochrane údajov) a zákona č. 18/2018 Z. z. o ochrane osobných údajov a že im porozumel a považuje ich za dostatočné.

Článok V. Záverečné ustanovenia

1. Vystaviteľ týmto vyhlasuje, že sa oboznámil so Zmluvou o úvere a so všetkými jej súčasťami.
2. Vzájomné práva a povinnosti Zmluvných strán, ktoré nie sú bližšie špecifikované v tejto Dohode, sa riadia Zmluvou o úvere.
3. Právne vzťahy založené touto Dohodou sa riadia príslušnými ustanoveniami slovenských právnych predpisov s vylúčením kolíznych noriem.
4. Pojmy a výrazy obsiahnuté v tejto Dohode sa budú používať a vykladať s významom, v zmysle ktorého boli použité prvýkrát, alebo s významom podľa definície v Zmluve o úvere.
5. Dohoda nadobúda platnosť dňom jej podpísania oboma Zmluvnými stranami a účinnosť podľa ustanovení § 47a. ods. 1 zákona č. 40/1964 Zb. Občiansky zákonník v znení neskorších predpisov dňom nasledujúcim po dni jej zverejnenia v Centrálnom registri zmlúv Slovenskej republiky. Zmluvné strany sa dohodli, že Vystaviteľ zabezpečí zverejnenie Dohody v Centrálnom registri zmlúv v lehote troch (3) mesiacov odo dňa podpisu Dohody Zmluvnými stranami; ak Vystaviteľ Dohodu v tejto lehote nezabezpečí zverejnenie Dohody a Dohoda nebude v tejto lehote zverejnená, nenadobudne Dohoda účinnosť, Zmluvné strany ňou nebudú viazané a Dohoda za zrušuje od počiatku.
6. Dohodu je možné meniť a dopĺňať len prostredníctvom vzostupne číslovaných písomných dodatkov podpísaných oprávnenými zástupcami oboch Zmluvných strán.
7. Dohoda je záväzná aj pre právnych nástupcov Zmluvných strán.
8. Ak niektoré ustanovenia Dohody nie sú celkom alebo sčasti platné a/alebo účinné alebo neskôr stratia platnosť a/alebo účinnosť, nie je tým dotknutá platnosť a/alebo účinnosť ostatných ustanovení Dohody. Namiesto neplatných a/alebo neúčinných ustanovení a na vyplnenie medzier sa použije úprava, ktorá, pokiaľ je to právne možné, sa čo najviac približuje zmyslu a účelu Dohody, pokiaľ pri uzatváraní Dohody Zmluvné strany túto otázku brali do úvahy.
9. Dohoda je vyhotovená v **štyroch (4)** vyhotoveniach, z ktorých **dve (2)** vyhotovenia dostane Vystaviteľ a **dve (2)** vyhotovenia dostane Remitent.
10. Osoby podpisujúce Dohodu vyhlasujú, že sú oprávnené konať v mene Zmluvných strán.
11. Zmluvné strany vyhlasujú, že Dohodu neuzatvorili v tiesni ani za nápadne nevýhodných podmienok a že si text Dohody riadne prečítali, jeho obsahu, právam a povinnostiam z nej vyplývajúcim porozumeli a že vyjadruje ich slobodnú a vážnu vôľu prostú akýchkoľvek omylov, na znak čoho Dohodu vlastnoručne podpisujú.

V Bratislave, dňa 4.12.2023

V Bratislave, dňa 4.12.2023

.....
Mesto Senec
v zastúpení Ing. Pavol Kvál
primátor mesta

.....
Environmentálny fond
v zastúpení Ing. Ľubomír Vačok
generálny riaditeľ

Priloha 2

KÚPNA ZMLUVA (ďalej len „Zmluva“)

uzatvorená
v zmysle ust. § 409 a nasl. zákona č. 513/1991 Zb. Obchodný zákonník v znení neskorších predpisov
(ďalej len „Obchodný zákonník“)

Čl. I Zmluvné strany

Kupujúci: Mesto Senec
Sídlo : Mierové nám. 8, 903 01 Senec
V zastúpení: Ing. Pavol Kvál, primátor mesta
IČO: 00 305 065
DIČ : 2020662237
Bankové spojenie:
Číslo účtu IBAN: SK
(ďalej len : „Kupujúci“)

Predávajúci : **REWA-TECH, s.r.o.**
Sídlo: Kubranská 158/250, 911 01 Trenčín
V zastúpení: Ing. Kamil Potoma
IČO: 54154707
DIČ: 2121584729
IČ DPH : SK2121584729
Bankové spojenie: Tatrabanka, a.s.
Číslo účtu IBAN: SK57 1100 0000 0029 4011 7881
Tel : 0902 947 976
Fax :
Email : potoma@rewa-tech.sk
(ďalej len „Predávajúci“)

Túto zmluvu uzatvárajú Zmluvné strany na základe výsledku vyhodnotenia ponúk verejného obstarávania zákazka realizovaného súlade so zákonom č.343/2015 Z.z. o verejnom obstarávaní a o zmene a doplnení niektorých zákonov v platnom znení na obstaranie dodávateľa tovarov postupom nadlimitnej zákazky na dodanie tovarov na akciu: „Komunálna technika na podporu rozvoja odpadového hospodárstva v Meste Senec“ – **ČASŤ I.**

Čl. II Predmet zmluvy

2.1 Predmetom tejto zmluvy je záväzok dodávateľa dodať Tovar špecifikovaný v prílohe č. 1 (Opis predmetu zákazky a Cenová ponuka) v zmysle ponuky predloženej pre verejné obstarávanie zákazky s názvom „Komunálna technika na podporu rozvoja odpadového hospodárstva v Meste Senec previesť na Kupujúceho vlastnícke právo v predmetu kúpy“ (**ČASŤ I**) vrátane súvisiacich služieb, t.j. dodávka predmetu zákazky na miesto určenia /ďalej aj ako len „Predmet kúpy“ alebo „Tovar“/, pričom Opis predmetu zákazky (technická špecifikácia príloha č. 6 a časť B.1 súťažných podkladov) a (Cenová ponuka podľa Prílohy č. 2 SP), ako Príloha č. 1. tvorí neoddeliteľnú súčasť tejto Zmluvy a záväzok Kupujúceho zaplatiť za Tovar cenu podľa čl. IV Zmluvy

Touto zmluvou:

2.1.1 Predávajúci:

- a) prevádza na Kupujúceho vlastnícke právo k Predmetu kúpy uvedenom v bode 2.1 Zmluvy,
- b) zaväzuje sa splniť ostatné povinnosti popísané v tejto Zmluve ďalej.

2.1.2 Kupujúci:

- a) Predmet kúpy uvedený v bode 2.1 Zmluvy od Predávajúceho kupuje do svojho výlučného vlastníctva,
- b) zaväzuje sa Predáváčemu zaplatiť kúpnu cenu podľa tejto Zmluvy riadne a včas, ako aj splniť ďalšie povinnosti popísané v tejto Zmluve ďalej.

Čl. III Lehota a miesto dodania

- 3.1 Predávajúci sa povinný dodať Tovar podľa tejto Zmluvy v lehote najneskôr do **6 mesiacov odo dňa účinnosti tejto Zmluvy**.
- 3.2 Miestom dodania tovarov – Senec
- 3.3 Kupujúci je povinný písomne oznámiť Predávajúcemu do 30 dní odo dňa účinnosti Zmluvy miesto určené na dodanie Tvaru a vytvoriť mu podmienky na riadne a včasné plnenie, vrátane poskytnutia potrebnej súčinnosti. Po dobu omeškania Kupujúceho s riadnym sprístupnením miesta určeného na dodanie Tvaru, nie je Predávajúci v omeškaní s dodaním tovaru.
- 3.4 Za riadne dodaný Tovar sa považuje dodanie Tvaru bez väd, v dohodnutom množstve a akosti, a vo vyhotovení odsúhlasenom verejným obstarávateľom, pričom Kupujúci je povinný pri dodaní Tvaru potvrdiť jeho prevzatie na odovzdávacom protokole alebo podpísaním dodacieho listu.
- 3.5 V prípade, ak sa zistí, že Tovar má menšie vady, ktoré samy o sebe bez ďalšieho nebránia jeho užívaniu a ani podstatne neznižujú jeho hodnotu, Kupujúci vyhlási prevzatie Tvaru s výhradou. V protokole o odovzdaní a prevzatí Tvaru bude v tomto prípade uvedené o aké vady sa jedná, a tiež lehota, ktorú Kupujúci určil pre odstránenie väd.
- 3.6 Predávajúci je povinný Kupujúcemu odovzdať Tovar spolu so všetkými dokladmi, ktoré sú potrebné na prevzatie a užívanie objednaného Tvaru, a to najmä:
- a) návody na použitie,
 - b) záručné listy,
 - c) certifikáty,
 - d) iná dokumentácia.
- V prípade ak bude Tovar dodaný bez vyššie uvedených dokladov bude sa považovať, že Tovar je dodaný s vadami.

Čl. IV Kúpna cena a platobné podmienky

- 4.1 Zmluvné strany sa dohodli v súlade so zákonom č.18/1996 Z.z. o cenách v znení neskorších predpisov a jeho vykonávacej vyhlášky č.87/1996 Z.z. v znení neskorších predpisov na pevnej cene za poskytnutý Tovar, podľa výsledkov verejného obstarávania nasledovne:
- | | |
|--------------|---------------|
| Cena bez DPH | 129 300,00,-€ |
| DPH 20% | 25 860,00,-€ |
| Cena s DPH | 155 160,00,-€ |
- 4.2 Kúpna cena je stanovená ako maximálna za celý Tovar a zahŕňa v sebe náklady:
- súvisiace s dodávkou/dovozom Tvaru na miesto určené v čl. III bod 3.2 Zmluvy,
 - na dopravu a vyloženie Tvaru v mieste určenom v čl. III bod 3.2 Zmluvy,
- 4.3 Neoddeliteľnou súčasťou Zmluvy je ocenený výkaz výmer (aj v tlačenej aj v elektronickej podobe na CD vo formáte MS Excel) podľa cenovej ponuky (príloha 2 Zmluvy).
- 4.4 Kupujúci sa zaväzuje zaplatiť kúpnu cenu Predávajúcemu na základe jeho písomnej výzvy na zaplatenie súčasťou ktorej bude faktúra, so splatnosťou 60 dní odo dňa jej doručenia Kupujúcemu. Predávajúci je oprávnený vystaviť faktúru najskôr deň nasledujúci po dodaní Predmetu kúpy.
- 4.5 Faktúra vystavená Predávajúcim musí obsahovať všetky náležitosti daňového dokladu v zmysle zákona č. 222/2004 Z.z. o dani z pridanej hodnoty v znení neskorších predpisov. Za správne vyčíslenie výšky DPH zodpovedá v plnom rozsahu Predávajúci.
- 4.6 Faktúra musí obsahovať tieto náležitosti:
- označenie „faktúra“ a jej číslo,
 - názov a sídlo Kupujúceho a Predávajúceho,
 - označenie Zmluvy a deň jej podpisu,
 - Tovar a deň jeho dodania,
 - dohodnutú cenu za Tovar,

- deň odoslania faktúry a lehotu splatnosti,
- označenie banky a číslo účtu Predávajúceho,
- celkovú fakturovanú čiastku a náležitosti pre účely dane z pridanej hodnoty,
- faktúra bude vyhotovovaná presne v súlade s prílohou 1 tejto zmluvy, t.j. budú dodržané všetky špecifikácie tovaru uvádzané v týchto prílohách, pokiaľ sa bude dodaný a fakturovaný tovar odlišovať od týchto špecifikácií, Kupujúci takýto tovar neprevezme.

- 4.7 Predávajúci zodpovedá za to, že faktúra bude obsahovať všetky dohodnuté náležitosti, v opačnom prípade má Kupujúci právo takúto faktúru vrátiť späť s uvedením nedostatkov, a následne je Predávajúci povinný vystaviť novú faktúru.
- 4.8 V prípade, že takáto faktúra bude vrátená a nebude zo strany Kupujúceho plnené nebude Kupujúci v omeškaní a Predávajúci nemá nárok na úroky z omeškania. Predávajúci prehlasuje, že je v dobre finančnej pohode nehrozí mu žiaden bankrot alebo exekúcia a nemá žiaden problém plniť predmet Zmluvy ani plniť prípadné uplatnené vady.
- 4.9 Predávajúci je povinný zabezpečiť, že súčasťou dodania Tovarú bude aj dodací list s riadnou špecifikáciou Tovarú podľa tejto Zmluvy.

Čl. V

Prechod práv a povinností k Predmetu kúpy

- 5.1 Kupujúci nadobúda vlastnícke práva k Tovarú momentom jeho prevzatia od Predávajúceho. Nebezpečenstvo škody na Tovarú, jeho zničenie, stratu, alebo odcudzenie Tovarú prechádza na Kupujúceho tiež momentom jeho prevzatia od Predávajúceho. Predávajúci je povinný Kupujúcemu pred prevzatím Tovarú umožniť tento prezrieť. Kupujúci je povinný pred prevzatím Tovarú prezrieť.

Čl. VI

Zodpovednosť za škodu a vady

- 6.1 Predávajúci zodpovedá za to, že Tovarú bude dodaný v súlade s podmienkami stanovenými touto zmluvou, dokumentáciou, všeobecne záväznými právnymi predpismi a technickými normami a že si počas záručnej doby zachová vlastnosti, dojednané v tejto Zmluve. Predávajúci zodpovedá za vady, ktoré má Tovarú v čase jeho odovzdania a prevzatia. Predávajúci zodpovedá za vady Tovarú vzniknuté aj po tomto čase, ak boli spôsobené porušením jeho povinností alebo budú vyplývať z povahy Tovarú Predávajúci zodpovedá aj za vady Tovarú v rozsahu záruky za akosť. Na celý Tovarú Predávajúci poskytuje záruku **12 mesiacov** priamo od výrobcu (pre *ČASŤ 1*).
- 6.2 Záručná doba začína plynúť odo dňa prevzatia Tovarú Kupujúcim.
- 6.3 Pre záruku za akosť Tovarú platia inak primerane ustanovenia § 429 až 431 Obch. zák.
- 6.4 Ak sa na Tovarú vyskytnú v záručnej dobe vady, je ich Kupujúci oprávnený u Predávajúceho reklamovať. Kupujúci je povinný Predávajúcemu umožniť na základe riadne doručenej reklamácie obsahujúcej náležitý popis vady odstrániť vadu jej opravou, prípadne dodaním chýbajúcich alebo náhradných častí Tovarú. Ak sa ukáže, že vada je neodstrániteľná spôsobom uvedeným v prvej vete tohto odseku, Kupujúcemu bude poskytnutá zľava z ceny Tovarú, alebo výmena chýbajúcej časti Tovarú za bezchybnú časť.
- 6.5 Predávajúci je povinný reklamované vady odstrániť, pričom všetky náklady, ktoré vzniknú v súvislosti s odstránením väd, znáša Predávajúci.
- 6.6 V závislosti od vážnosti vady je Predávajúci povinný sa dostaviť na miesto určenia Kupujúcim za účelom odstránenia vady alebo predmet kúpy prevziať od Kupujúceho a odstrániť vadu vo svojej prevádzkarni.
- 6.7 Predávajúci začne s odstraňovaním väd do 48 hodín od oznámenia. Predávajúci je povinný odstrániť reklamáciu vytknutú vadu do 10 dní od jej oznámenia, ak sa Zmluvné strany nedohodnú inak. Za porušenie tejto povinnosti je Predávajúci povinný zaplatiť Kupujúcemu zmluvnú pokutu vo výške 0,2 % z kúpnej ceny za každý deň omeškania s odstránením reklamovanej vady. Zmluvná pokuta je splatná do 10 dní odo dňa doručenia výzvy na jej zaplatenie na účet Kupujúceho vedený v záhlaví Zmluvy.
- 6.8 Predávajúci pri odovzdaní a prevzatí Tovarú oznámi kupujúcemu kontaktnú telefónnu linku a e-mailový kontakt za účelom nahlásenia porúch.
- 6.9 Po odstránení vytknutej reklamovanej vady Predávajúci vyhotoví súpis skutočne vykonaných prác a vykoná všetky potrebné ďalšie úkony tak, aby Tovarú bol plne funkčný a bez väd

6.10 Zárka sa nevzťahuje na škody vzniknuté vyššou mocou (ohňom, odcudzením a pod.) a bežným opotrebením. Nevzťahuje sa ani na škody vzniknuté zanedbaním údržby, nesprávnym používaním, nevhodným skladovaním, neodbornou opravou, nedodržaním bezpečnostných predpisov alebo priloženého návodu na použitie.

Čl. VII Sankcie

7.1 V prípade, ak Predávajúci nedodrží termín plnenia, ku ktorému sa zaviazal v čl. III. bod 3.1 tejto Zmluvy, a nedodá Kupujúcemu Tovar, Kupujúci má právo fakturovať Predávajúcemu zmluvnú pokutu vo výške 0,05 % z celkovej ceny Tovaru s DPH za každý čo aj začatý deň omeškania. Predávajúci je povinný zaplatiť zmluvnú pokutu do 5 dní od doručenia výzvy na jej zaplatenie.

7.2 V prípade omeškania Kupujúceho so zaplatením dohodnutej ceny vzniká Predávajúcemu právo účtovať zmluvnú pokutu vo výške 0,05% z nezaplatennej ceny za každý deň omeškania.

7.3 Zmluvné pokuty dojednané touto Zmluvou sa nedotýkajú náhrady skutočnej škody, ktorá vznikne druhej strane z nesplnenia zmluvných povinností, ktoré sú zmluvnou pokutou zabezpečené.

Čl. VIII Osobitné podmienky

8.1 Predávajúci je povinný strpieť výkon kontroly/auditu súvisiaceho s dodávaným tovarom, prácami a službami kedykoľvek počas platnosti a účinnosti Zmluvy o poskytnutí nenávratného finančného príspevku, a to oprávnenými osobami a poskytnúť im všetku potrebnú súčinnosť. Oprávnené osoby sú: a) Poskytovateľ a ním poverené osoby, b) Útvár následnej finančnej kontroly a nimi poverené osoby; c) Najvyšší kontrolný úrad SR, príslušná Správa finančnej kontroly, Certifikačný orgán a nimi poverené osoby, d) Orgán auditu, jeho spolupracujúce orgány a nimi poverené osoby, e) Splnomocnení zástupcovia Európskej Komisie a Európskeho dvora audítorov, f) Osoby prizvané orgánmi uvedenými v písm. a) až d) v súlade s príslušnými právnymi predpismi SR a EÚ.

8.2 Predávajúci, ak má v záujme zadať časť predmetu zmluvy subdodávateľom, je povinný pri podpise tejto Zmluvy predložiť zoznam subdodávateľov a uviesť údaje o všetkých známych subdodávateľoch, údaje o osobe oprávnenej konať za subdodávateľa v rozsahu meno a priezvisko, adresa pobytu, dátum narodenia. Zoznam subdodávateľov zadaných pri podpise tejto Zmluvy, s uvedením predmetu a rozsahu subdodávok, sa stane prílohou tejto Zmluvy.

8.3 Predávajúci, ak bude mať záujem zadať určitú časť predmetu zmluvy ďalšiemu subdodávateľovi, ktorý nebol definovaný v zozname pri podpise tejto Zmluvy, resp. ak bude mať záujem zmeniť subdodávateľa, uvedeného v zozname pri podpise Zmluvy, počas plnenia predmetu tejto Zmluvy, môže tak urobiť až po odsúhlasení Kupujúcim. Zmenu subdodávateľa oznámi Kupujúcemu najneskôr 5 kalendárnych dní pred vykonaním zmeny. Doplnenie subdodávateľa, resp. zmena dodávateľa sa po odsúhlasení Kupujúcim zapíše do zoznamu subdodávateľov, ktorý je prílohou tejto Zmluvy.

Čl. IX Záverčné ustanovenia

9.1 Zmluvné strany majú právo odstúpiť od tejto Zmluvy z dôvodov porušenia ktoréhokoľvek z ustanovení tejto Zmluvy ktoroukoľvek zo Zmluvných strán Zmluvné strany sa dohodli, že odstúpeniu od Zmluvy bude predchádzať výzva na odstránenie porušenia s primeranou lehotou na odstránenie porušenia.

9.2 Všetky zmeny alebo dodatky tejto Zmluvy musia byť odsúhlasené písomne oboma Zmluvnými stranami a stanú sa jej neoddeliteľnou súčasťou.

9.3 V prípadoch, ktoré nie sú v Zmluve uvedené, riadi sa vzťah zmluvných partnerov ustanoveniami Obchodného zákonníka.

9.4 Zmluva bola vyhotovená v piatich rovnopisoch, pričom predávajúci obdrží jedno vyhotovenie a kupujúci obdrží štyri vyhotovenia.

9.5 Zmluva nadobúda platnosť jej podpisom oboma zmluvnými stranami a účinnosť v deň nasledujúci po dni nadobudnutia účinnosti zmluvy o poskytnutí úveru od Enviromentálneho fondu, z ktorého má byť predmet zmluvy financovaný a zároveň deň nasledujúci po jej zverejnení. Kupujúci bezodkladne oznámi Predávajúcemu, že zmluva s Enviromentálnym fondom nadobudla účinnosť.

9.6 Zmluvné strany po prečítaní tejto Zmluvy prehlasujú, že jej porozumeli a že uvedenú Zmluvu uzatvárajú na základe slobodnej a vážnej vôle, na znak čoho pripájajú svoje podpisy.

Prílohy Zmluvy:

Príloha: č. 1: Opis predmetu zákazky (technická špecifikácia) podľa Prílohy č. 6 SP a časti B.1 SP a Cenová ponuka podľa Prílohy č. 2 SP

Príloha č. 2: Zoznam subdodávateľov /úspešný uchádzač priloží pri podpise Zmluvy v súlade s Čl. VIII. Zmluvy/

v *Senci*, dňa *23.10.2023*



.....
za kupujúceho



v Trenčíne, dňa 7.8.2023



.....
za predávajúceho



ŠTRUKTÚROVANÝ ROZPOČET CENY

ČASŤ 1

Drvič biologicky rozložiteľného odpadu

Predkladá uchádzač:

Názov:	REWA-TECH, s.r.o.	
Sídlo:	Kubranská 158/250, 911 01 Trenčín	
IČO:	54154707	
Internetová adresa: Fax:	www.rewa-tech.sk	
Kontaktná osoba:		
Meno a priezvisko:	e-mail:	Telefón:
Ing. Kamil Potoma	potoma@rewa-tech.sk	+421902947976

Drvič biologicky rozložiteľného odpadu							
Časť č.	Predmet zákazky /uviest' typ, prípadne model ponúkaného tovaru/	Merná jednotka (MJ)	Požadované množstvo (PM)	cena za MJ bez DPH	Cena za PM bez DPH	DPH (20%)	cena s DPH
1.	Drvič odpadu Husmann HFG II	ks	1	129 300,00	129 300,00	25 860,00	155 160,00
Celková cena v EUR					cena za PM bez DPH	DPH	cena s DPH
					129 300,00	25 860,00	155 160,00

*Vrátane všetkých súvisiacich nákladov podľa opisu predmetu zákazky / napr. dopravné, manipulačné náklady, vykonanie všetkých odborných prehliadok a odborných skúšok nevyhnutných k uvedeniu do prevádzky a pod./

Čestné prehlásenie uchádzača

Dolu podpísaný čestne prehlasujem že:

- Riešenie zadania uvedené v tejto cenovej ponuke zodpovedá svojimi parametrami opisu predmetu zákazky a požiadavkám zadávateľa uvedeným vo výzve na predloženie cenovej ponuky v prieskume trhu.
- Cena predmetu zákazky za obstarávaný predmet je uvedená na základe vlastných prepočtov, berie do úvahy všetky skutočnosti, ktoré sú nevyhnutné na úplné a riadne dodanie predmetu zákazky, pričom do ceny sú zahrnuté všetky náklady spojené s požadovaným predmetom zákazky.
- Vypracovaná cenová ponuka zodpovedá cenám obvyklým v danom mieste a čase.
- Uchádzač má potrebné kvalifikačné predpoklady na dodanie predmetu zákazky, ktorý je predmetom cenovej ponuky.
- Týmto potvrdzujem, že údaje o technických a funkčných charakteristikách predmetu zákazky, ktoré som uviedol, sú pravdivé.
- Zároveň prehlasujeme, že naša spoločnosť/organizácia dokáže realizovať dodanie predmetu zákazky minimálne v rozsahu stanovenom v opise predmetu zákazky tejto výzvy na predloženie cenovej ponuky.

V Trenčíne, dňa 7.8.2023

Ing. Kamil Potoma, konateľ

Meno, podpis, funkcia osoby zodpovednej za prípravu CP, pečiatka

Drvič biologicky rozložiteľného odpadu – technický popis

Minimálne technické parametre a požiadavky pre predmet zákazky

Vstupný materiál: biologicky rozložiteľný odpad z územia mesta ako orezy drevín, kríky, vinič

Priemer vstupného materiálu cca 170 mm

Ročné množstvo spracovaného odpadu na vstupe: do 5 000 ton

Pozáručný servis do 48 hodín od nahlásenia

Zaškolenie obsluhy pri dodaní stroja

Dokumentácia v tlačenej forme v slovenskom jazyku

Technická špecifikácia	Požadované minimálne / maximálne parametre	Ponúkané parametre (číselná hodnota parametra, resp. áno/nie) / doplň uchádzač
Pohon dieslový motor	áno	Áno
Výkon	Min. 55 kW	55kW
Min. EURO V a vyššie	Min. EURO V	EURO V
tandemový podvozok, výškovo nastaviteľná ojnica, možnosť zapojenia za traktor	áno	áno
vymeniteľné sito podľa potrieb veľkosti výstupného materiálu, pričom dodané sito bude mať rozmery max. 180 x 180 mm	áno	áno
podávací pás a podávacie valce poháňané hydraulicky, rýchlosť plynule nastaviteľná	áno	áno
Kladivká	áno	áno
Kladivká upevnené na tyčiach rotora	áno	áno
Kladivká vybavené zápusťnými tvrdo-kovovými hrotmi	áno	áno
Kladivká jednotlivo vymeniteľné	áno	áno
Ochrana proti preťaženiu	áno	áno
Automatický reverz	áno	áno
Vynášací dopravník,	výška výtlačku min. 2 200 mm	2245 mm
šírka drviaceho valca	Min. 750 mm	750 mm
Šírka podávacieho dopravníka (šírka podávacieho dopravníka musí byť rovnaká ako šírka dopravníka na vstupe do drviacej komory	Min. 750 mm	750 mm
Priemer drviace valca	Min. 550 mm	550 mm
Teoretický hodinový výkon	30 m ³ a viac	35 - 45 m ³ /h
Záruka	minimálne 12 mesiacov	áno
Výrobca a typ (doplň uchádzač)	Drvič biologického odpadu Husmann HFG II	



Technické údaje:

- rozmery stroja cca l=6 m, h = 2,5 m, š= 1,8 m
- hmotnosť cca 3.500 kg
- dieselový motor KUBOTA 55 kW, emisná norma 5
- podvozok: tandemová náprava 80 km/h, výškovo nastaviteľná ojnica
- násypka 2 500 x 780 mm
- šírka drviaceho valca 750 mm
- priemer drviaceho valca 550 mm
- vymeniteľné kladivá 16 ks, šírka 50 mm
- výška dopravníka 2.245 mm
- vymeniteľné sito za drvičom podľa potrieb veľkosti výstupného materiálu
- podávací pás a podávacie valce poháňané hydraulicky, rýchlosť je plynule nastaviteľná
- objem hydraulickej nádrže 80 l
- podávací valec výkyvne uložený, vstupná medzera do valca 200 mm
- drvenie materiálu do výšky vrstvy 200 mm, masívneho dreva do priemeru 170 mm
- ochrana proti preťaženiu -automatický reverz
- integrovaný magnetický separátor

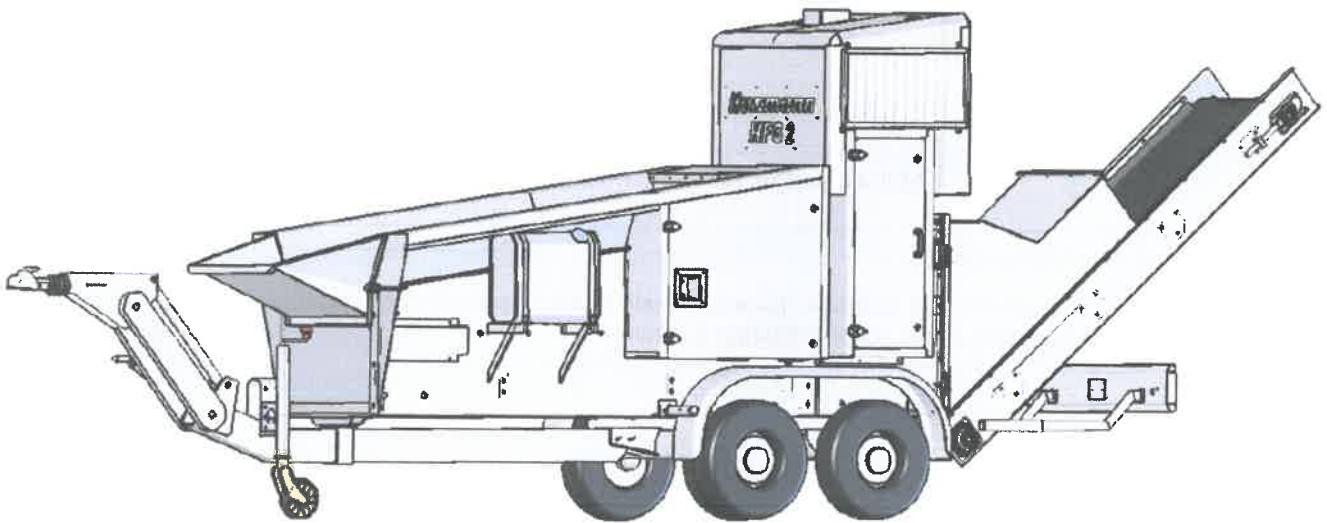
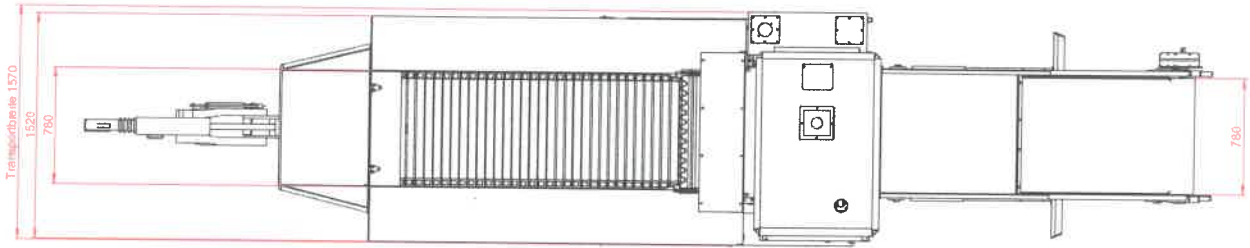
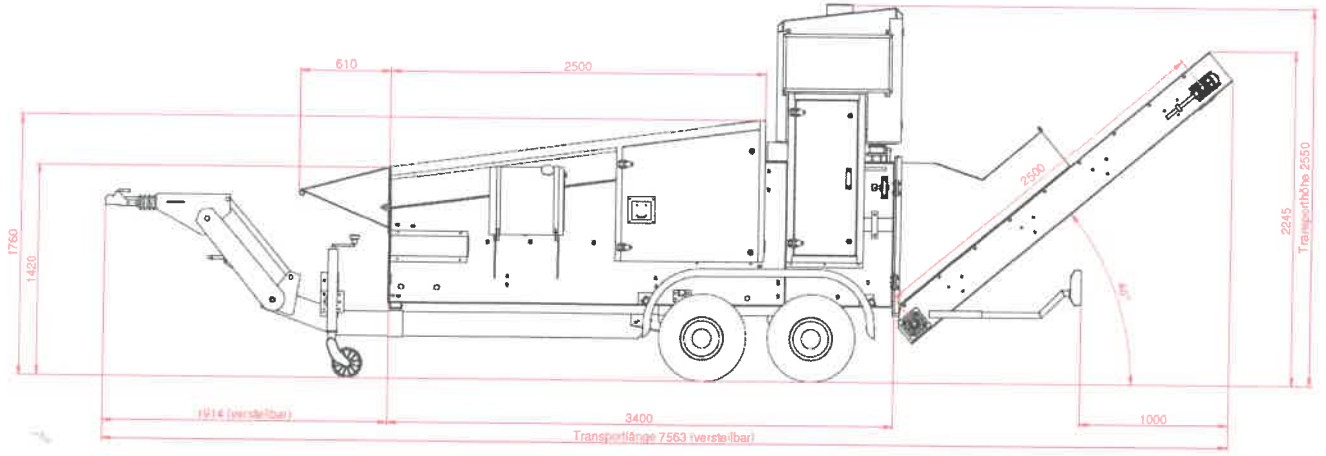

Vyhlasenie uchádzača k požadovanej špecifikácii

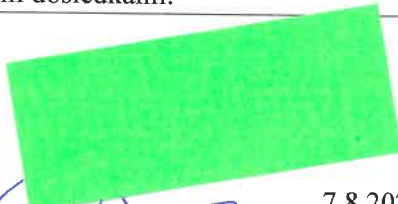
<p>Predmet zákazky: Komunálna technika na podporu rozvoja odpadového hospodárstva</p> <p>ČASŤ 1: Drvič biologicky rozložiteľného odpadu</p>	
<p>PREHLÁSENIE UCHÁDZAČA</p>	<p>Čestne vyhlasujem, že všetky ponúkané tovary spĺňajú požadované parametre a zodpovedajú materiálovým ako aj ďalším požiadavkám na tovary podľa požadovanej špecifikácie tak, ako sú uvedené v príslušnej časti súťažných podkladov (Časť B. 1 – Opis predmetu zákazky).</p> <p>Som si vedomý, že ak sa pri dodaní uvedeného predmetu zákazky preukáže, že dodané tovary nespĺňajú požadované parametre, môžu to kupujúci považovať za nesplnenie zmluvných podmienok so všetkými zmluvnými dôsledkami.</p>
<p>Akceptácia požadovaných špecifikácií, parametrov a požiadaviek verejného obstarávateľa*</p>	<p style="text-align: center;">  Ing. Kamil Potoma Meno a podpis štatutárneho zástupcu </p> <p style="text-align: right;"> 7.8.2023 Dátum </p>

Poznámka:

*Vyplní uchádzač v prípade, keď ponukové parametre budú súladné s požadovanou špecifikáciou, s vyhlásením „akceptujem“ a uvedením mena, podpisu štatutára a dátumu

Zoznam subdodávateľov

Por. č.	Subdodávateľ (Názov subdodávateľa)	Osoba oprávnená konať za subdodávateľa (Meno, priezvisko, adresa pobytu, dátum narodenia)	Stručný opis časti zmluvy, ktorá bude predmetom subdodávky
1.			
2.			
3.			
4.			
5.			
6.			
7.			

v Senci, dňa 23.10.2023

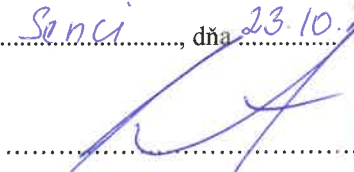
.....
za kupujúceho



v Trenčíne, dňa 7.8.2023

.....
za predávajúceho

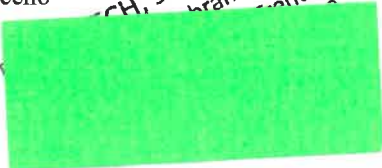
CH, s.r.o.
branska 250
Trenčín

KÚPNA ZMLUVA
(ďalej len „Zmluva“)

uzatvorená

v zmysle ust. § 409 a nasl. zákona č. 513/1991 Zb. Obchodný zákonník v znení neskorších predpisov
(ďalej len „Obchodný zákonník“)

Čl. I

Zmluvné strany

Kupujúci:	Mesto Senec
Sídlo:	Mierové nám. 8, 903 01 Senec
V zastúpení:	Ing. Pavol Kvál, primátor mesta
IČO:	00 305 065
DIČ:	2020662237
Bankové spojenie:	
Číslo účtu IBAN:	SK
(ďalej len: „Kupujúci“)	
Predávajúci:	Terrastrój spol. s r.o.
Sídlo:	Vlčie Hrdlo 90/A, 82107 Bratislava
V zastúpení:	Ing. Tomáš Skřipský – konateľ spoločnosti, Peter Bartoníček – prokurista – oprávnený konateľ vo veciach zmluvy
IČO:	00 643 581
DIČ:	2020327848
IČ DPH:	KS 2020327848
Bankové spojenie:	ÖBERBANK AG pobočka zahraničnej banky
Číslo účtu IBAN:	SK358370000002301078222
Tel:	+421 903 340 386
Fax:	
E-mail:	m.polak@terra-world.com
(ďalej len „Predávajúci“)	

Túto zmluvu uzatvárajú Zmluvné strany na základe výsledku vyhodnotenia ponúk verejného obstarávania zákazka realizovanej súlade so zákonom č.343/2015 Z.z. o verejnom obstarávaní a o znení a doplnení niektorých zákonov v platnom znení na obstarávanie dodávateľa tovarov postupom načítanej zákazky na dodanie tovarov na akciu: „Komunálna technika na podporu rozvoja odpadového hospodárstva v Meste Senec“(ČASŤ 2)

Čl. II

Predmet zmluvy

2.1 Predmetom tejto zmluvy je záväzok dodávateľa dodať Tovar špecifikovaný v prílohe č. 1 (Opis predmetu zákazky a Cenová ponuka) v zmysle ponuky predloženej pre verejné obstarávanie zákazky s názvom „Komunálna technika na podporu rozvoja odpadového hospodárstva v Meste Senec previesť na Kupujúceho vlastnícke právo v predmete kúpy “ (ČASŤ 2) vrátane súvisiacich služieb, t.j. dodávka predmetu zákazky na miesto určenia /ďalej aj ako len „Predmet kúpy“ alebo „Tovar“/, pričom Opis predmetu zákazky (technická špecifikácia príloha č. 6 a časť B.1 súťažných podkladov) a (Cenová ponuka podľa Prílohy č. 2 SP), ako Príloha č. 1. tvorí neoddeliteľnú súčasť tejto Zmluvy a záväzok Kupujúceho zaplatiť za Tovar cenu podľa čl. IV Zmluvy

Touto zmluvou:

2.1.1 Predávajúci:

- prevádza na Kupujúceho vlastnícke právo k Predmetu kúpy uvedenom v bode 2.1 Zmluvy,
- zaväzuje sa splniť ostatné povinnosti popísané v tejto Zmluve ďalej.

2.1.2 Kupujúci:

- Predmet kúpy uvedený v bode 2.1 Zmluvy od Predávajúceho kupuje do svojho výlučného vlastníctva,

- b) zaväzuje sa Predávajúcemu zaplatiť kúpnu cenu podľa tejto Zmluvy riadne a včas, ako aj splniť ďalšie povinnosti popísané v tejto Zmluve ďalej.

Čl. III Lehota a miesto dodania

- 3.1 Predávajúci sa povinný dodať Tovar podľa tejto Zmluvy v lehote najneskôr do 6 mesiacov odo dňa účinnosti tejto Zmluvy.
- 3.2 Miestom dodania tovarov – Senec
- 3.3 Kupujúci je povinný písomne oznámiť Predávajúcemu do 30 dní odo dňa účinnosti Zmluvy miesto určené na dodanie Tovar a vytvoriť mu podmienky na riadne a včasné plnenie, vrátane poskytnutia potrebnej súčinnosti. Po dobu omeškania Kupujúceho s riadnym sprístupnením miesta určeného na dodanie Tovar, nie je Predávajúci v omeškaní s dodaním tovaru.
- 3.4 Za riadne dodaný Tovar sa považuje dodanie Tovar bez väd, v dohodnutom množstve a akosti, a vo vyhotovení odsúhlasenom verejným obstarávateľom, pričom Kupujúci je povinný pri dodaní Tovar potvrdiť jeho prevzatie na odovzdávacom protokole alebo podpísaním dodacieho listu.
- 3.5 V prípade, ak sa zistí, že Tovar má menšie vady, ktoré samy o sebe bez ďalšieho nebránia jeho užívaniu a ani podstatne neznižujú jeho hodnotu, Kupujúci vyhlási prevzatie Tovar s výhradou. V protokole o odovzdaní a prevzatí Tovar bude v tomto prípade uvedené o aké vady sa jedná, a tiež lehota, ktorú Kupujúci určil pre odstránenie väd.
- 3.6 Predávajúci je povinný Kupujúcemu odovzdať Tovar spolu so všetkými dokladmi, ktoré sú potrebné na prevzatie a užívanie objednaného Tovar, a to najmä:
- a) návody na použitie,
 - b) záručné listy,
 - c) certifikáty,
 - d) iná dokumentácia.
- V prípade ak bude Tovar dodaný bez vyššie uvedených dokladov bude sa považovať, že Tovar je dodaný s vadami.

Čl. IV Kúpna cena a platobné podmienky

- 4.1 Zmluvné strany sa dohodli v súlade so zákonom č.18/1996 Z.z. o cenách v znení neskorších predpisov a jeho vykonávacej vyhlášky č.87/1996 Z.z. v znení neskorších predpisov na pevnej cene za poskytnutý Tovar, podľa výsledkov verejného obstarávania nasledovne:
- | | |
|--------------|-----------|
| Cena bez DPH | 71 890,-€ |
| DPH 20% | 14 378,-€ |
| Cena s DPH | 86 268,-€ |
- 4.2 Kúpna cena je stanovená ako maximálna za celý Tovar a zahŕňa v sebe náklady:
- súvisiace s dodávkou/dovozom Tovar na miesto určené v čl. III bod 3.2 Zmluvy,
 - na dopravu a vyloženie Tovar v mieste určenom v čl. III bod 3.2 Zmluvy,
- 4.3 Neoddeliteľnou súčasťou Zmluvy je ocenený výkaz výmer (aj v tlačenej aj v elektronickej podobe na CD vo formáte MS Excel) podľa cenovej ponuky (príloha 2 Zmluvy).
- 4.4 Kupujúci sa zaväzuje zaplatiť kúpnu cenu Predávajúcemu na základe jeho písomnej výzvy na zaplatenie súčasťou ktorej bude faktúra, so splatnosťou 60 dní odo dňa jej doručenia Kupujúcemu. Predávajúci je oprávnený vystaviť faktúru najskôr deň nasledujúci po dodaní Predmetu kúpy.
- 4.5 Faktúra vystavená Predávajúcim musí obsahovať všetky náležitosti daňového dokladu v zmysle zákona č. 222/2004 Z.z. o dani z pridanej hodnoty v znení neskorších predpisov. Za správne vyčíslenie výšky DPH zodpovedá v plnom rozsahu Predávajúci.
- 4.6 Faktúra musí obsahovať tieto náležitosti:
- označenie „faktúra“ a jej číslo,
 - názov a sídlo Kupujúceho a Predávajúceho,
 - označenie Zmluvy a deň jej podpisu,

- Tovar a deň jeho dodania,
 - dohodnutú cenu za Tovar,
 - deň odoslania faktúry a lehotu splatnosti,
 - označenie banky a číslo účtu Predávajúceho,
 - celkovú fakturovanú čiastku a náležitosti pre účely dane z pridanej hodnoty,
 - faktúra bude vyhotovovaná presne v súlade s prílohou I tejto zmluvy, t.j. budú dodržané všetky špecifikácie tovaru uvádzané v týchto prílohách, pokiaľ sa bude dodaný a fakturovaný tovar odlišovať od týchto špecifikácií, Kupujúci takýto tovar neprevezme.
- 4.7 Predávajúci zodpovedá za to, že faktúra bude obsahovať všetky dohodnuté náležitosti, v opačnom prípade má Kupujúci právo takúto faktúru vrátiť späť s uvedením nedostatkov, a následne je Predávajúci povinný vystaviť novú faktúru.
- 4.8 V prípade, že takáto faktúra bude vrátená a nebude zo strany Kupujúceho plnené nebude Kupujúci v omeškaní a Predávajúci nemá nárok na úroky z omeškania. Predávajúci prehlasuje, že je v dobre finančnej pohode nehrozi mu žiaden bankrot alebo exekúcia a nemá žiaden problém plniť predmet Zmluvy ani plniť prípadne uplatnené vady.
- 4.9 Predávajúci je povinný zabezpečiť, že súčasťou dodania Tovarů bude aj dodací list s riadnou špecifikáciou Tovarů podľa tejto Zmluvy.

ČL V

Prechod práv a povinností k Predmetu kúpy

- 5.1 Kupujúci nadobúda vlastnícke práva k Tovarů momentom jeho prevzatia od Predávajúceho. Nebezpečenstvo škody na Tovarů, jeho zničenie, stratu, alebo odcudzenie Tovarů prechádza na Kupujúceho tiež momentom jeho prevzatia od Predávajúceho. Predávajúci je povinný Kupujúcemu pred prevzatím Tovarů umožniť tento prezrieť. Kupujúci je povinný pred prevzatím Tovarů prezrieť.

ČL VI

Zodpovednosť za škodu a vady

- 6.1 Predávajúci zodpovedá za to, že Tovar bude dodaný v súlade s podmienkami stanovenými touto zmluvou, dokumentáciou, všeobecne záväznými právnymi predpismi a technickými normami a že si počas záručnej doby zachová vlastnosti, dojednané v tejto Zmluve. Predávajúci zodpovedá za vady, ktoré má Tovar v čase jeho odovzdania a prevzatia. Predávajúci zodpovedá za vady Tovarů vzniknuté aj po tomto čase, ak boli spôsobené porušením jeho povinností alebo budú vyplývať z povahy Tovarů Predávajúci zodpovedá aj za vady Tovarů v rozsahu záruky za akosť. Na celý Tovar Predávajúci poskytuje záruku 12 mesiacov priamo od výrobcu pre ČASŤ 2.
- 6.2 Záručná doba začína plynúť odo dňa prevzatia Tovarů Kupujúcim.
- 6.3 Pre záruku za akosť Tovarů platia inak primerane ustanovenia § 429 až 431 Obch. zák.
- 6.4 Ak sa na Tovarů vyskytnú v záručnej dobe vady, je ich Kupujúci oprávnený u Predávajúceho reklamovať. Kupujúci je povinný Predávajúcemu umožniť na základe riadne doručenej reklamácie obsahujúcej náležitý popis vady odstrániť vadu jej opravou, prípadne dodaním chýbajúcich alebo náhradných častí Tovarů. Ak sa ukáže, že vada je neodstrániteľná spôsobom uvedeným v prvej vete tohto odseku, Kupujúcemu bude poskytnutá zľava z ceny Tovarů, alebo výmena chybných častí Tovarů za bezchybnú časť.
- 6.5 Predávajúci je povinný reklamované vady odstrániť, pričom všetky náklady, ktoré vzniknú v súvislosti s odstránením väd, znáša Predávajúci.
- 6.6 V závislosti od vážnosti vady je Predávajúci povinný sa dostaviť na miesto určenia Kupujúcim za účelom odstránenia vady alebo predmet kúpy prevziať od Kupujúceho a odstrániť vadu vo svojej prevádzkarni.
- 6.7 Predávajúci začne s odstraňovaním väd do 48 hodín od oznámenia. Predávajúci je povinný odstrániť reklamáciou vytknutú vadu do 10 dní od jej oznámenia, ak sa Zmluvne strany nedohodnú inak. Za porušenie tejto povinnosti je Predávajúci povinný zaplatiť Kupujúcemu zmluvnú pokutu vo výške 0,2 % z kúpnej ceny za každý deň omeškania s odstránením reklamovanej vady. Zmluvná pokuta je splatná do 10 dní odo dňa doručenia výzvy na jej zaplatenie na účet Kupujúceho vedený v záhlaví Zmluvy.
- 6.8 Predávajúci pri odovzdaní a prevzatí Tovarů oznámi kupujúcemu kontaktnú telefónnu linku a e-mailový kontakt za účelom nahlásenia porúch.

- 6.9 Po odstránení vytknutej reklamovanej vady Predávajúci vyhotoví súpis skutočne vykonaných prác a vykoná všetky potrebné ďalšie úkony tak, aby Tovar bol plne funkčný a bez väd
- 6.10 Záruka sa nevzťahuje na škody vzniknuté vyššou mocou (ohňom, odcudzením a pod.) a bežným opotrebením. Nevzťahuje sa ani na škody vzniknuté zanedbaním údržby, nesprávnym používaním, nevhodným skladovaním, neodbornou opravou, nedodržaním bezpečnostných predpisov alebo priloženého návodu na použitie.

Čl. VII

Sankcie

- 7.1 V prípade, ak Predávajúci nedodrží termín plnenia, ku ktorému sa zaviazal v čl. III. bod 3.1 tejto Zmluvy, a nedodá Kupujúcemu Tovar, Kupujúci má právo fakturovať Predávajúcemu zmluvnú pokutu vo výške 0,05 % z celkovej ceny Tvaru s DPH za každý čo aj začatý deň omeškania. Predávajúci je povinný zaplatiť zmluvnú pokutu do 5 dní od doručenia výzvy na jej zaplataenie.
- 7.2 V prípade omeškania Kupujúceho so zaplataením dohodnutej ceny vzniká Predávajúcemu právo účtovať zmluvnú pokutu vo výške 0,05% z nezaplataenej ceny za každý deň omeškania.
- 7.3 Zmluvné pokuty dojednané touto Zmluvou sa nedotýkajú náhrady skutočnej škody, ktorá vznikne druhej strane z nesplnenia zmluvných povinností, ktoré sú zmluvnou pokutou zabezpečené.

Čl. VIII

Osobitné podmienky

- 8.1 Predávajúci je povinný strpieť výkon kontroly/auditu súvisiaceho s dodávaným tovarom, prácami a službami kedykoľvek počas platnosti a účinnosti Zmluvy o poskytnutí nenávratného finančného príspevku, a to oprávnenými osobami a poskytnúť im všetku potrebnú súčinnosť. Oprávnené osoby sú: a) Poskytovateľ a ním poverené osoby, b) Útvar následnej finančnej kontroly a ním poverené osoby; c) Najvyšší kontrolný úrad SR, príslušná Správa finančnej kontroly, Certifikačný orgán a ním poverené osoby, d) Orgán auditu, jeho spolupracujúce orgány a ním poverené osoby, e) Splnomocnení zástupcovia Európskej Komisie a Európskeho dvora audítorov, f) f) Osoby prizvané orgánmi uvedenými v písm. a) až d) v súlade s príslušnými právnymi predpismi SR a EÚ.
- 8.2 Predávajúci, ak má v záujme zadať časť predmetu zmluvy subdodávateľom, je povinný pri podpise tejto Zmluvy predložiť zoznam subdodávateľov a uviesť údaje o všetkých známych subdodávateľoch, údaje o osobe oprávnenej konať za subdodávateľa v rozsahu meno a priezvisko, adresa pobytu, dátum narodenia. Zoznam subdodávateľov zafinovaných pri podpise tejto Zmluvy, s uvedením predmetu a rozsahu subdodávok, sa stane prílohou tejto Zmluvy.
- 8.3 Predávajúci, ak bude mať záujem zadať určitú časť predmetu zmluvy ďalšiemu subdodávateľovi, ktorý nebol definovaný v zozname pri podpise tejto Zmluvy, resp. ak bude mať záujem zmeniť subdodávateľa, uvedeného v zozname pri podpise Zmluvy, počas plnenia predmetu tejto Zmluvy, môže tak urobiť až po odsúhlasení Kupujúcim. Zmenu subdodávateľa oznámi Kupujúcemu najneskôr 5 kalendárnych dní pred vykonaním zmeny. Doplnenie subdodávateľa, resp. zmena dodávateľa sa po odsúhlasení Kupujúcim zapíše do zoznamu subdodávateľov, ktorý je prílohou tejto Zmluvy.

Čl. IX

Záverčné ustanovenia

- 9.1 Zmluvné strany majú právo odstúpiť od tejto Zmluvy z dôvodov porušenia ktoréhokoľvek z ustanovení tejto Zmluvy ktoréhokoľvek zo Zmluvných strán Zmluvné strany sa dohodli, že odstúpeniu od Zmluvy bude predchádzať výzva na odstránenie porušenia s primeranou lehotou na odstránenie porušenia.
- 9.2 Všetky zmeny alebo dodatky tejto Zmluvy musia byť odsúhlasené písomne oboma Zmluvnými stranami a stanú sa jej neoddeliteľnou súčasťou.
- 9.3 V prípadoch, ktoré nie sú v Zmluve uvedené, riadi sa vzťah zmluvných partnerov ustanoveniami Obchodného zákonníka.

- 9.4 Zmluva bola vyhotovená v piatich rovnopisoch, pričom predávajúci obdrží jedno vyhotovenie a kupujúci obdrží štyri vyhotovenia.
- 9.5 Zmluva nadobúda platnosť jej podpisom oboma zmluvnými stranami a účinnosť v deň nasledujúci po dni nadobudnutia účinnosti zmluvy o poskytnutí úveru od Enviromentálneho fondu, z ktorého má byť predmet zmluvy financovaný a zároveň deň nasledujúci po jej zverejnení. Kupujúci bezodkladne oznámi Predávajúcemu, že zmluva s Enviromentálnym fondom nadobudla účinnosť.
- 9.6 Zmluvné strany po prečítaní tejto Zmluvy prehlasujú, že jej porozumeli a že uvedenú Zmluvu uzatvárajú na základe slobodnej a vážnej vôle, na znak čoho pripájajú svoje podpisy.

Prílohy Zmluvy:

Príloha č. 1: Opis predmetu zákazky (technická špecifikácia) podľa Prílohy č. 6 SP a časti B.1 SP a Cenová ponuka podľa Prílohy č. 2 SP

Príloha č. 2: Zoznam subdodávateľov /úspešný uchádzač priloží pri podpise Zmluvy v súlade s Čl. VIII. Zmluvy/

v Senec, dňa 23.10.2023

za kupujúceho



v, dňa

TERRASTROJ spol. s.r.o.
Vičie hrdlo 90/A, 821 07 Bratislava
IČO: 00643581, IČ DPH: SK2020327848
Zapísaná v Obchodnom registri Mestského súdu
Bratislava III, Oddiel: Sro, Vložka číslo: 492/B

za predávajúceho

Príloha č. 2 KZ

Zoznam subdodávateľov

Por. č.	Subdodávateľ (Názov subdodávateľa)	Osoba oprávnená konať za subdodávateľa (Meno, priezvisko, adresa pobytu, dátum narodenia)	Stručný opis časti zmluvy, ktorá bude predmetom subdodávky
1.			
2.			
3.			
4.			
5.			
6.			
7.			

v Senec, dňa 23.10.2023

za kupujúceho

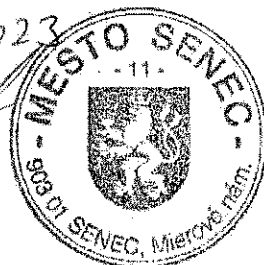

v, dňa

za predávajúceho

TERRASTROJ spol. s.r.o.
Vičie hrdlo 90/A, 821 07 Bratislava
IČO: 00643581, IČ DPH: SK2020327848
Zapísaná v Obchodnom registri Mestského súdu
Bratislava III, Oddiel: Sro, Vložka číslo: 492/B

ČASŤ 2: Šmykom riadený nakladač

Minimálne technické parametre a požiadavky pre predmet zákazky

Pozáručný servis do 24 hodín od nahlásenia

Zaškolenie obsluhy pri dodaní stroja

Dokumentácia v tlačenej forme v slovenskom jazyku

Technická špecifikácia	Požadované minimálne / maximálne parametre	Ponúkané parametre (číselná hodnota parametra, resp. áno/nie) / doplní uchádzač
MOTOR		
4-vaľcový	Áno/min. 2000 cm ³	Áno 2 200 cm ³
Výkon	Min. 35 kW	Áno 36,3 kW
Max. krútiaci moment	Min. 150 Nm	Áno 150 Nm pri 2 000 ot/min
POHON		
Servoovládaná prevodovka	áno	Áno
Prepravná rýchlosť : do 15 km/hod dopredu a dozadu	áno	Áno
KABINA		
ROPS a FOBS odhlučnená kabína	Áno	Áno
Joystikové ovládanie stroja	áno	Áno
Klimatizácia	áno	Áno
Multifunkčné sedadlo s bezpečnostným pásmom	Áno	Áno
HYDRAULICKÝ SYSTÉM		
Prietok hlavného čerpadla	Min. 40 lit	Áno 45 l/min
Tlak	Min. 200 bar	Áno 220 l/min
NAKLADAČ		
Kapacita lopaty	Min. 0,25 m ³	Áno
VÝKON ZADNEHO PODKOPU		
Kapacita lopaty	Min. 0,06 m ³	Áno
Zdvíhacia kapacita pri max. výške	Min. 300 kg	Áno
VYBAVENIE STROJA		
Technický preukaz pre pozemné komunikácie	áno	Áno
predná nakladacia lyžica 4 v 1	áno	Áno
zadná podkopová lyžica 1ks	áno	Áno
hydraulický okruh na kladívo	áno	Áno
vrtacie zariadenie HMK s vrtákmi 300 a 250 mm	áno	Áno
Záruka	minimálne 12 mesiacov	Áno
Výrobca a typ (doplní uchádzač)		
	JCB ICX Wheeled	

TERRASTROJ spol. s r.o.
 Vičie hrdlo 90/A, 821 07 Bratislava
 IČO: 00643581, IČ DPH: SK2020327848
 Zapísaná v Obchodnom registri Mestského súdu
 Bratislava III, Oddiel: Srp, Vložka číslo: 492/B

[Handwritten Signature]

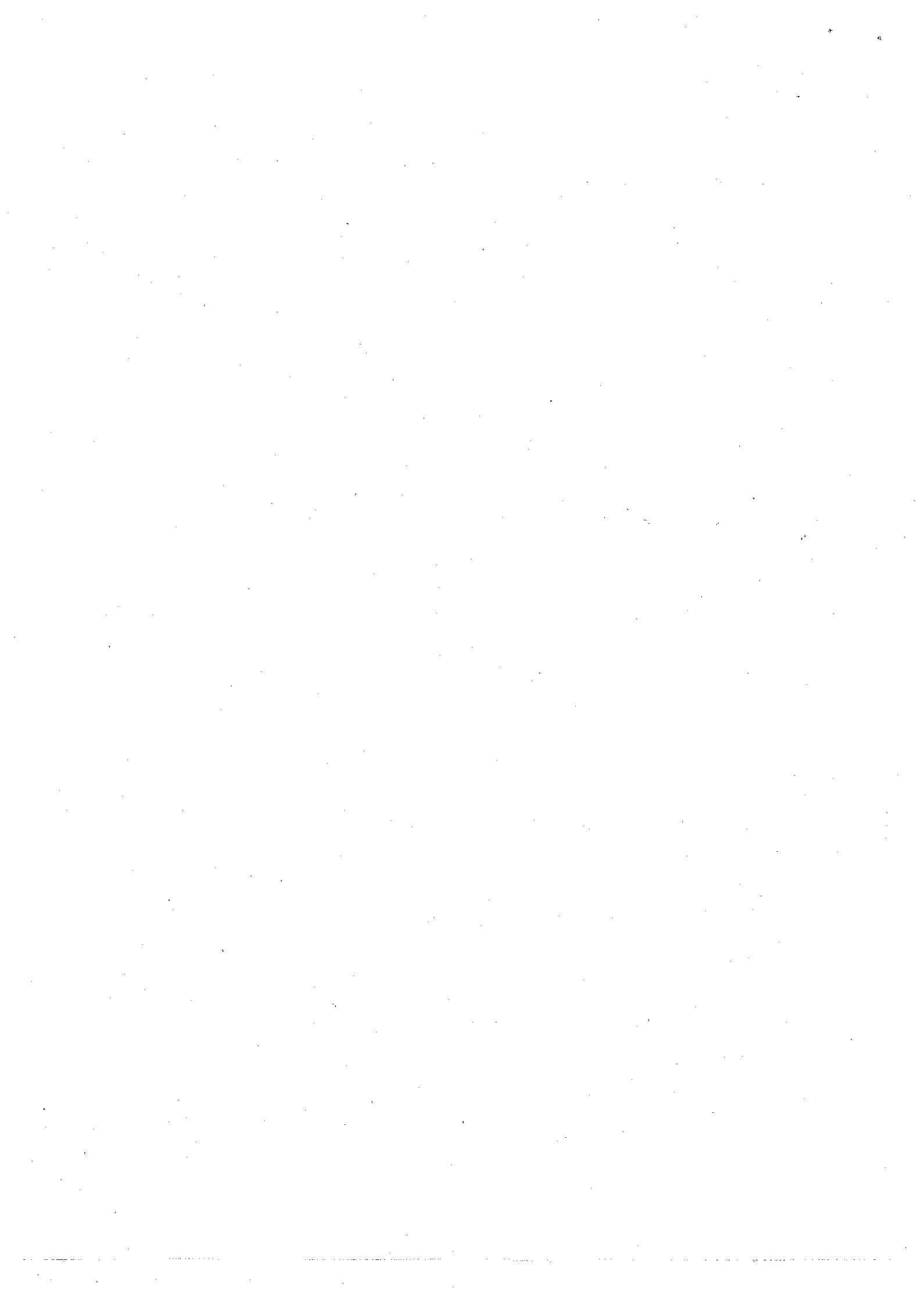

ŠTRUKTÚROVANÝ ROZPOČET CENY

ČASŤ 2
Šmykom riadený nakladač

Predkladá uchádzač:

Názov:	TERRASTROJ spol. s.r.o	
Sídlo:	Vlčie Hrdlo 90/A, 821 07 Bratislava	
IČO:	00 643 581	
Internetová adresa: Fax:	https://www.terra-world.sk/	
Kontaktná osoba:		
Meno a priezvisko:	e-mail:	Telefón:
Michal Polák	m.polak@terra-world.com	+421 903 340 386

Univerzálny nosič pracovných nadstavieb							
Časť č.	Predmet zákazky /uviest' typ, prípadne model ponúkaného tovaru/	Merná jednotka (MJ)	Požadované množstvo (PM)	cena za MJ bez DPH	Cena za PM bez DPH	DPH (20%)	cena s DPH
I.		ks	1	71 890	71 890	14 378	86 268
Celková cena v EUR					cena za PM bez DPH	DPH	cena s DPH

*Vrátane všetkých súvisiacich nákladov podľa opisu predmetu zákazky / napr. dopravné, manipulačné náklady, vykonanie všetkých odborných prehliadok a odborných skúšok nevyhnutných k uvedeniu do prevádzky a pod./

Čestné prehlásenie uchádzača

Dolu podpísaný čestne prehlasujem že:

- Riešenie zadania uvedené v tejto cenovej ponuke zodpovedá svojimi parametrami opisu predmetu zákazky a požiadavkám zadávateľa uvedeným vo výzve na predloženie cenovej ponuky v prieskume trhu.
- Cena predmetu zákazky za obstarávaný predmet je uvedená na základe vlastných prepočtov, berie do úvahy všetky skutočnosti, ktoré sú nevyhnutné na úplné a riadne dodanie predmetu zákazky, pričom do ceny sú zahrnuté všetky náklady spojené s požadovaným predmetom zákazky.
- Vypracovaná cenová ponuka zodpovedá cenám obvyklým v danom mieste a čase.
- Uchádzač má potrebné kvalifikačné predpoklady na dodanie predmetu zákazky, ktorý je predmetom cenovej ponuky.
- Týmto potvrdzujem, že údaje o technických a funkčných charakteristikách predmetu zákazky, ktoré som uviedol, sú pravdivé.
- Zároveň prehlasujeme, že naša spoločnosť/organizácia dokáže realizovať dodanie predmetu zákazky minimálne v rozsahu stanovenom v opise predmetu zákazky tejto výzvy na predloženie cenovej ponuky.

V Bratislave, dňa

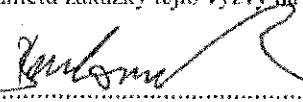
 Peter Bartoníček - prokurista

 TERRASTROJ spol. s.r.o.
 Vlčie hrdlo 90/A, 821 07 Bratislava
 IČO: 00643581, IČ DPH: SK2020327848
 Zapísaná v Obchodnom registri Mestského súdu
 Bratislava III, Oddiel: Sro, Vložka číslo: 492/B

KÚPNA ZMLUVA
(ďalej len „Zmluva“)

uzatvorená

v zmysle ust. § 409 a nasl. zákona č. 513/1991 Zb. Obchodný zákonník v znení neskorších predpisov
(ďalej len „Obchodný zákonník“)**Čl. I****Zmluvné strany**

Kupujúci: Mesto Senec
Sídlo : Mierové nám. 8, 903 01 Senec
V zastúpení: Ing. Pavol Kvál, primátor mesta
IČO: 00 305 065
DIČ : 2020662237
Bankové spojenie: Slovenská sporiteľňa, a.s.
Číslo účtu IBAN: SK30 0900 0000 0050 2432 3886
(ďalej len : „Kupujúci“)

Predávajúci : HANES Slovakia, s.r.o.
Sídlo: Pri kalvárii 20, 917 01 Trnava
V zastúpení: Filip Hachle, Lenka Hachlová – konateľ spoločnosti
IČO: 36249297
DIČ: 2020259167
IČ DPH : SK2020259167
Bankové spojenie: Citibank Europe plc, pobočka zahraničnej banky
Číslo účtu IBAN: SK95 8130 0000 0021 0879 0007
Tel : 033 5921 910
Fax : -
Email : ivan@hanes-slovakia.sk
(ďalej len „Predávajúci“)

Túto zmluvu uzatvárajú Zmluvné strany na základe výsledku vyhodnotenia ponúk verejného obstarávania zákazka realizovaného súlade so zákonom č.343/2015 Z.z. o verejnom obstarávaní a o zmene a doplnení niektorých zákonov v platnom znení na obstaranie dodávateľa tovarov postupom nadlimitnej zákazky na dodanie tovarov na akciu: „Komunálna technika na podporu rozvoja odpadového hospodárstva v Meste Senec“(ČASŤ 3)

Čl. II**Predmet zmluvy**

2.1 Predmetom tejto zmluvy je záväzok dodávateľa dodať Tovar špecifikovaný v prílohe č. 1 (Opis predmetu zákazky a Cenová ponuka) v zmysle ponuky predloženej pre verejné obstarávanie zákazky s názvom „Komunálna technika na podporu rozvoja odpadového hospodárstva v Meste Senec previesť na Kupujúceho vlastnícke právo v predmetu kúpy “ (ČASŤ 3) vrátane súvisiacich služieb, t.j. dodávka predmetu zákazky na miesto určenia /ďalej aj ako len „Predmet kúpy“ alebo „Tovar“/, pričom Opis predmetu zákazky (technická

 Pri kalvárii 20, SK 917 01 Trnava, Slovensko tel.:+421 (033) 592 19 10, fax: +421 (033) 554 50 00 e-mail:info@hanes-slovakia.sk, www.hanes-slovakia.sk	
HANES Slovakia s.r.o. zapísaná v Obchodnom registri, Okresný sud Trnava, odd. sro, vložka č. 13490/T	IČ: 36249297 IČ DPH: SK2020167259

špecifikácia príloha č. 6 a časť B.1 súťažných podkladov) a (Cenová ponuka podľa Prílohy č. 2 SP), ako Príloha č. 1. tvorí neoddeliteľnú súčasť tejto Zmluvy a záväzok Kupujúceho zaplatiť za Tovar cenu podľa čl. IV Zmluvy

Touto zmluvou:

2.1.1 Predávajúci:

- a) prevádza na Kupujúceho vlastnícke právo k Predmetu kúpy uvedenom v bode 2.1 Zmluvy,
- b) zaväzuje sa splniť ostatné povinnosti popísané v tejto Zmluve ďalej.

2.1.2 Kupujúci:

- a) Predmet kúpy uvedený v bode 2.1 Zmluvy od Predávajúceho kupuje do svojho výlučného vlastníctva,
- b) zaväzuje sa Predáváčemu zaplatiť kúpnu cenu podľa tejto Zmluvy riadne a včas, ako aj splniť ďalšie povinnosti popísané v tejto Zmluve ďalej.

Čl. III

Lehota a miesto dodania

3.1 Predávajúci sa povinný dodať Tovar podľa tejto Zmluvy v lehote najneskôr do 6 mesiacov odo dňa účinnosti tejto Zmluvy.

3.2 Miestom dodania tovarov – Senec

3.3 Kupujúci je povinný písomne oznámiť Predáváčemu do 30 dní odo dňa účinnosti Zmluvy miesto určené na dodanie Tovar a vytvoriť mu podmienky na riadne a včasné plnenie, vrátane poskytnutia potrebnej súčinnosti. Po dobu omeškania Kupujúceho s riadnym sprístupnením miesta určeného na dodanie Tovar, nie je Predávajúci v omeškaní s dodaním tovaru.

3.4 Za riadne dodaný Tovar sa považuje dodanie Tovar bez väd, v dohodnutom množstve a akosti, a vo vyhotovení odsúhlasenom verejným obstarávateľom, pričom Kupujúci je povinný pri dodaní Tovar potvrdiť jeho prevzatie na odovzdávacom protokole alebo podpísaním dodacieho listu.

3.5 V prípade, ak sa zistí, že Tovar má menšie vady, ktoré samy o sebe bez ďalšieho nebránia jeho užívaniu a ani podstatne neznižujú jeho hodnotu, Kupujúci vyhlási prevzatie Tovar s výhradou. V protokole o odovzdaní a prevzatí Tovar bude v tomto prípade uvedené o aké vady sa jedná, a tiež lehota, ktorú Kupujúci určil pre odstránenie väd.

3.6 Predávajúci je povinný Kupujúcemu odovzdať Tovar spolu so všetkými dokladmi, ktoré sú potrebné na prevzatie a užívanie objednaného Tovar, a to najmä:

- a) návody na použitie,
- b) záručné listy,
- c) certifikáty,
- d) iná dokumentácia.

V prípade ak bude Tovar dodaný bez vyššie uvedených dokladov bude sa považovať, že Tovar je dodaný s vadami.

 Pri kalvárii 20, SK 917 01 Trnava, Slovensko tel.: +421 (033) 592 19 10, fax: +421 (033) 554 50 00 e-mail: info@hanes-slovakia.sk, www.hanes-slovakia.sk	
HANES Slovakia s.r.o. zapísaná v Obchodnom registri, Okresný sud Trnava, odd. sro, vložka č. 13490/T	IČ: 36249297 IČ DPH: SK2020167259

Čl. IV
Kúpna cena a platobné podmienky

4.1 Zmluvné strany sa dohodli v súlade so zákonom č.18/1996 Z.z. o cenách v znení neskorších predpisov a jeho vykonávacej vyhlášky č.87/1996 Z.z. v znení neskorších predpisov na pevnej cene za poskytnutý Tovar, podľa výsledkov verejného obstarávania nasledovne:

Cena bez DPH	155 500,00,-€
DPH 20%	31 100,00,-€
Cena s DPH	186 600,00,-€

4.2 Kúpna cena je stanovená ako maximálna za celý Tovar a zahŕňa v sebe náklady:

- súvisiace s dodávkou/dovozom Tovar na miesto určené v čl. III bod 3.2 Zmluvy,
- na dopravu a vyloženie Tovar v mieste určenom v čl. III bod 3.2 Zmluvy,

4.3 Neoddeliteľnou súčasťou Zmluvy je ocenený výkaz výmer (aj v tlačenej aj v elektronickej podobe na CD vo formáte MS Excel) podľa cenovej ponuky (príloha 2 Zmluvy).

4.4 Kupujúci sa zaväzuje zaplatiť kúpnu cenu Predávajúcemu na základe jeho písomnej výzvy na zaplataenie súčasťou ktorej bude faktúra, so splatnosťou 60 dní odo dňa jej doručenia Kupujúcemu. Predávajúci je oprávnený vystaviť faktúru najskôr deň nasledujúci po dodaní Predmetu kúpy.

4.5 Faktúra vystavená Predávajúcim musí obsahovať všetky náležitosti daňového dokladu v zmysle zákona č. 222/2004 Z.z. o dani z pridanej hodnoty v znení neskorších predpisov. Za správne vyčíslenie výšky DPH zodpovedá v plnom rozsahu Predávajúci.

4.6 Faktúra musí obsahovať tieto náležitosti:

- označenie „faktúra“ a jej číslo,
- názov a sídlo Kupujúceho a Predávajúceho,
- označenie Zmluvy a deň jej podpisu,
- Tovar a deň jeho dodania,
- dohodnutú cenu za Tovar,
- deň odoslania faktúry a lehotu splatnosti,
- označenie banky a číslo účtu Predávajúceho,
- celkovú fakturovanú čiastku a náležitosti pre účely dane z pridanej hodnoty,
- faktúra bude vyhotovovaná presne v súlade s prílohou 1 tejto zmluvy, t.j. budú dodržané všetky špecifikácie tovaru uvádzané v týchto prílohách, pokiaľ sa bude dodaný a fakturovaný tovar odlišovať od týchto špecifikácií, Kupujúci takýto tovar neprevezme.

4.7 Predávajúci zodpovedá za to, že faktúra bude obsahovať všetky dohodnuté náležitosti, v opačnom prípade má Kupujúci právo takúto faktúru vrátiť späť s uvedením nedostatkov, a následne je Predávajúci povinný vystaviť novú faktúru.

4.8 V prípade, že takáto faktúra bude vrátená a nebude zo strany Kupujúceho plnené nebude Kupujúci v omeškani a Predávajúci nemá nárok na úroky z omeškania. Predávajúci prehlasuje, že je v dobre finančnej pohode nehrozí mu žiaden bankrot alebo exekúcia a nemá žiaden problém plniť predmet Zmluvy ani plniť prípadné uplatnené vady.

4.9 Predávajúci je povinný zabezpečiť, že súčasťou dodania Tovar bude aj dodací list s riadnou špecifikáciou Tovar podľa tejto Zmluvy.

////: Pri kalvárii 20, SK 917 01 Trnava, Slovensko tel.:+421 (033) 592 19 10, fax: +421 (033) 554 50 00 e-mail:info@hanes-slovakia.sk, www.hanes-slovakia.sk	
HANES Slovakia s.r.o. zapísaná v Obchodnom registri, Okresný sud Trnava, odd. sro, vložka č. 13490/T	IČ: 36249297 IČ DPH: SK2020167259

Čl. V

Prechod práv a povinností k Predmetu kúpy

5.1 Kupujúci nadobúda vlastnícke práva k Tovar momentom jeho prevzatia od Predávajúceho. Nebezpečenstvo škody na Tovare, jeho zničenie, stratu, alebo odcudzenie Tovar prechádza na Kupujúceho tiež momentom jeho prevzatia od Predávajúceho. Predávajúci je povinný Kupujúcemu pred prevzatím Tovar umožniť tento prezrieť. Kupujúci je povinný pred prevzatím Tovar prezrieť.

Čl. VI

Zodpovednosť za škodu a vady

- 6.1 Predávajúci zodpovedá za to, že Tovar bude dodaný v súlade s podmienkami stanovenými touto zmluvou, dokumentáciou, všeobecne záväznými právnymi predpismi a technickými normami a že si počas záručnej doby zachová vlastnosti, dojednané v tejto Zmluve. Predávajúci zodpovedá za vady, ktoré má Tovar v čase jeho odovzdania a prevzatia. Predávajúci zodpovedá za vady Tovar vzniknuté aj po tomto čase, ak boli spôsobené porušením jeho povinností alebo budú vyplývať z povahy Tovar. Predávajúci zodpovedá aj za vady Tovar v rozsahu záruky za akosť. Na celý Tovar Predávajúci poskytuje záruku **12 mesiacov** priamo od výrobcu pre ČASŤ 3.
- 6.2 Záručná doba začína plynúť odo dňa prevzatia Tovar Kupujúcim.
- 6.3 Pre záruku za akosť Tovar platia inak primerane ustanovenia § 429 až 431 Obch. zák.
- 6.4 Ak sa na Tovare vyskytnú v záručnej dobe vady, je ich Kupujúci oprávnený u Predávajúceho reklamovať. Kupujúci je povinný Predávajúcemu umožniť na základe riadne doručenej reklamácie obsahujúcej náležitý popis vady odstrániť vadu jej opravou, prípadne dodaním chýbajúcich alebo náhradných častí Tovar. Ak sa ukáže, že vada je neodstrániteľná spôsobom uvedeným v prvej vete tohto odseku, Kupujúcemu bude poskytnutá zľava z ceny Tovar, alebo výmena chybnéj časti Tovar za bezchybnú časť.
- 6.5 Predávajúci je povinný reklamované vady odstrániť, pričom všetky náklady, ktoré vzniknú v súvislosti s odstránením väd, znáša Predávajúci.
- 6.6 V závislosti od vážnosti vady je Predávajúci povinný sa dostaviť na miesto určenia Kupujúcim za účelom odstránenia vady alebo predmet kúpy prevziať od Kupujúceho a odstrániť vadu vo svojej prevádzkarni.
- 6.7 Predávajúci začne s odstraňovaním väd do 48 hodín od oznámenia. Predávajúci je povinný odstrániť reklamáciou vytknutú vadu do 10 dní od jej oznámenia, ak sa Zmluvné strany nedohodnú inak. Za porušenie tejto povinnosti je Predávajúci povinný zaplatiť Kupujúcemu zmluvnú pokutu vo výške 0,2 % z kúpnej ceny za každý deň omeškania s odstránením reklamovanej vady. Zmluvná pokuta je splatná do 10 dní odo dňa doručenia výzvy na jej zaplatenie na účet Kupujúceho vedený v záhlaví Zmluvy.
- 6.8 Predávajúci pri odovzdaní a prevzatí Tovar oznámi kupujúcemu kontaktnú telefónnu linku a e-mailový kontakt za účelom nahlásenia porúch.
- 6.9 Po odstránení vytkutej reklamovanej vady Predávajúci vyhotoví súpis skutočne vykonaných prác a vykoná všetky potrebné ďalšie úkony tak, aby Tovar bol plne funkčný a bez väd
- 6.10 Záruka sa nevzťahuje na škody vzniknuté vyššou mocou (ohňom, odcudzením a pod.) a bežným opotrebením. Nevzťahuje sa ani na škody vzniknuté zanedbaním údržby, nesprávnym používaním, nevhodným skladovaním, neodbornou opravou, nedodrzaním bezpečnostných predpisov alebo priloženého návodu na použitie.

 Pri kalvárii 20, SK 917 01 Trnava, Slovensko tel.: +421 (033) 592 19 10, fax: +421 (033) 554 50 00 e-mail: info@hanes-slovakia.sk, www.hanes-slovakia.sk	
HANES Slovakia s.r.o. zapísaná v Obchodnom registri, Okresný sud Trnava, odd. sro, vložka č. 13490/T	IČ: 36249297 IČ DPH: SK2020167259

Čl. VII Sankcie

- 7.1 V prípade, ak Predávajúci nedodrží termín plnenia, ku ktorému sa zaviazal v čl. III. bod 3.1 tejto Zmluvy, a nedodá Kupujúcemu Tovar, Kupujúci má právo fakturovať Predávajúcemu zmluvnú pokutu vo výške 0,05 % z celkovej ceny Tvaru s DPH za každý čo aj začatý deň omeškania. Predávajúci je povinný zaplatiť zmluvnú pokutu do 5 dní od doručenia výzvy na jej zapltenie.
- 7.2 V prípade omeškania Kupujúceho so zapltením dohodnutej ceny vzniká Predávajúcemu právo účtovať zmluvnú pokutu vo výške 0,05% z nezapltenej ceny za každý deň omeškania.
- 7.3 Zmluvné pokuty dojednané touto Zmluvou sa nedotýkajú náhrady skutočnej škody, ktorá vznikne druhej strane z nesplnenia zmluvných povinností, ktoré sú zmluvnou pokutou zabezpečené.

Čl. VIII Osobitné podmienky

- 8.1 Predávajúci je povinný strpieť výkon kontroly/auditu súvisiaceho s dodávaným tovarom, prácami a službami kedykoľvek počas platnosti a účinnosti Zmluvy o poskytnutí nenávratného finančného príspevku, a to oprávnenými osobami a poskytnúť im všetku potrebnú súčinnosť. Oprávnené osoby sú: a) Poskytovateľ a ním poverené osoby, b) Útvar následnej finančnej kontroly a nimi poverené osoby; c) Najvyšší kontrolný úrad SR, príslušná Správa finančnej kontroly, Certifikačný orgán a nimi poverené osoby, d) Orgán auditu, jeho spolupracujúce orgány a nimi poverené osoby, e) Splnomocnení zástupcovia Európskej Komisie a Európskeho dvora audítorov, f) Osoby prizvané orgánmi uvedenými v písm. a) až d) v súlade s príslušnými právnymi predpismi SR a EÚ.
- 8.2 Predávajúci, ak má v záujme zadať časť predmetu zmluvy subdodávateľom, je povinný pri podpise tejto Zmluvy predložiť zoznam subdodávateľov a uviesť údaje o všetkých známych subdodávateľoch, údaje o osobe oprávnenej konať za subdodávateľa v rozsahu meno a priezvisko, adresa pobytu, dátum narodenia. Zoznam subdodávateľov zadefinovaných pri podpise tejto Zmluvy, s uvedením predmetu a rozsahu subdodávok, sa stane prílohou tejto Zmluvy.
- 8.3 Predávajúci, ak bude mať záujem zadať určitú časť predmetu zmluvy ďalšiemu subdodávateľovi, ktorý nebol definovaný v zozname pri podpise tejto Zmluvy, resp. ak bude mať záujem zmeniť subdodávateľa, uvedeného v zozname pri podpise Zmluvy, počas plnenia predmetu tejto Zmluvy, môže tak urobiť až po odsúhlasení Kupujúcim. Zmenu subdodávateľa oznámi Kupujúcemu najneskôr 5 kalendárnych dní pred vykonaním zmeny. Doplnenie subdodávateľa, resp. zmena dodávateľa sa po odsúhlasení Kupujúcim zapíše do zoznamu subdodávateľov, ktorý je prílohou tejto Zmluvy.

Čl. IX Záverečné ustanovenia

- 9.1 Zmluvné strany majú právo odstúpiť od tejto Zmluvy z dôvodov porušenia ktoréhokoľvek z ustanovení tejto Zmluvy ktoroukoľvek zo Zmluvných strán Zmluvné strany sa dohodli, že odstúpeniu od Zmluvy bude predchádzať výzva na odstránenie porušenia s primeranou lehotou na odstránenie porušenia.
- 9.2 Všetky zmeny alebo dodatky tejto Zmluvy musia byť odsúhlasené písomne oboma Zmluvnými stranami a stanú sa jej neoddeliteľnou súčasťou.

////: Pri kalvárii 20, SK 917 01 Tmava, Slovensko tel.: +421 (033) 592 19 10, fax: +421 (033) 554 50 00 e-mail: info@hanes-slovakia.sk, www.hanes-slovakia.sk	
HANES Slovakia s.r.o. zapísaná v Obchodnom registri, Okresný sud Tmava, odd. sro, vložka č. 13490/T	IČ: 36249297 IČ DPH: SK2020167259

9.3 V prípadoch, ktoré nie sú v Zmluve uvedené, riadi sa vzťah zmluvných partnerov ustanoveniami Obchodného zákonníka.

9.4 Zmluva bola vyhotovená v piatich rovnopisoch, pričom predávajúci obdrží jedno vyhotovenie a kupujúci obdrží štyri vyhotovenia.

9.5 Zmluva nadobúda platnosť jej podpisom oboma zmluvnými stranami a účinnosť v deň nasledujúci po dni nadobudnutia účinnosti zmluvy o poskytnutí úveru od Enviromentálneho fondu, z ktorého má byť predmet zmluvy financovaný a zároveň deň nasledujúci po jej zverejnení. Kupujúci bezodkladne oznámi Predávajúcemu, že zmluva s Enviromentálnym fondom nadobudla účinnosť.

9.6 Zmluvné strany po prečítaní tejto Zmluvy prehlasujú, že jej porozumeli a že uvedenú Zmluvu uzatvárajú na základe slobodnej a vážnej vôle, na znak čoho pripájajú svoje podpisy.

Prílohy Zmluvy:

Príloha: č. 1: Opis predmetu zákazky (technická špecifikácia) podľa Prílohy č. 6 SP a časti B.1 SP a Cenová ponuka podľa Prílohy č. 2 SP

Príloha č. 2: Zoznam subdodávateľov /úspešný uchádzač priloží pri podpise Zmluvy v súlade s Čl. VIII. Zmluvy/

v Seneci, dňa 23.10.2023



za kupujúceho



v Trnave dňa 12.09.2023



za predávajúceho

Filip Hachle – konateľ spoločnosti

 Pri kalvárii 20, SK 917 01 Trnava, Slovensko tel.: +421 (033) 592 19 10, fax: +421 (033) 554 50 00 e-mail: info@hanes-slovakia.sk, www.hanes-slovakia.sk	
HANES Slovakia s.r.o. zapísaná v Obchodnom registri, Okresný sud Trnava, odd. sro, vložka č. 13490/T	IČ: 36249297 IČ DPH: SK2020167259

Vyhlásenie uchádzača k požadovanej špecifikácii

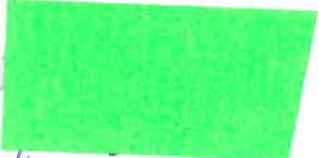
<p>zákazky: Komunálna technika na podporu rozvoja odpadového hospodárstva</p> <p>ČASŤ 3: Špeciálny pracovný stroj MULTICAR s hákovým nosičom</p>	
<p>PREHLÁSENIE UCHÁDZAČA</p>	<p>Čestne vyhlasujem, že všetky ponúkané tovary spĺňajú požadované parametre a zodpovedajú materiálovým ako aj ďalším požiadavkám na tovary podľa požadovanej špecifikácie tak, ako sú uvedené v príslušnej časti súťažných podkladov (Časť B. 1 – Opis predmetu zákazky.</p> <p>Som si vedomý, že ak sa pri dodaní uvedeného predmetu zákazky preukáže, že dodané tovary nespĺňajú požadované parametre, môžu to kupujúci považovať za nesplnenie zmluvných podmienok so všetkými zmluvnými dôsledkami.</p>
<p>Akceptácia požadovaných špecifikácií, parametrov a požiadaviek verejného obstarávateľa*</p>	<p>AKCEPTUJEM</p> <div style="text-align: center;">  </div> <p>Filip Hachle 12.09.2023</p> <p>Meno a podpis štatutárneho zástupcu Dátum</p>

Poznámka:

*Vyplní uchádzač v prípade, keď ponukové parametre budú súladné s požadovanou špecifikáciou, s vyhlásením „akceptujem“ a uvedením mena, podpisu štatutára a dátumu

<p>////: Pri kalvárii 20, SK 917 01 Trnava, Slovensko tel.: +421 (033) 592 19 10, fax: +421 (033) 554 50 00 e-mail: info@hanes-slovakia.sk, www.hanes-slovakia.sk</p>	
<p>HANES Slovakia s.r.o. zapísaná v Obchodnom registri, Okresný sud Trnava, odd. sro, vložka č. 13490/T</p>	<p>IČ: 36249297 IČ DPH: SK2020167259</p>

Podrobný opis ponúkaného tovaru

ČASŤ 3: Špeciálny pracovný stroj MULTICAR s hákovým nosičom

Minimálne technické parametre a požiadavky pre predmet zákazky

Technická špecifikácia	Požadované minimálne / maximálne parametre	Ponúkané parametre (číselná hodnota parametra, resp. áno/nie) / doplní uchádzač
Motor 6-valcový	Min. EU6	Áno EU6
Klimatizácia	áno	Áno
Plnohodnotné LED osvetlenie	áno	Áno
Centrálne zamykanie	áno	Áno
Vyhrievané čelné sklo	áno	Áno
alternátor 180A	áno	180 A
Posilovač spojky	Áno	Áno
jednomontáž	áno	Áno
Rázvor	Min. 2750 mm	2750 mm
Obmedzenie rýchlosti do 89 km/h	Áno	Áno
Trvalý pohon 4x4 s uzávierkou medzinápravového diferenciálu, Uzávierka diferenciálu zadnej nápravy	áno	Áno
Odpružené sedadlo vodiča nastaviteľné Pevná lavice pre dve osoby, s boxom na náradie pod lavicou	áno	Áno
2 okruhová hydraulika s čerpadlom - výkon min 30 l/min, max. 200 bar + výkon 50 l/min, max. 180 bar; 2 páry ovládacích rýchlospojok vpredu, vrátane funkcie sklápania korby, 1 pár výkonových rýchlospojok vzadu (vrátane odkapu)	áno	Áno

////: Pri kalvárii 20, SK 917 01 Trnava, Slovensko
tel.: +421 (033) 592 19 10, fax: +421 (033) 554 50 00
e-mail: info@hanes-slovakia.sk, www.hanes-slovakia.sk

HANES Slovakia s.r.o. zapísaná v Obchodnom registri, Okresný sud Trnava, odd. sro, vložka č. 13490/T

IČ: 36249297
IČ DPH: SK2020167259

prídavný dvojčinný ovládací ventil Prípojka ovládacej hydrauliky vzadu 3-pólová zásuvka pre zimné príslušenstvo Elektricky vyhrievané a nastaviteľné spätné zrkadlá	áno	Áno
Rádio DAB+ / Bluetooth / USB	áno	Áno
Svetlá pre použitie s prednou mycou lištou - 2 vyhrievané LED svetlá na streche kabíny Maják na kabíne Digitálny tachograf Predné zdvíhacie zariadenie pre upnutie pracovných agregátov	áno	Áno
Upínacia doska typ "MULTICAR" Nosič FORMAL NKH 3A-240 CNT 2000 agregát 60/6, navijak s 20 m hadicou na polievanie zelene Predná vymývacia / kropiaca lišta ML 1 600	áno	Áno - Nosič FORMAL NKH 3A-250, ekvivalentné riešenie vyššej kvality oproti požadovanej verzii NKH 3A-240, poskytuje vyššiu stabilitu a lepšie rozloženie hmotnosti na nápravy pri používaní cisterny CNT 2000 agregát 60/6
Objem nádrže	Min. 2000 l	2 000 l
Typ čerpadla - odstredivé hydrodynamické Max. prietok čerpadla / tlak – min. 60 l/min / 6 bar	áno	Áno
Dĺžka hadice na polievanie	Min. 15 m	15 m
Záruka 24M / 2000 Mth / 50.000 Km podľa toho čo nastane skôr	áno	Áno
Výrobca a typ (doplní uchádzač)	AEBI MT760 4X4, FORMAL NKH 3A-250, CNT 2000 60/6, ML1600	

 Pri kalvárii 20, SK 917 01 Trnava, Slovensko tel.: +421 (033) 592 19 10, fax: +421 (033) 554 50 00 e-mail: info@hanes-slovakia.sk, www.hanes-slovakia.sk	IČ: 36249297 IČ DPH: SK2020167259
HANES Slovakia s.r.o. zapísaná v Obchodnom registri, Okresný sud Trnava, odd. sro, vložka č. 13490/T	

ŠTRUKTÚROVANÝ ROZPOČET CENY

ČASŤ 3

Špeciálny pracovný stroj MULTICAR s hákovým nosičom

Predkladá uchádzač:

Názov:	HANES Slovakia, s.r.o.	
Sídlo:	Pri kalvárii 20, 917 01 Trnava	
IČO:	36249297	
Internetová adresa: Fax:	www.hanes-slovakia.sk	
Kontaktná osoba:		
Meno a priezvisko:	e-mail:	Telefón:
Ing. Ivan Lančarič	ivan@hanes-slovakia.sk	0905 494 134

Univerzálny nosič pracovných nadstavieb							
Časť č.	AEBI MT760 4X4, FORNAL NKH 3A-250, CNT 2000 60/6, ML1600	Merná jednotka (MJ)	Požadované množstvo (PM)	cena za MJ bez DPH	Cena za PM bez DPH	DPH (20%)	cena s DPH
1.		ks	1	155 500,00	155 500,00	31 100,00	186 600,00
Celková cena v EUR					cena za PM bez DPH	DPH	cena s DPH
					155 500,00	31 100,00	186 600,00

*Vrátane všetkých súvisiacich nákladov podľa opisu predmetu zákazky / napr. dopravné, manipulačné náklady, vykonanie všetkých odborných prehliadok a odborných skúšok nevyhnutných k uvedeniu do prevádzky a pod./

Čestné prehlásenie uchádzača

Dolu podpísaný čestne prehlasujem že:

- a) Riešenie zadania uvedené v tejto cenovej ponuke zodpovedá svojimi parametrami opisu predmetu zákazky a požiadavkám zadávateľa uvedeným vo výzve na predloženie cenovej ponuky v prieskume trhu.
- b) Cena predmetu zákazky za obstarávaný predmet je uvedená na základe vlastných prepočtov, berie do úvahy všetky skutočnosti, ktoré sú nevyhnutné na úplné a riadne dodanie predmetu zákazky, pričom do ceny sú zahrnuté všetky náklady spojené s požadovaným predmetom zákazky.
- c) Vypracovaná cenová ponuka zodpovedá cenám obvyklým v danom mieste a čase.
- d) Uchádzač má potrebné kvalifikačné predpoklady na dodanie predmetu zákazky, ktorý je predmetom cenovej ponuky.
- e) Týmto potvrdzujem, že údaje o technických a funkčných charakteristikách predmetu zákazky, ktoré som uviedol, sú pravdivé.
- f) Zároveň prehlasujeme, že naša spoločnosť/organizácia dokáže realizovať dodanie predmetu zákazky minimálne v rozsahu stanovenom v opise predmetu zákazky tejto výzvy na predloženie cenovej ponuky.

V Trnave 12.09.2023

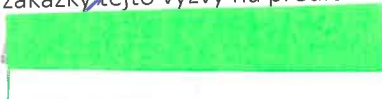

SR 917 01 Trnava
 Filip Hachle – konateľ spoločnosti

 Pri kalvárii 20, SK 917 01 Trnava, Slovensko tel.: +421 (033) 592 19 10, fax: +421 (033) 554 50 00 e-mail: info@hanes-slovakia.sk, www.hanes-slovakia.sk	IČ: 36249297 IČ DPH: SK2020167259
HANES Slovakia s.r.o. zapísaná v Obchodnom registri, Okresný sud Trnava, odd. sro, vložka č. 13490/T	

Zoznam subdodávateľov

Por. č.	Subdodávateľ (Názov subdodávateľa)	Osoba oprávnená konať za subdodávateľa (Meno, priezvisko, adresa pobytu, dátum narodenia)	Stručný opis časti zmluvy, ktorá bude predmetom subdodávky
1.			
2.			
3.			
4.			
5.			
6.			
7.			

v Senci....., dňa 23.10.2023

v Trnave dňa 12.09.2023

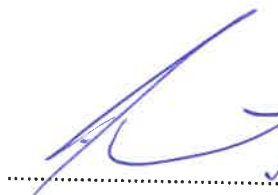

za kupujúceho



za predávajúceho

Filip Hachle – konateľ spoločnosti

<p>////: Pri kalvárii 20, SK 917 01 Trnava, Slovensko tel.: +421 (033) 592 19 10, fax: +421 (033) 554 50 00 e-mail: info@hanes-slovakia.sk, www.hanes-slovakia.sk</p>	
<p>HANES Slovakia s.r.o. zapísaná v Obchodnom registri, Okresný sud Trnava, odd. sro, vložka č. 13490/T</p>	<p>IČ: 36249297 IČ DPH: SK2020167259</p>

