

## KÚPNA ZMLUVA č. SK-6/2023 časť 1 a 3

uzavretá na základe výsledku verejného obstarávania podľa § 42 zákona č. 343/2015 Z.z. o verejnom obstarávaní a o zmene a doplnení niektorých zákonov podľa §409 až 475 Obchodného zákonníka

### Čl. I Zmluvné strany

<b>1.1. Kupujúci:</b>	<b>Obec Štiavnik</b> Štiavnik 1350 013 55 Štiavnik
V zastúpení štatutárneho zástupcu:	Ing. Štefan Vároš – starosta obce
IČO:	00321672
DIČ:	2020618567
Bankové spojenie:	Všeobecná úverová banka, a.s. Bratislava
Číslo účtu: IBAN	SK27 0200 0000 0000 2332 2432
Oprávnený rokovať vo veciach: - zmluvných a technických	Ing. Štefan Vároš
Kontaktné údaje: - telefón - email	0905 254 037 ocu@stiaunik.sk
<b>1.2. Predávajúci:</b> - obchodné meno	<b>BIURO USŁUG TECHNICZNYCH Krzysztof Nowicki</b>
Štatutárny zástupca:	Mgr inż. Krzysztof Nowicki - majitel
Sídlo:	ul.J hr Potockiego 97; 38-423 Łężany, Poľská republika
Zapísaný v:	Centrálna evidencia a informácie o podnikateľskej činnosti Poľskej republiky (CEIDG)
IČO:	3700337075
IČ DPH:	PL6841300293
Bankové spojenie:	Bank Pekao S.A O/Krosno
Číslo účtu:	PL62 1240 2311 1978 0010 2054 5276 PKOPLPPW
SWIFT:	PKOPLPPW
Oprávnený rokovať vo veciach: - technických	Jerzy Pesz- Senior export manager
Kontaktné údaje: - telefón - email	Tel.mob: +48 530 083 103 e-mail: jerzy.pesz@burkrosno.com
<b>Subdodávateľ:</b> - obchodné meno	<b>XARENA Sp z o.o.</b>
Obchodné meno:	XARENA Spółka z ograniczoną odpowiedzialnością
Štatutárny zástupca:	Mgr inż. Stanisław Ryczek – Preseada predstavenstva
Sídlo:	ul.Kopernika 4; 38-450 Dukla, Poľská republika
Zapísaný v:	Národný súdny register Poľskej republiky (KRS)
IČO:	302566707
IČ DPH:	PL7811889011
Bankové spojenie:	Santander Bank Polska S.A
Číslo účtu:	PL47 1090 2590 0000 0001 4371 9589
SWIFT	WBKPPLPP
Oprávnený rokovať vo veciach: - technických	Konrad Czaja - vedúci výroby
Kontaktné údaje: - telefón - email	+48 602 886 566 czajakonrad@wp.pl

1.3 Zmluvné strany uzatvárajú obchodný vzťah na dodávku predmetu zmluvy **SK-6-23 DODÁVKA TECHNOLOGICKÉHO VYBAVENIA PRE ZBERNÝ DVOR OBCE ŠTIAVNIK** v nadväznosti na projekt „Mechanicko-biologická úprava zmesových komunálnych odpadov v obci Štiavnik“.

## Čl. II Predmet zmluvy

2.1. V súlade so súťažnými podkladmi kapitola B. a za podmienok dohodnutých v tejto zmluve, sa predávajúci zaväzuje vo vlastnom mene a na vlastnú zodpovednosť pre kupujúceho dodať nasledovný tovar

časť 1

pol. č.	Názov položky	Počet	MJ	Výrobné označenie položky
1	Triediaca linka ručná stacionárna	1	spr	XARENA 01_S_06_2023

časť 3

pol. č.	Názov položky	Počet	MJ	Výrobné označenie položky
8	Kontajner na separovaný odpad	10	ks	TK 4000 Lobo
9	Kontajner natáhovací 15 m <sup>3</sup>	2	ks	KP 15 Lobo
10	Kontajner 36 m <sup>3</sup> s plachtou	2	ks	KP 36 Lobo

## 2.2. PREDMET ZÁKAZKY:

Predmet zákazky s opisom technických parametrov položiek, ktoré sú predmetom tejto zmluvy sú uvedené v **prílohe č. 1 tejto zmluvy**.

2.3. Súčasťou predmetu zákazky sú aj všetky súvisiace služby ako doprava na miesto určenia, **obec Štiavnik, Štiavnik 1350, 013 55 Štiavnik**, montáž, oživenie s funkčnou skúškou a zaškolenie v nevyhnutnom rozsahu, dodávateľská dokumentácia, záručný servis.

2.4. Kupujúci sa zaväzuje dodaný a funkčný tovar protokolárne prevziať a zaplatiť dohodnutú cenu podľa platobných podmienok dohodnutých v článku V. tejto zmluvy.

2.5. Predávajúci prehlasuje, že dodaný tovar spĺňa technické a bezpečnostné normy platné v EU.

2.6. Ak predávajúci využije subdodávateľov, je povinný informovať kupujúceho okamžite o zmene subdodávateľa a predložiť identifikačné údaje podľa bodu 1.2. a čestné vyhlásenie o registrácii v RPVS. Predávajúci nemá nárok na predĺženie lehoty dodávky podľa čl. III. Zmenu zmluvné strany vykonajú dodatkom ku zmluve. Kupujúci je oprávnený na žiadosť subdodávateľa realizovať platby za ním realizované dodávky predmetu zákazky priamo na účet subdodávateľa v súlade s čl. V.

## Čl. III Lehota dodania a realizácie

3.1. Predávajúci sa zaväzuje :

a) Dodať tovar v termíne:

a<sub>1</sub>) začiatok dodávky : dňom účinnosti zmluvy

a<sub>2</sub>) dodanie a uskladnenie v mieste určenia: do 180 kalendárnych dní



a<sub>3</sub>) montáž, oživenie, zaškolenie, funkčná skúška: do 25 pracovných dní od nasledujúceho dňa po podpise dodacieho listu.

b) Splniť zmluvný záväzok podľa čl. II. tejto zmluvy záverečným protokolárnym odovzdaním tovaru kupujúcemu podľa čl. IX tejto zmluvy.

3.2. Dôkazom splnenia lehoty podľa bodu 3.1. odsek a<sub>2</sub>) je podpísaný dodací list zmluvnými stranami s uvedením dátumu umiestnenia zariadenia na miesto určenia a úplného príslušenstva na mieste určenom kupujúcim.

3.3. Kupujúci pripúšťa, v prípade výpadkov vo výrobe na strane výrobcu ktoré nemohol predávajúci predpokladať, predĺženie lehoty dodávky na základe relevantných dôkazov, dodatkom k tejto zmluve.

#### Čl. IV Cena

4.1. Cena za tovar je stanovená ako výsledok elektronickej aukcie.

4.1. Súčasťou zmluvy je ponuková cena predávajúceho za tovar podľa čl. II. v súlade s predloženou ponukou, výsledkový hárok s e-aukcie príloha č. 2, tvorí neoddeliteľnú prílohu tejto zmluvy.

4.2. Zmluvné strany dohodli cenu predmetu zmluvy nasledovne:

cenová položka	cena v €
Cena celkom za časť 1 bez DPH	106 666,67
DPH 20%	21 333,33
<b>Cena celkom za časť 1 s DPH</b>	<b>128 000,00</b>
Cena celkom za časť 3 bez DPH	58 583,33
DPH 20%	11 716,67
<b>Cena celkom za časť 3 s DPH</b>	<b>70 300,00</b>
Cena celkom za tovar bez DPH	165 250,00
DPH 20%	33 050,00
<b>Cena celkom za tovar s DPH</b>	<b>198 300,00</b>

(slovom: jednostodeväťdesiatosemtisícristo,00 € s DPH)

4.3. V prípade zmeny výšky DPH v priebehu realizácie dodávky tovaru, bude jej výška upravená v zmysle platnej legislatívy.

#### Čl. V Platobné podmienky, fakturácie.

5.1. Platba za tovar bude fakturovaná na základe dodania tovaru a schváleného preberacieho protokolu po funkčnej skúške (ak je relevantné). Kupujúci bude akceptovať fakturáciu:

5.1.1. Časť 1- fakturácia je možná mesačnými čiastkovými faktúrami a jednou preddavkovou faktúrou, ak lehota dodania a montáže prekročí termín 15.11.2023. V prípade ukončenia dodávky s montážou v lehote do 15.11.2023 bude preddavková faktúra nahradená konečnou faktúrou. Pri využití preddavkovej faktúry nesmie termín dodania prekročiť lehotu dodania podľa bodu 3.1., popri prípade termín 31.5.2024, po dohode zmluvných strán.

5.1.2. Časť 3 – maximálne na každú položku v časti, samostatnou faktúrou. Je možná fakturácia viacerých položiek súčasne. U tovaru, ktorý s objektívnych dôvodov nie je možné dodať v lehote do 15.11.2023 bude objednávateľ akceptovať preddavkovú faktúru. Pri využití preddavkovej faktúry nesmie termín dodania prekročiť lehotu dodania podľa bodu 3.1., popri prípade termín 31.5.2024, po dohode zmluvných strán.

5.2. Každá faktúra (uprednostňuje sa elektronickej) bude predložená kupujúcemu v jednom elektronickej vyhotovení alebo v troch výtlačkoch a bude obsahovať minimálne tieto údaje:

a) označenie kupujúceho fakturačná adresa:

obec Štiavnik, Štiavnik 1350, 013 55 Štiavnik

- b) predávajúceho, adresa, sídlo, ( a údaje podľa § 3a Obchodného zákonníka IČO, DIČ, IČ DPH zmluvných strán)
  - c) miesto dodania a názov tovarov,
  - d) číslo zmluvy,
  - e) číslo faktúry resp. daňového dokladu, č. ITMS 310011BXX8
  - f) deň odoslania a deň splatnosti faktúry, zdaniteľné obdobie,
  - g) fakturovanú základnú čiastku bez DPH, (20% DPH hradí objednávateľ)
  - h) vyznačenie ukončenia záručnej doby
  - i) pečiatku a podpis oprávneného zástupcu predávajúceho
  - j) prílohou dohodnutej čiastkovej platby po dodaní časti vybavenia bude dodací list
  - k) prílohou konečnej faktúry bude záverečný preberací protokol potvrdený kupujúcim
  - l) z každou faktúrou (ak je to relevantné) je predávajúci povinný doručiť podrobný rozpočet v elektronickej forme ako súbor xls. Tento súbor môže byť doručený ako príloha emailu odoslaného na vopred dohodnutú adresu, alebo na dátovom nosiči.
- 5.3. Splatnosť faktúr vystavených na úhradu predmetu zákazky je **do 60 dní** od jej doručenia kupujúcemu.
- 5.4. V prípade, že faktúra nebude obsahovať uvedené náležitosti, je kupujúci oprávnený ju vrátiť predávajúcemu na doplnenie. Nová lehota splatnosti začne plynúť odo dňa doručenia opravenej faktúry kupujúcemu
- 5.5. Uhradená faktúra nie je dokladom o odovzdaní a prevzatí tovaru.

## Čl. VI

### Záručná doba a zodpovednosť za vady

- 6.1. Predávajúci zodpovedá za to, že predmet zmluvy je dodaný v súlade s touto zmluvou a počas záručnej doby bude mať vlastnosti dohodnuté v zmluve.
- 6.2. Záruka začína plynúť dňom odovzdania predmetu zmluvy v súlade s bodom 3.1. ods. b). Záručná doba je v trvaní 24 mesiacov. Plynutie záručnej doby sa preruší dňom uplatnenia práva kupujúceho na odstránenie väd, doručením reklamácie.
- 6.3. Ak predávajúci neodstráni vady a v prípade montáže, nedorobky v dohodnutej lehote, má právo ich odstrániť kupujúci na náklady predávajúceho.
- 6.4. Kupujúci je povinný umožniť zhotoviteľovi prístup do priestorov, kde sa majú vady tovarov, zistené počas záručnej doby, odstraňovať.
- 6.5. Reklamácia väd bude vykonaná písomne. Predávajúci je povinný na reklamáciu reagovať do troch dní od doručenia reklamácie a dohodnúť s kupujúcim spôsob a primeranú lehotu odstránenia väd. Havarijné stavy je povinný predávajúci odstrániť obratom, po ich nahlásení kupujúcim so začatím prác na havárii do 48 hodín. Odstránenie väd predávajúci vykoná na svoje vlastné náklady.
- 6.6. Záručný servis bude realizovaný v rozsahu stanovenom výrobcom a predávajúci garantuje servisnú pripravenosť 24 hod. denne v lehote podľa článku 6.2 od dňa protokolárneho prevzatia tovaru kupujúcim.

## Čl. VII

### Spolupôsobenie kupujúceho a predávajúceho

- 7.1. Predávajúci vykonáva činnosti, spojené s dodaním tovarov na vlastnú zodpovednosť podľa zmluvy, pričom rešpektuje technické špecifikácie a právne predpisy.
- 7.2. Predávajúci pri realizácii predmetu zmluvy je povinný dodržiavať predpisy a opatrenia na zabezpečenie bezpečnosti a ochrany zdravia všetkých osôb v mieste dodania predmetu zmluvy a protipožiarne opatrenia.
- 7.3. Pri dodaní predmetu zmluvy je predávajúci povinný vzniknutý odpad odstrániť na vlastné náklady.



## Čl. VIII

### Zmluvné pokuty a odstúpenie od zmluvy

- 8.1. Kupujúci si môže voči predávajúcemu uplatniť zmluvnú pokutu:
  - 8.1.1. vo výške 0,05% z celkovej zmluvnej ceny bez DPH za dodanie predmetu zmluvy uvedenej v bode 2.2 tejto zmluvy za každý aj začatý deň omeškania s dodaním a následne s odovzdaním predmetu zmluvy podľa bodu 3.1. písm. a) tejto zmluvy až do jeho prevzatia objednávateľom, okrem prvého dňa omeškania.
  - 8.1.2. Ak predávajúci odstúpi od zmluvy bez zavinenia kupujúceho, zaplatí pokutu vo výške 10 % z ceny nedodaného predmetu zmluvy. V takomto prípade, ak vznikne kupujúcemu s nedodaním tovaru ďalšia oprávnená škoda, predávajúci je povinný túto škodu zaplatiť.
- 8.2. Predávajúci je oprávnený odstúpiť od zmluvy v prípade, že kupujúci preukázateľne odmietne poskytnúť potrebné spolupôsobenie a plnenie podmienok tejto zmluvy, ktoré by podstatným spôsobom znemožňovalo predávajúcemu plniť podmienky uvedené v tejto zmluve.
- 8.3. V prípade omeškania kupujúceho so zaplatením faktúry si môže zhotoviteľ účtovať zmluvnú pokutu vo výške 0,05% z fakturovanej čiastky za každý deň omeškania.
- 8.4. Keď kupujúci odstúpi od zmluvy bez zavinenia predávajúceho, kupujúci uhradí predávajúcemu náklady, ktoré mu preukázateľne vznikli s prípravou dodávok zmluvného tovaru a boli zahrnuté v zmluvnej cene.
- 8.5. Kupujúci je oprávnený odstúpiť od zmluvy ako celku alebo jej časti ak dodaný tovar alebo zariadenie nespĺňa ponukové technické parametre a funkčná skúška bola neúspešná podľa bodu 9.3. zmluvy.
- 8.6. Odstúpenie od zmluvy musí byť oznámené písomne, pričom musí byť uvedený dôvod, pre ktorý zmluvná strana od zmluvy odstupuje.

## Čl. IX

### Dodávka, odovzdanie a prevzatie tovaru

- 9.1 Dodávka predmetu zmluvy sa uskutoční **na náklady predávajúceho** do miesta výkládky prípadne inštalácie a oživenia.
- 9.2 Predávajúci odovzdá a kupujúci preberie dodaný tovar podľa **prílohy č. 1**.
- 9.3 Podmienkou odovzdania a prevzatia tovarov je úspešné vykonanie funkčnej skúšky. Ak sú uvedené skúšky neúspešné z viny predávajúceho, budú tieto v plnom rozsahu opakované do odstránenia väd, na jeho náklady. Ak funkčná skúška bude neúspešná v dvoch pokusoch, kupujúci je oprávnený funkčne skúšaný tovar neprevziať.
- 9.4 Súčasťou dodávky tovaru sú osvedčenia o akosti a kompletnosti zariadenia a príslušenstva, funkčné protokoly, záručné listy tovarov, ako aj ďalšia možná dodávateľská dokumentácia. Bez týchto náležitostí kupujúci tovar neprevezme.
- 9.5 Predmet zmluvy je považovaný za splnený, ak prebehla funkčná skúška tovarov a zariadení, je kompletne a riadne odovzdaný a prevzatý a je zabezpečený nepretržitý záručný servis v rozsahu záručnej doby podľa bodu 6.2.

## Čl. X

### Ostatné ustanovenia

- 10.1. Predávajúci bude pri plnení predmetu tejto zmluvy postupovať s odbornou starostlivosťou. Zaväzuje sa dodržiavať všeobecné záväzné právne predpisy a technické normy.
- 10.2. Predávajúci sa bude riadiť východiskovými podkladmi kupujúceho, zápsmi a dohodami oprávnených pracovníkov zmluvných strán a ich rozhodnutiami
- 10.3. Okamžikom odovzdania a prevzatia predmetu zmluvy predávajúcim, zodpovednosť nebezpečia škody prechádza na kupujúceho.



10.4. V súlade so Zmluvou o poskytnutí NFP, Všeobecné zmluvné podmienky, sa predávajúci zaväzuje strpieť výkon kontroly/audit/overovania súvisiaceho s dodávaným tovarom kedykoľvek počas platnosti a účinnosti Zmlúv o poskytnutí NFP, a to oprávnenými osobami v zmysle týchto VZP a poskytnúť im všetku potrebnú súčinnosť.

## Čl. XI Záverečné ustanovenia

11.1. Zmluva vzniká prejavom súhlasu s celým jej obsahom a jej podpísaním oprávnenými zástupcami zmluvných strán.

11.2. Zmluva môže byť zmenená len písomnými dodatkami, podpísanými oprávnenými zástupcami zmluvných strán.

11.3. Pokiaľ v zmluve nie je dohodnuté inak, platia pre zmluvný vzťah ňou založený príslušné ustanovenia Obchodného zákonníka.

11.4. Všetky body tejto zmluvy vrátane príloh je potrebné vykladať vo vzájomnej súvislosti.

11.5. Zmluva je vyhotovená v štyroch vyhotoveniach, pričom každé vyhotovenie zmluvy zmluvné strany prehlasujú za originál, z ktorých po podpise sú tri určené pre kupujúceho a jeden pre predávajúceho.

11.6. Kupujúci si vyhradzuje právo neuzavrieť tento obchodný vzťah v prípade že neobdrží súhlas k pokračovaniu vo finančnej operácii.

11.7. Kupujúci môže uzavrieť obchodný vzťah i v prípade že mu nebude pridelený nenávratný finančný príspevok s podmienkou, že si nebude uplatňovať žiadne nároky voči tretej strane.

11.8. Táto zmluva nadobúda platnosť dňom podpísania oboma zmluvnými stranami a účinnosť má odkladný účinok do obdržania súhlasného stanoviska z administratívnej kontroly poskytovateľom NFP.

11.9. Predávajúci si je vedomý povinnosti kupujúceho, zverejnenia uzatvorenej zmluvy v profile a v CRZ Úradu vlády.

V Ležany, dňa: 30.06.2023

Štiavnik dňa: 13.07.2023

Predávajúci :

Biurow Usług Technicznych  
mgr inż. Krzysztof Nowicki  
Leżany, ul. J.Hr. Potockiego 97  
16-100, tel. 22 516, NIP 684-130-02-93

Mgr inż. Krzysztof Nowicki

Kupujúci :

Ing. Štefan Vároš - starosta  
kupujúci

Príloha č. 1 – Technický opis predmetu zákazky pre časť 1 a 3  
Príloha č. 2 – výsledkový hárok z e-aukcie pre časť 1 a 3





**SK-6-23\_Dodávka technologického vybavenia pre zberný dvor obce Štiavnik**

Technický opis predmetu zakazky

časť 1 - Nadzemný objekt triediacej linky

**Triediaca linka ručná- stacionárna – 1 súprava (spr)**

		<b>Triediaca linka XARENA</b>
Opis	technický parametr požadovaný	ponukový technický parameter
Montovaný skladový priestor pre uloženie veľkokapacitných kontajnerov 1.NP staticky a pevnostne schopný na osadenie montovanej haly na 2.NP	áno	áno
počet vystužených oceľových nosníkov upevnených na betónové pätky min.	18 ks	18 ks
stredová rozteč nosníkov na dĺžku	3100 mm	3100 mm
výška nosníkov max.	3 300 mm	~ 3200 mm
maximálny zastavaný priestor d x š	15 600 mm x 5 000 mm	15 600 mm x 5 000 mm
bočné steny	sieťové alebo ekvivalent	sieťové
boxové dvojkrídlové vráta so sieťovou výplňou max. výška 2000 mm otvárajú do exteriéru počet ks	10	10
2. NP 5 kontajnerových boxov alebo montovaný ekvivalent Montovaná hala plechová s tepelnou izoláciou- 5 sekcií	áno	áno
max. vonkajší rozmer haly d x š x v	15 700 mm x 5 000 x 3 500 mm	15 600 mm x 5 000 x 3 100 mm
max dĺžka triediacej haly bez schodiska so stredovým dopravníkom a čelným a zadným ochozom	19 700 mm	~ 18 000 mm
Svetlá výška vnútorného priestoru min.	2 650 mm	~ 3000 mm
priestor pre dopravník stredový cez celú dĺžku haly so vstupným a výstupným otvorom pre triedený odpad	áno - dopravník nie je predmetom dodávky v časti 1	áno
vstupné oceľové dvere v bočných stenách otvárajú do exteriéru 2 x 2 ks	áno	áno 2 x 2ks

šírka dverí min.	900 mm	1000 mm
Tepelná izolácia stropu min.	100 mm	100 mm
Tepelná izolácia stien a podlahy min.	60 mm	100 mm
Vnútoraná povrchová úprava v svetlom prevedení	drevotriesková doska alebo ekvivalent	sendvičový panel s polystyrénovým jadrom - vnútorná povrchová úprava v svetlom prevedení farba RAL po dohode
Podlaha upravená proti deformáciám s min. nosnosťou	1 500 kg	1 800 kg
Podlahová krytina protišmyková, odolná voči chemikáliám a dezinfekčným prostriedkom	áno	protišmyková preglejka pokryta za tepla lisovaným fenolovým filmom
Otvory v podlahe na separačné boxy s mechanickým uzatváraním, nad každým kontajnerom dva po bokoch stredového dopravníku	10 ks	10 ks
počet okien rozmiestnených s ohľadom na svetové strany max.	7 ks	5 ks rozmiestnených s ohľadom na svetové strany
minimálny rozmer jednokrídlového okna š x v	900 x 1200 mm	2000 x 1000 mm
exteriérové rolety s plastovými lamelami na počet okien	áno	áno
izolačné prevedenie okna otvárateľné výklopné	min. izolačné dvojsklo	okna otvárateľné výklopné - izolačné dvojsklo
Svetelná výbava kabíny- zásuvkový a svetelný okruh, svietidlá LED	áno	áno
Klimatizácia s možnosťou regulácie teploty v rozpätí 18 až 25°C	áno	áno
Priamo výhrevné vykurovanie s možnosťou udržiavania teploty 20 °C ± 2°C	áno	áno
Vzduchové filtre	áno	áno
Ventilačný systém s min. výkonom 600 m3/hod	áno	áno

Doplnenie: návrh (výkres) realizácie

vide: priloha: kabina sortownicza  
Stiavnik\_.pdf

V Łęzany, 09.06.2023

Vyhotovil: Jerzy Pasik Technicznych  
Biuro Pasik Technicznych  
mgr inż. Krzysztof Pasik  
38-430 Łęzany, ul. J. H. Polockiego 97  
tel. 0-601 512 516, NIP 684-130-82-93



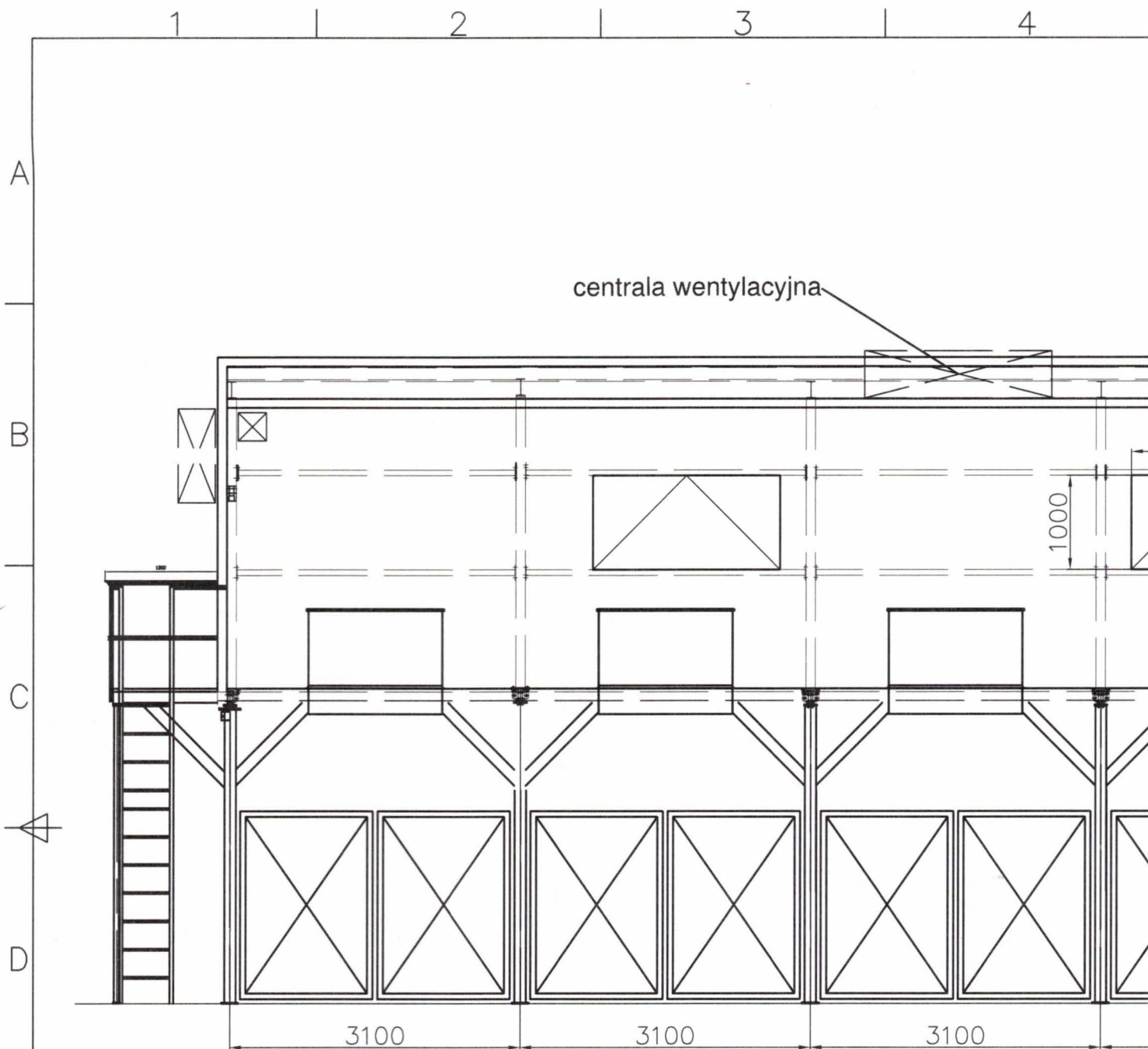

Bočné a strešné steny kabíny - sendvičový panel s jadrom z polystyrénu s hrúbkou 100 mm

Podlaha - protišmyková preglejka, hrúbka 30 mm

Dvere kridlove pod kabínou - oceľové pletivo

Bočné steny pod kabínou - oceľové pletivo

Všetky autorské práva vyhradené, s osobitným dôrazom na ustanovenia zákona (Z 34/52, položka 234 v znení neskorších predpisov).  
Akékoľvek použitie, reprodukcia a distribúcia je možná s písomným súhlasom Xare

5

6

7

8

Wer.

Uwagi

Data

Podp.

Spr.

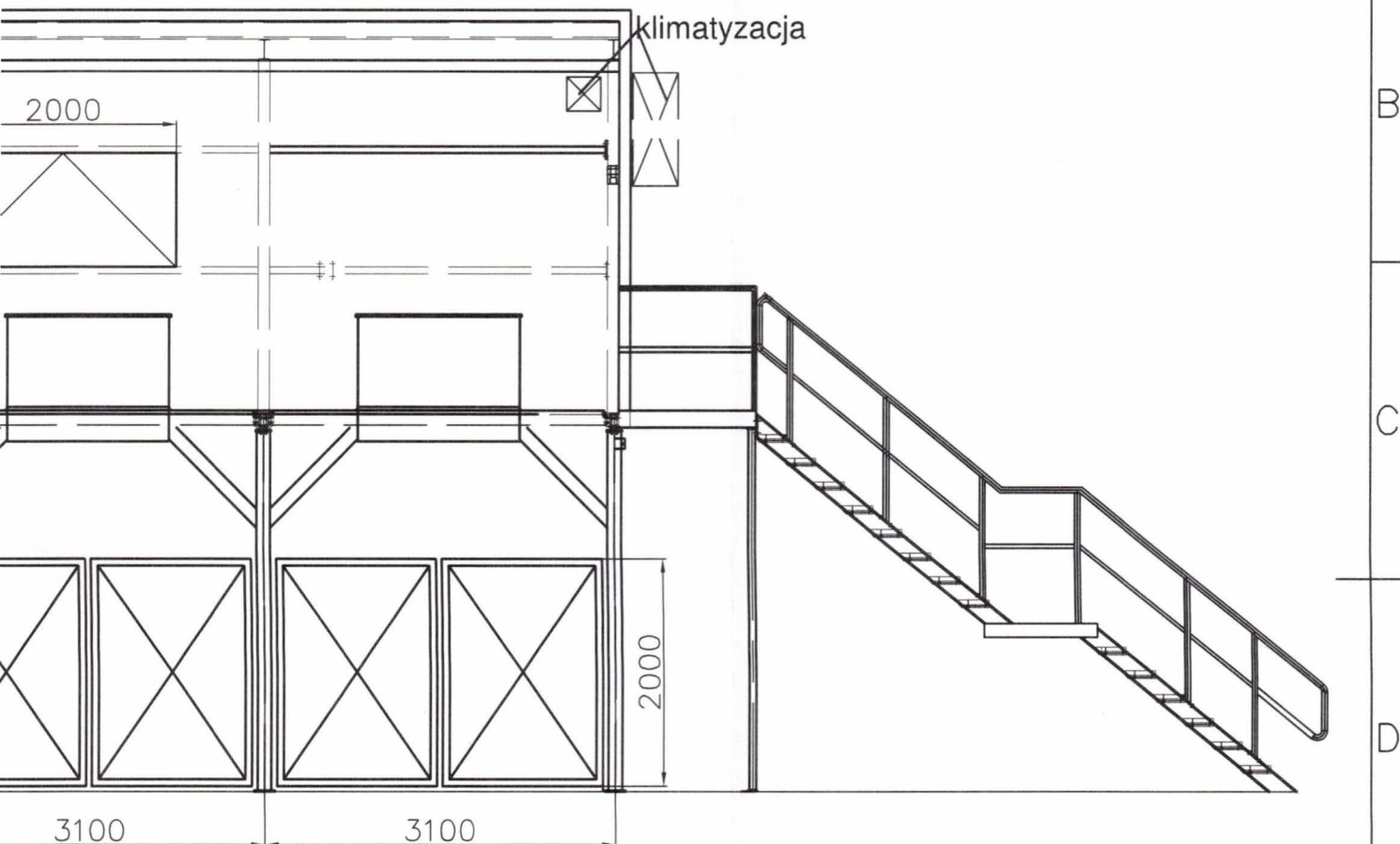
**Poznamka!**

Prezentovaný výkres je ilustračným výkresom, určeným na ilustráciu prezentovaného predmetu.  
Viditeľné rozmery sú orientačné, budú overené zákazníkom a opravené pri návrhu.

Poz.	Ilość	Tytuł/nazwa, materiál, wymiary itp.		Numer	
Projektował P. Dubiel	Sprawdził K. Czaja	Zatwierdził – data P. Ryczek	Nazwa pliku	Data 05/06/2023	Skala 1:100
Xarena			kabina sortownicza		
			01_s_06_2023/2	Edycja 0	Arkusz 1/1

Praca zgodna z przepisami o prawie autorskim i prawach pokrewnych PR č.

Sp z o. o.

7

6

7

8



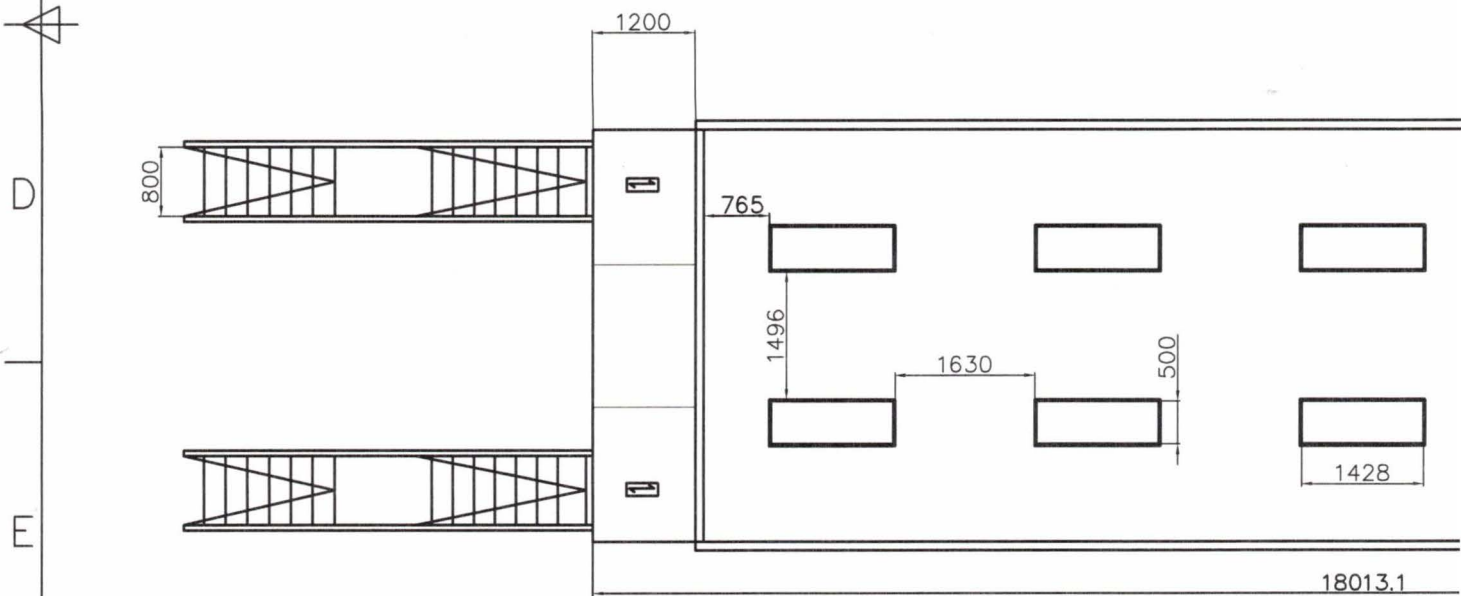
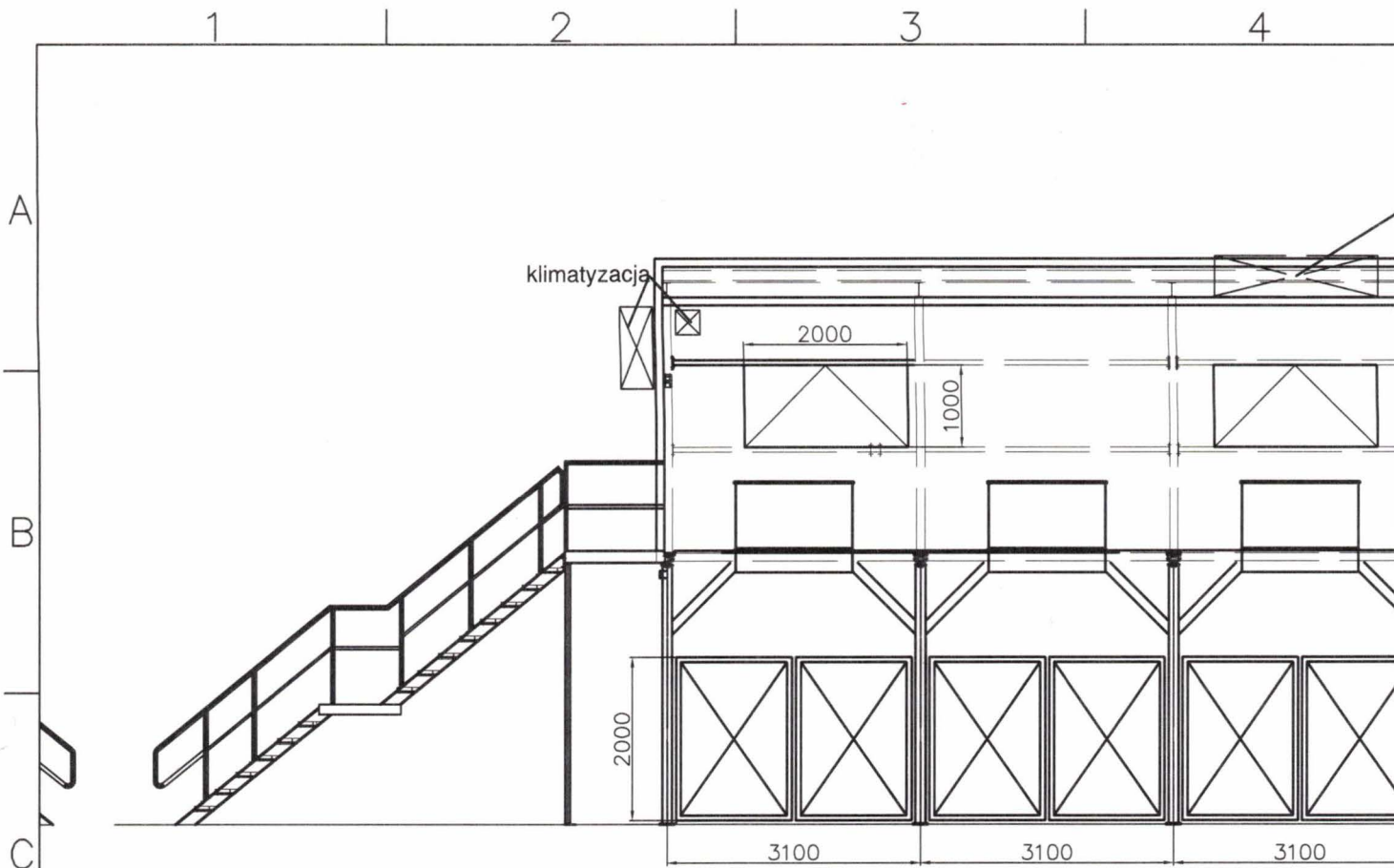

Bočné a strešné steny kabíny - sendvičový panel s jadrom z polystyrénu s hrúbkou 100 mm

Podlaha - protišmyková preglejka, hrúbka 30 mm

Dvere kridlove pod kabínou - oceľové pletivo

Bočné steny pod kabínou - oceľové pletivo

Všetky autorské práva vyhradené, s osobitným dôrazom na ustanovenia zákona 34/52, položka 234 v znení neskorších predpisov). Akékoľvek použitie, reprodukcia a distribúcia je možná s písomným súhlasom Xa

5

6

7

8

Wer. Uwagi

Data

Podpis

Spr.

Centrala wentylacyjna

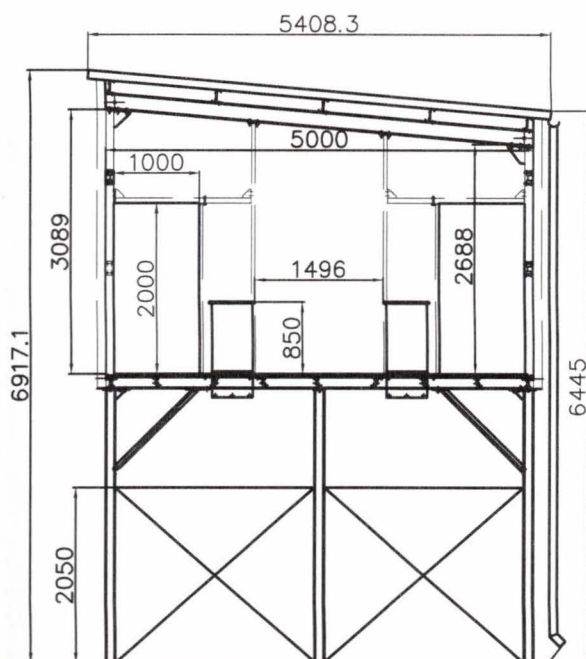
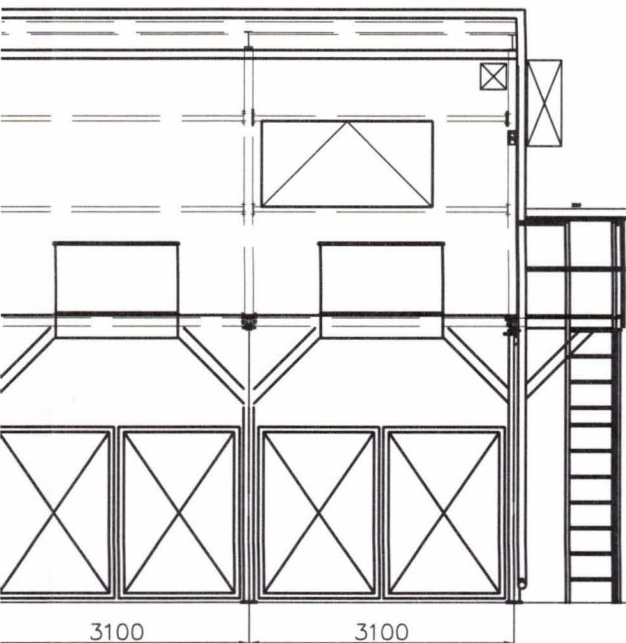
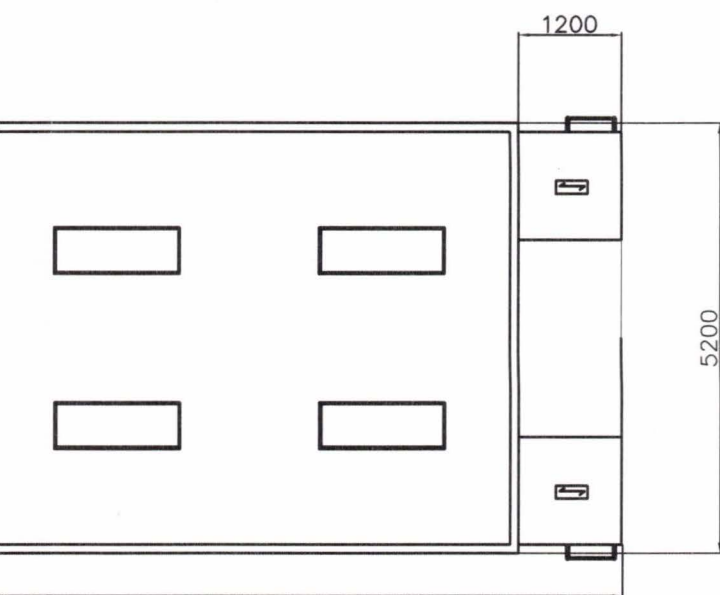
na určenie**Poznámka!**

Prezentovaný výkres je ilustračným výkresom, určeným na ilustráciu prezentovaného predmetu.  
Viditeľné rozmery sú orientačné, budú overené zákazníkom a opravené pri návrhu.

Poz.	Ilość	Tytuľ/nazwa, materiál, wymiary itp.			Numer	
Projektował P.Dubiel	Sprawdził K. Czaja	Zatwierdził – data P. Ryczek	Nazwa pliku	Data 05/06/2023	Skala 1:100	
Xarena			kabina sortownicza			
			01_s_06_2023	Edycja 0	Arkusz 1/1	

ka zákonov PR č.

Sp z o. o.

7

6

7

8





# Lobo

Zwoleń 26-06-2023r

**Producent:**

Zakład usługowo handlowy  
Lobo Grzegorz Paszkiewicz  
NIP. 8111033857  
26-700 Zwoleń  
ul. Dr Perzyny 130

## TECHNICKÉ ÚDAJE

### Typ: Samovyklápací kontajner TK 4000

**Popis:** Samovyklápací kontajner na separovaný odpad, prispôsobený pre vysokozdvížné vozíky vybavený dvoma vykladacími systémami - lámačom na prednej stene a pákou s ocelovým lankom. Má tiež dva bezpečnostné systémy - ochranu proti nekontrolovanému otvoreniu kontajnera a svorku, ktorá chráni kontajner pri vykladaní pred zošmyknutím z vidlíc vysokozdvížného vozíka.

**Technické dáta:**

**Rozmery koša:** Dĺžka - 1977mm  
Šírka - 2500 mm  
Výška - 1396 mm

**Rozmery základne:** Dĺžka - 1616 mm  
Šírka - 1050 mm  
Výška - 150 mm

**Hrúbka plechu koša:** - 3mm

**Základňa -** od 4 mm do 8 mm

**Kapacita:** 4m<sup>3</sup>

**Hmotnosť:** 450 kg

**Užitočné zaťaženie:** 2300 kg

**Antikorózna ochrana:** Základný náter

**Vrchný náter vo farbách z palety RAL**

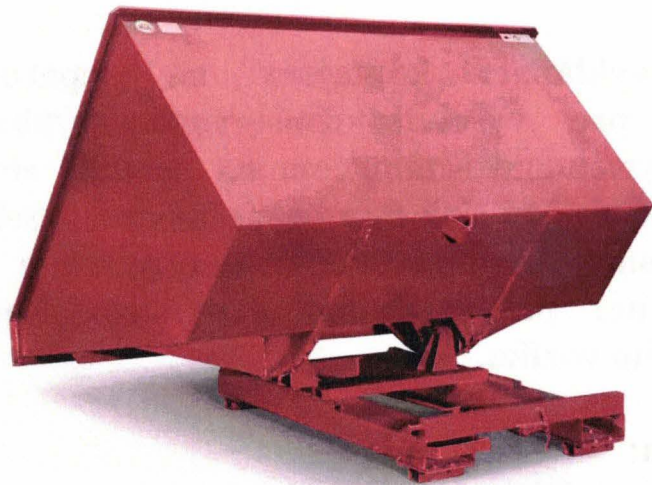
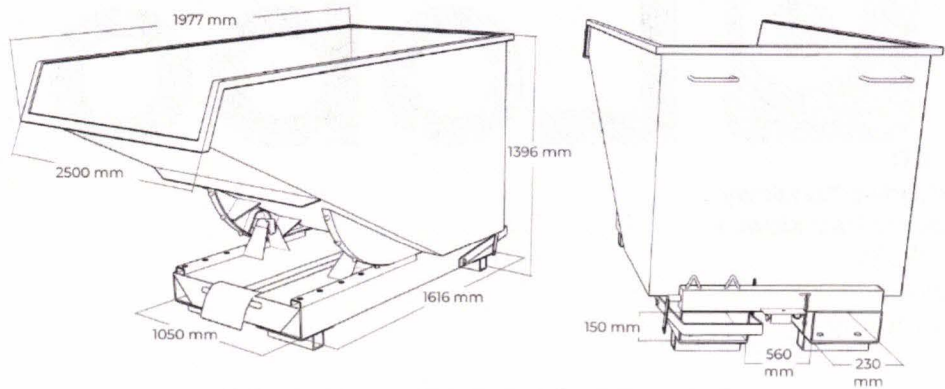





# Lobo

Zwoleń 26-06-2023r

**Producent:**

Zakład usługowo handlowy  
Lobo Grzegorz Paszkiewicz  
NIP. 8111033857  
26-700 Zwoleń  
ul. Dr Perzyny 130

## TECHNICKÉ ÚDAJE

### Typ: KP15 - OTVORENÝ

**Popis: Prispôsobené autám s hákovým nakladaním.**

**Technické dáta :**

**Výška háu: 1570 mm**

**Rozostup lyží (vonkajší rozmer): 1060 mm**

**Vnútorne rozmery:**      **Dĺžka - 6500mm**  
   **Šírka - 2300 mm**  
   **Výška - 1000 mm**

**Vonkajšie rozmery:**      **Dĺžka - 6900mm**  
   **Šírka - 2535 mm**  
   **Výška - 1310 mm**

**Hrúbka plechu:**              **Dno - 4mm**  
   **Bočné steny - 3 mm**

**Kapacita: 15m<sup>3</sup>**

**Hmotnosť: 2200 kg**

**Užitočné zaťaženie: 15000 kg**

**Zatváranie dverí: spoločné alebo každé dvere samostatne,  
centrálne zamykanie dverí**

**Antikorózna ochrana: Základný náter**

**Vrchný náter vo farbách z palety RAL**







# Lobo

Zwoleń 26-06-2023r

**Producent:**

Zakład usługowo handlowy  
Lobo Grzegorz Paszkiewicz  
NIP. 8111033857  
26-700 Zwoleń  
ul. Dr Perzyny 130

## TECHNICKÉ ÚDAJE

### Typ: KP36 – S PLACHTOU

**Popis: Kontajner prispôsobené autám s hákovým nakladaním.**

**Technické dáta**

**Výška háku: 1570 mm**

**Rozostup lyží (vonkajší rozmer): 1060 mm**

**Vnútorne rozmery:**   Dĺžka - 6500mm  
                                  Šírka - 2300 mm  
                                  Výška - 2400 mm

**Vonkajšie rozmery:**   Dĺžka - 6900mm  
                                  Šírka - 2535 mm  
                                  Výška - 2710 mm

**Hrúbka plechu: Dno - 4mm**

**Bočné steny - 3 mm**

**Kapacita: 36m<sup>3</sup>**

**Hmotnosť: 3200 kg**

**Užitočné zaťaženie: 15000 kg**

**Zatváranie dverí: spoločné alebo každé dvere samostatne, centrálné  
zamykanie dverí**

**Antikorózna ochrana: Základný náter**

**Vrchný náter vo farbách z palety RAL**



