

**Zmluva o dielo č. 5687/2023/I**  
uzatvorená podľa § 536 a nasl. Obchodného zákonníka  
v znení neskorších predpisov.

**Zmluvné strany**

**Objednávateľ:** STEFE Trnava, s.r.o.  
Sídlo: Františkánska 16, 917 32 Trnava  
Bankové spojenie: UniCredit Bank Slovakia a.s.  
Číslo účtu: SK12 1111 0000 0010 3410 7003  
IČO: 36 277 215  
DIČ: 2022097011  
IČ DPH: SK2022097011  
Zastúpený: JUDr. Ing. Eva Kolláriková, PhD., MBA - konateľka a generálna riaditeľka  
Ing. Ondrej Borguľa – konateľ  
Právna registrácia: Okresný súd Trnava, Oddiel: Sro, Vložka číslo: 17769/T

**Zhotoviteľ:** **Luboš Fabian - KP**  
Sídlo: Martina Gregora 1, 917 08 Trnava  
Bankové spojenie: UniCredit Bank Slovakia a.s.  
Číslo účtu: SK13 1111 0000 0067 1264 8005  
IČO: 40086755  
DIČ: 1044235863  
IČ DPH: SK1044235863  
Zastúpený: p. Fabian Luboš  
Právna registrácia: Okresný úrad Trnava, Číslo živnostenského registra: 207-15123

**Článok I.**  
**Predmet zmluvy**

- 1.1. Predmetom tejto zmluvy je " **Výmena časti okien veľkej telocvične objektu Mozartova 10 v Trnave**".
- 1.2. Zhotoviteľ sa zaväzuje zhotoviť pre objednávateľa dielo podľa vypracovaného výkazu výmer a výpisu okien a dverí v rozsahu a za podmienok dojednaných v tejto zmluve a riadne a včas zhotovené dielo odovzdať objednávateľovi. Pri použití tretích osôb k ukončeniu dohodnutého diela nesie zhotoviteľ plnú zodpovednosť, ako by plnenie uskutočňoval sám vrátane prípadných reklamácií.
- 1.3. Zhotoviteľ pri realizácii prác dodrží všeobecne záväzné predpisy, technické normy, dojednania tejto zmluvy, vyjadrenia orgánov štátnej správy a poverených organizácií a iných dotknutých osôb, bezpečnostné predpisy a nariadenia nielen v dotknutej časti areálu staveniska.
- 1.4. Objednávateľ sa zaväzuje, že dokončené práce prevezme, keď budú zrealizované bez závad a nedorobkov, zaplatí za jeho zhotovenie dohodnutú cenu a poskytne zhotoviteľovi dojednané spolupôsobenie.

**Článok II.**  
**Čas plnenia**

- 2.1. Zhotoviteľ protokolárne odovzdá riadne zhotovené dielo v termíne :
- Začiatok: **do 5 dní od písomnej výzvy objednávateľa**  
Ukončenie: **do 30 dní od začatia prác**

- 2.2 Zhotoviteľ je povinný bez omeškania písomne informovať objednávateľa o vzniku akejkoľvek skutočnosti, ktorá bráni alebo sťažuje realizáciu predmetu diela s dôsledkom omeškania plnenia dohodnutého termínu.
- 2.3 Omeškanie subdodávateľov zhotoviteľa pre realizáciu diela nezakladajú dôvod na zmenu termínu realizácie diela.

**Článok III.**  
**Cena**

- 3.1. Cena za zhotovenie diela v rozsahu podľa článku 1 bod 1.1. tejto zmluvy je stanovená dohodou zmluvných strán ako konečná pevná cena, je doložená kalkuláciou podľa výkazu výmer.

Cena za zhotovenie diela: **22 452,00 EUR** bez DPH  
DPH 20 %: 4 490,40 EUR  
Cena spolu s DPH: **26 942,40 EUR** s DPH  
Slovami: dvadsaťšesťtisícdeväťstoštyridsaťdva EUR, 40 centov

3.2. Práce, ktoré zhotoviteľ vykoná bez zadania alebo v dôsledku svojvoľného odchylenia od zmluvy nebudú zhotoviteľovi uhradené.

3.3. Cena diela je stanovená ako cena maximálna. Cena zohľadňuje akékoľvek navyše práce a prestoje, zvýšené náklady, či prenájom vybavenia, zariadení alebo pracovnej sily súvisiace s omeškaním dokončenia a odovzdania diela, ako aj súvisiace s nedostatočnou obhliadkou miesta vykonania diela, nedostatočnou kontrolou výkazu výmer zo strany zhotoviteľa, nedostatočným zameraním a vyhodnotením potrebných prác, najmä ak nie sú súčasťou výkazu výmer. Takéto navyše práce nie sú dôvodom na zvýšenie ceny diela. Súčasťou ceny podľa bodu 3.1. sú aj také práce a iné výkony a dodávky materiálov, súčastí a technológií alebo iné náklady, ktoré sú nevyhnutné na riadne dokončenie diela, hoci by tieto neboli súčasťou cenovej ponuky, ako aj práce vo výkaze výmer nezahrnuté, ak takéto práce mohol objednávateľ ako spotrebiteľ v súvislosti s plnením povinností objednávateľa podľa tejto zmluvy legitímne očakávať. V prípade rozporu medzi touto zmluvou a výkazom výmer má prednosť táto zmluva.

#### Článok IV. Platobné podmienky

Zmluvné strany sa dohodli na nasledovnom spôsobe platenia:

4.1. Cenu za zhotovenie diela zaplatí objednávateľ na základe faktúry, ktorú zhotoviteľ doručí objednávateľovi na e-mailovú adresu: [faktura@stefetnava.sk](mailto:faktura@stefetnava.sk), pričom musí spĺňať všetky náležitosti daňového dokladu. Na faktúre musí zhotoviteľ uvádzať aj názov zákazky. Faktúra a k nej prislúchajúca korešpondencia, ktorá sa u objednávateľa vyskytne bez udania názvu zákazky, nebude spracovaná a bude nezaznamenaná vrátená späť zhotoviteľovi. To platí aj v prípade, ak pri faktúre nebude priložený súpis vykonaných prác. Lehota pre splatnosť faktúry začína plynúť od doručenia riadnej faktúry so všetkými náležitosťami v zmysle tejto zmluvy a príslušných všeobecne záväzných právnych predpisov SR.

Splatnosť faktúry je do 30 dní.

4.2. Faktúra bude doručená objednávateľovi po podpísaní preberacieho protokolu.

4.3. Pri vyplatení faktúry bude zadržaná **3 %** záručná rezerva z ceny bez DPH – zádržné z ceny za zhotovenie diela na dobu **2 rokov** od protokolárneho odovzdania diela pre prípady, že zhotoviteľ nezačne s odstraňovaním väd diela do 48 hodín počas pracovných dní od prijatia písomnej reklamácie a vady neodstráni v čase, na ktorom sa zmluvné strany písomne dohodnú.

#### Článok V. Podmienky zhotovenia diela

5.1. Zhotoviteľ zabezpečí ohlásenie o začatí stavby na IBP.

5.2. Zhotoviteľ určí stavbyvedúceho, ktorý je zodpovedný za organizovanie, riadenie, vykonávanie a kontrolovanie výstavby diela.

5.3. Zhotoviteľ začne s prácami na diele do 5 dní od doručenia výzvy objednávateľa na prevzatie staveniska a začatie prác.

Objednávateľ písomne (e-mailom) alebo telefonicky vyzve zhotoviteľa na prevzatie staveniska a začatie prác. Zhotoviteľ sa zaväzuje, že s prácami na diele nezačne skôr, ako mu bude výzva na prevzatie staveniska a začatie prác objednávateľom doručená.

5.4. Zhotoviteľ zabezpečí energie na svoje náklady.

5.5. Objednávateľ a jeho poverený zástupca je oprávnený kontrolovať dielo na každom stupni jeho zhotovovania. Ak pri kontrole zistí, že zhotoviteľ porušuje svoje povinnosti, má právo žiadať, aby zhotoviteľ bezodkladne odstránil vady a nedorobky vzniknuté počas realizácie diela a ďalej ho zhotovoval riadne. V prípade, že zhotoviteľ v primeranej dobe neakceptuje tieto požiadavky objednávateľa, považuje sa to za podstatné porušenie zmluvy. Objednávateľ má pre tieto prípady právo zastaviť práce prípadne sankcionovať finančne zhotoviteľa za každé nerespektovanie.

5.6. Zhotoviteľ zabezpečuje plnenie ustanovení zákona č. 314/2001 o ochrane pred požiarimi a č. 124/2006 Z. z. o BOZP v platnom znení. Zhotoviteľ sa zaväzuje dodržiavať technické normy, všeobecné záväzné predpisy, predpisy z oblasti požiarnej ochrany a bezpečnosti zdravia pri práci, vyplývajúce zo zákona č. 127/2006 Z. z. v platnom znení a z Vládneho nariadenia č. 396/2006 Z. z. Zhotoviteľ v plnom rozsahu zodpovedá za bezpečnosť a ochranu zdravia osôb v priestore staveniska, ktorých vstup na stavenisko a pohyb v priestore staveniska je oprávnený. Zhotoviteľ zabezpečí pracovníkom ochranné pracovné pomôcky. Zhotoviteľ sa zaväzuje, že pri plnení zmluvných povinností zabezpečí poriadok a čistotu na stavenisku na svoje náklady, pričom bude denne odstraňovať všetky nečistoty a odpady, nebezpečné a kontaminované odpady nevyvímajúc.

Zhotoviteľ zabezpečí stavenisko v zmysle §43i stavebného zákona. Odborné práce musia byť vykonané len pracovníkmi zhotoviteľa alebo jeho dodávateľov majúcich príslušnú kvalifikáciu na vykonanie týchto prác. Zhotoviteľ zodpovedá za bezpečnosť a majetok svoj, svojich pracovníkov a partnerov počas doby realizácie diela a zabezpečí, aby sa na stavenisku nepohybovali nepovolané osoby.

5.7. Zhotoviteľ zabezpečí likvidáciu odpadov v zmysle platnej legislatívy, ak sa nedohodne inak. Takto zlikvidovaný odpad vydokladuje príslušnými dokladmi pri odovzdaní diela.

Zhotoviteľ sa zaväzuje dodržiavať environmentálne predpisy platné na území SR, najmä zákon č. 79/2015 Z.z. o odpadoch v znení neskorších predpisov, zákon č. 364/2004 Z.z. o vodách v znení neskorších predpisov, zákon 137/2010 Z.z. o ovzduší v znení neskorších predpisov a ich súvisiace vykonávacie predpisy. Zhotoviteľ sa zaväzuje dodržiavať zákon č. 355/2007 Z.z. o ochrane, podpore a rozvoji verejného zdravia (odstraňovanie azbestu, alebo materiálov obsahujúcich azbest zo stavieb).

#### Článok VI.

##### Odovzdanie a prevzatie diela

6.1. Povinnosť zhotoviť dielo riadne a včas splní zhotoviteľ odovzdaním diela v termíne, ako je to uvedené v článku II. bod 2.1. tejto zmluvy.

6.2. O odovzdaní a prevzatí diela zmluvné strany spíšu Preberací protokol o odovzdaní a prevzatí diela, ktorý podpíše zástupca zhotoviteľa a zástupca objednávateľa.

6.3. Dielo sa považuje za vykonané a odovzdané (dodané) riadne a včas bez väd podľa tejto zmluvy aj v prípade, ak objednávateľ bezdôvodne nepodpíše Preberací protokol o odovzdaní a prevzatí diela v lehote 3 dní odo dňa doručenia písomnej výzvy zhotoviteľa na podpísanie tohto protokolu, ak je dielo zhotovené bez závad a nedorobkov, môže sa dielo považovať za riadne dodané.

6.4. Po ukončení prác, avšak najneskôr do 2 kalendárnych dní po odovzdaní a prevzatí diela je zhotoviteľ povinný dotknuté priestory úplne vyčistiť, odstrániť zvyšný materiál, odpady a pod.

#### Článok VII.

##### Záručná doba a záruka

7.1. Zhotoviteľ zodpovedá za to, že predmet zmluvy je zhotovený podľa podmienok tejto zmluvy, platných STN, a že počas záručnej doby bude mať vlastnosti, dohodnuté v tejto zmluve.

Zmluvné strany sa dohodli na nasledovných záručných dobách:

- **záručná doba na montážne práce a dodávky ( materiál, práca ) – 5 rokov.**

7.2. Zhotoviteľ zodpovedá za vady, ktoré má dielo počas výstavby a počas záručnej doby, ktorá začína plynúť dňom podpísania preberacieho protokolu a trvá 60 mesiacov.

7.3. Zhotoviteľ sa zaväzuje začať s odstraňovaním prípadných reklamácií diela do 48 hodín počas pracovných dní od prijatia písomnej reklamácie od objednávateľa a dôvody reklamácií odstrániť do termínu, na ktorom sa dohodnú zmluvné strany písomne. Dni potrebné na odstránenie reklamácií nie sú zo strany objednávateľa dôvodom na penalizáciu. Zhotoviteľ nemôže opodstatnenú reklamáciu vybaviť ako neopodstatnenú.

Vady a nedorobky reklamované počas zhotovovania diela – ich odstránenie nie je dôvod na zmenu termínu.

#### Článok VIII.

##### Penále a zmluvné pokuty

8.1. Ak zhotoviteľ nespĺní svoj záväzok dodať dielo v dohodnutom termíne, zaplatí objednávateľovi zmluvnú pokutu vo výške 0,05 % z celkovej ceny diela za každý deň omeškania.

8.2. Ak zhotoviteľ nezačne odstraňovať reklamácie do 48 hodín od ich písomného nahlásenia môže objednávateľ zhotoviteľovi fakturovať zmluvnú pokutu vo výške 30 Eur za každý deň omeškania so začatím odstraňovania reklamácií.

8.3. Pri meškaní objednávateľa s úhradou faktúry objednávateľ zaplatí zhotoviteľovi zmluvnú pokutu vo výške 0,05 % z celkovej sumy faktúry každý deň omeškania.

8.4. Ak zhotoviteľ poruší niektoré ustanovenia tejto zmluvy a v príčinnej súvislosti s týmto porušením bude objednávateľovi uložená akákoľvek sankcia zo strany súdov, orgánov verejnej správy, resp. dozorných a kontrolných orgánov alebo iných inštitúcií, zhotoviteľ sa zaväzuje nahradiť objednávateľovi všetky finančné náklady, ktoré mu vzniknú v dôsledku uloženia akýchkoľvek sankcií zo strany vyššie uvedených orgánov.

#### Článok IX.

##### Odstúpenie od zmluvy

9.1. Objávateľ má právo od tejto zmluvy odstúpiť ak dodávateľ poruší ustanovenia tejto zmluvy zakotvené v bode V. článku 5.3. tejto zmluvy.

9.2. Odstúpením od zmluvy zanikajú všetky práva a povinnosti zmluvných strán zo zmluvy, okrem nárokov na

náhradu spôsobenej škody a nárokov na zmluvné, resp. zákonné sankcie. Po zániku zmluvy si zmluvné strany vysporiadajú vzťahy dohodou.

### Článok X. Osobitné dojednania

10.1. Nebezpečenstvo škody a úrazov na jednotlivých častiach diela, na stavenisku ako aj na veciach a materiáloch potrebných na zhotovenie diela znáša zhotoviteľ až do času protokolárneho prevzatia a odovzdania diela objednávateľom.

10.2. Zhotoviteľ sa zaväzuje všetky obdržané informácie, údaje a podklady okrem tých, ktoré slúžia pre účely zmluvy použiť a inak udržiavať v tajnosti a nesprístupňovať ich tretím osobám. Zhotoviteľ sa zaväzuje svojim zamestnancom, ako tretím osobám, ktoré spolupracujú pri vykonávaní objednávky uložiť povinnosť udržiavať informácie v tajnosti. Tento záväzok platí naďalej aj po ukončení zmluvy. Po ukončení zmluvy budú všetky zmluvné podklady na požiadanie objednávateľa vrátené.

10.3. Pri porušení záväzku mlčanlivosti je zhotoviteľ povinný objednávateľa odškodniť.

10.4. Zhotoviteľ podpisom zmluvy o dielo prehlasuje, že má uzatvorenú poisťnú zmluvu o zodpovednosti za škody na majetku objednávateľa pri realizácii diela a v plnom rozsahu zodpovedá za škodu na majetku objednávateľa pri realizácii predmetu diela a to aj v prípade, ak si na časť diela objedná zhotoviteľ subdodávateľa. Zodpovednosť za škody a úrazy trvá až do dňa podpísania odovzdávajúceho a preberajúceho protokolu.

10.5. Zhotoviteľ je povinný predložiť Certifikát vlastností výrobku (vyhlásenie o parametroch) – okien, a potvrdenie o použití bezpečnostného skla na výplňové konštrukcie najneskôr pri odovzdaní diela.

10.6. Zhotoviteľ je povinný upozorniť dodávateľa minimálne vopred 1 týždeň pred termínom montáže otvorových výplní – okien.

10.7. Zhotoviteľ vykoná dielo podľa oceneného výkazu výmer, schémy skladby okien (príloha č.1), ktorý je súčasťou tejto zmluvy a v zmysle súťažných podkladov v rámci výberu dodávateľa stavebných prác.

10.8. Zástupcom zhotoviteľa počas plnenia zmluvne dohodnutých prác bude :

10.9. Zástupcom objednávateľa počas plnenia zmluvne dohodnutých prác bude : Marek Krištofik 0907 757 493.

### Článok XI. Záverčné ustanovenia

11.1. Táto zmluva sa spravuje ustanoveniami §536 a nasl., ako aj ustanoveniami Obchodného zákonníka, Občianskeho zákonníka.

11.2. Zmluva je vypracovaná v dvoch rovnopisoch rovnakej právnej sily, z ktorých objednávateľ dostane jeden exemplár a zhotoviteľ jeden exemplár.

11.3. Zmluvné strany vyhlasujú, že si túto zmluvu pred jej podpisom prečítali, jej obsahu porozumeli, že táto zmluva bola uzavretá dobrovoľne na základe slobodnej vôle, na znak čoho ju vlastnoručne podpisujú.

11.4. Táto zmluva nadobúda platnosť dňom podpisu a účinnosť v deň zverejnenia v Centrálnom registri zmlúv. Zmluva zverejnená dňa .....1.0.-07.-2023.

V Trnave, dňa: 8.7.2023

Objednávateľ:

za STEFE Trnava s.r.o.

JUDr. Ing. Eva Kolláriková, PhD., MBA  
konateľka a generálna riaditeľka

Ing. Ondrej Borguľa, konateľ

Zhotoviteľ:

Luboš Fabian  
za Luboš Fabian s.r.o.  
8 TRNAVA  
1044235663  
0011 331 426

Luboš Fabian



Luboš Fabian

Suchovská 5

917 01 Trnava

Tel.:0911/391 426

Kancelária – 0902/469 252

[www.eurokepro.sk](http://www.eurokepro.sk)

[info@eurokepro.sk](mailto:info@eurokepro.sk)

STEFE s.r.o.

Veľká telocvičňa

Špecifikácia okien:

- 5-komorový profil ALUPLAST
- stavebná hĺbka profilu 70mm
- kovanie GU
- izolačné dvojsklo
- poistka proti zveseniu krídel
- mikroventilácia u otváravo-sklopných krídel
- blokovanie chybnéj polohy kľučky
- podstavný profil
- pozinkovaná oceľová výstuž
- farba: biela
- tesnenie šedé

Termín dodania cca 4-6 týždňov od zamerania

Cenová ponuka platí 1 týždeň

V Trnave 16.5.2023

L.p.		ks		Cena jedn. netto€	Cena celk. netto€
------	--	----	--	-------------------	-------------------

1 1 8 ks

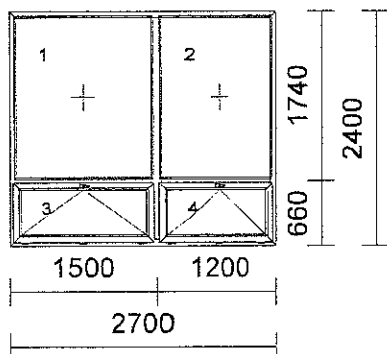

2700 x 2400  
 Technologia: ETRUM  
 Farba : biela  
 Tesnenie : šedé  
 Rám : 140X06

Sklo : Nr  
 1.1 4/16/4 Ug= 1.0  
 2.1 4/16/4 Ug= 1.0  
 3.1 4/16/4 Ug= 1.0  
 4.1 4/16/4 Ug= 1.0

Rám : Nr  
 1.1 NORMAL  
 2.1 NORMAL  
 3.1 NORMAL  
 4.1 NORMAL

Rozmer skla (mm):		váha (kg):
1.11413 mm	1663 mm	46.996
2.11113 mm	1663 mm	37.018
3.11315 mm	485 mm	12.755
4.11015 mm	485 mm	9.845

Lišta: Round-line  
 Uw=1.2  
 váha: 175.86 kg

	Cena okien:	859.15	6873.20
19,200 m	Široký stĺpik biely	19.00	364.80
21,600 m	Lišta pod prahom s tesnením	0.00	0.00
19,200 m	Doplatok za dodatkovú oceľ v stĺpiku	14.36	275.68
16 ks	Kľučka okenná biela	0.00	0.00
16 ks	Krytka pántu biela	0.00	0.00

**Celková cena pozícií: 8 ks x 939.21 € = 7513.68 €**

2 2 7 ks

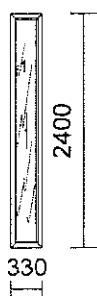

330 x 2400  
 Technologia: ETRUM  
 Farba : biela  
 Tesnenie : šedé  
 Rám : 140X06

L.p.	ks		Cena jedn. netto€	Cena celk. netto€
		sklo: Nr		
		1.1 PVC panel		
		Rám: Nr		
		1.1NORMAL		
		Rozmer skla (mm):	váha (kg):	
		1.1230 mm 2300 mm	0.495	
		Lišta: Round-line		
		Uw=1.2		
		váha: 13.87 kg		
		Cena okien:	133.89	937.26
3,71 m <sup>2</sup>		PANEL PVC BIELY	4.37	16.24
2,310 m		Lišta pod prahom s tesnením	0.00	0.00
		<b>Celková cena pozícií:</b>	<b>7 ks x 136.21 € =</b>	<b>953.50 €</b>

3 3 3 ks

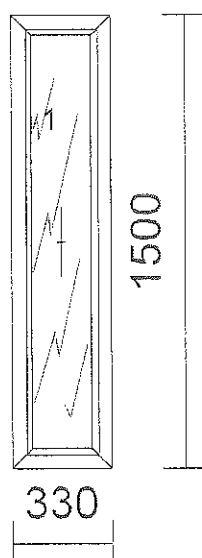

3 ks  
0,990 m

330 x 1500  
Technologia: ETRUM  
Farba : biela  
Tesnenie : šedé  
Rám : 140X06

Sklo : Nr  
1.1 PVC panel  
Rám : Nr  
1.1NORMAL  
Rozmer skla (mm):  
1.1230 mm 1400 mm váha (kg):  
0.301

Lišta: Round-line  
Uw=1.2  
Váha : 8.68 kg

Cena okien:	76.71	230.13
PANEL PVC BIELY	2.19	6.57
Lišta pod prahom s tesnením	0.00	0.00
<b>Celková cena pozícií:</b>	<b>3 ks x 78.90 € =</b>	<b>236.70 €</b>

4 4 4 ks

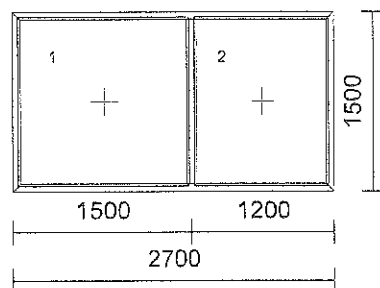

2700 x 1500  
Technologia: ETRUM  
Farba : biela  
Tesnenie : šedé  
Rám : 140X06

Sklo : Nr  
1.1 4/16/4 Ug= 1.0  
2.1 4/16/4 Ug= 1.0  
Rám : Nr  
1.1NORMAL  
2.1NORMAL

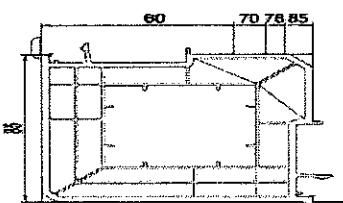
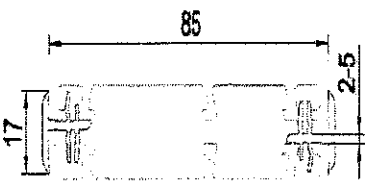
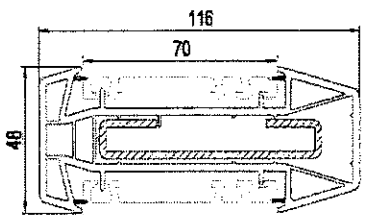
L.p.		ks			Cena jedn. netto€	Cena celk. netto€
			rozmer skla (mm):			váha (kg):
			1.1	1423 mm	1400 mm	39.844
			2.1	1123 mm	1400 mm	31.444
			Lišta:	Round-line		
			Uw=1.2			
			váha:	95.75 kg		
	10,800 m		Cena okien:		369.78	1479.12
			Lišta pod prahom s tesnením		0.00	0.00
			<b>Celková cena pozícií:</b>	<b>4 ks</b>	<b>369.78 € =</b>	<b>1479.12 €</b>
5	5	3 ks	Farba	biela		
						
	1,500 m		Cena okien:		32.36	97.08
			160248 spojovací profil 90° biely			
			<b>Celková cena pozícií:</b>	<b>3 ks</b>	<b>32.36 € =</b>	<b>97.08 €</b>
6	6	8 ks	Farba	: biela		
						
	1,500 m		Cena okien:		5.40	43.20
	1,500 m		120224 spojovací profil H biely			
			120224 spojovací profil H biely			
			<b>Celková cena pozícií:</b>	<b>8 ks</b>	<b>5.40 € =</b>	<b>43.20 €</b>
7	7	15 ks	Farba	: biela		
						
	2,400 m		Cena okien:		172.30	2584.50
			140218 spojovací profil biely			
			<b>Celková cena pozícií:</b>	<b>15 ks</b>	<b>172.30 € =</b>	<b>2584.50 €</b>
<b>Suma pozícií</b>						<b>12907.78 €</b>
<b>Montáž, demontáž, murárske vysprávky, odvoz odpadu, lešenie:</b>						<b>7732.00 €</b>
<b>Parapetné dosky AL šírky 240mm:</b>						<b>1290.00 €</b>
<b>Suma bez DPH:</b>						<b>21929.78 €</b>
<b>DPH:</b>						<b>20,00 % 4385.95 €</b>
<b>Suma s DPH</b>						<b>26315.73 €</b>



Cena okien po zľave: 20.352,00€ bez DPH vrátane  
parapetov a prác

+ pákové mechanizmy: 2.100,00€ bez DPH

Cena spolu

Bez DPH: 22.452,00€

S DPH: 26.942,00€

