

Zmluva

uzatvorená podľa § 536 a nasl. zák. č. 513/1991 Zb. Obchodného zákonníka v znení neskorších predpisov (ďalej len „Obchodný zákonník“) a zák. č. 343/2015 Z. z. o verejnom obstarávaní a o zmene a doplnení niektorých zákonov v znení neskorších predpisov (ďalej len „ZVO“)

Článok 1. Zmluvné strany

Objednávateľ:

Názov organizácie: Obec Radnovce
Sídlo organizácie: Radnovce 81
980 42 Radnovce
Slovenská republika
IČO: 00318981
DIČ: 2021244995
Banka: Prima banka Slovensko, a.s.
Číslo účtu: SK7956000000002128378001
Zastúpenie: Aladár Bari

Tel.: 047/559 21 98
e-mail: obec.radnovce@centrum.sk

(ďalej len „objednávateľ“)

a

Zhotoviteľ:

Názov: Expresstav spol. s r. o.
Sídlo: Sobôtka 34, 979 01 Rimavská Sobota
Zastúpený: Mgr. Igor Paľovský
IČO: 36745871
DIČ: 2022331289
IČ DPH: SK2022331289
Bankové spojenie: Československá obchodná banka, a. s.
Číslo účtu: SK55 7500 0000 0040 1143 1146
Tel.: 0911 802 401
Fax: -

E-mail zodpovednej kontaktnej osoby: ipalovsky@expresstav.sk

E-mail zástupcu zodpovednej kontaktnej osoby: -

Zapísaný v Obchodnom registri Okresného súdu Banská Bystrica, oddiel: Sro, vložka číslo: 12740/S

(ďalej len „zhotoviteľ“)

Preambula

1. Východiskovým podkladom na uzatvorenie tejto zmluvy na zabezpečenie stavebnej práce – 1.časti predmetu zákazky - **Výstavba materskej školy** (ďalej „zmluva“) je ponuka úspešného uchádzača, predložená verejnému obstarávateľovi vo verejnom obstarávaní podľa podmienok a opisu predmetu zákazky a požiadaviek na 1.časť predmetu zákazky, uvedených v súťažných podkladoch na predmet podlimitnej zákazky „**VÝSTAVBA MATERSKEJ ŠKOLY A DETSKÉ IHRISKO_2022**“ zadávanej postupom podľa § 112 a nasl. zák. č. 343/2015 Z. z. o verejnom obstarávaní a o zmene a doplnení niektorých zákonov v znení neskorších predpisov (ďalej len „zákon o verejnom obstarávaní“ alebo „ZVO“); výzva na predkladanie ponúk bola zverejnená vo Vestníku verejného obstarávania č. 58/2022 dňa 28. 2. 2022, zn.: 15224 - WYP. Predmet zmluvy sa realizuje vďaka podpore z Európskeho fondu regionálneho rozvoja v rámci operačného programu Ľudské zdroje na základe Zmluvy č. ZM_SEP-IMRK2-2019-002572 o poskytnutí nenávratného finančného príspevku objednávateľovi vrátane všeobecných zmluvných podmienok (ďalej „Zmluva o NFP“ a „VZP Zmluvy o NFP“), uzavretej objednávateľom ako prijímateľom nenávratného finančného príspevku za účelom financovania

predmetu zákazky/ predmetu tejto zmluvy, ktorá je uvedená v Prílohe č. 8 tejto zmluvy.

2. Zhotoviteľ sa zaväzuje strpieť výkon kontroly/auditú súvisiaceho s uskutočnením predmetu tejto zmluvy, kedykoľvek počas platnosti a účinnosti príslušnej Zmluvy o NFP, do uplynutia lehôt podľa článku 7 odsek 7.2 Zmluvy o NFP a VZP Zmluvy o NFP.
3. Zhotoviteľ sa zaväzuje strpieť výkon kontroly/auditú podľa predchádzajúceho bodu zo strany oprávnených osôb na výkon kontroly/auditú v zmysle príslušných právnych predpisov SR a EÚ, najmä zákona č. 528/2008 Z. z. o pomoci a podpore poskytovanej z fondov Európskej únie v znení neskorších predpisov a zákona č. 357/2015 Z. z. o finančnej kontrole a audite a o zmene a doplnení niektorých zákonov a príslušnej Zmluvy o nenávratnom finančnom príspevku a jej príloh vrátane Všeobecných zmluvných podmienok pre také zmluvy a poskytnúť týmto orgánom riadne a včas všetku potrebnú súčinnosť.
4. Objednávateľ v rámci zadávania tejto zákazky v nadväznosti záväzky, ktoré mu vyplývajú zo Zmluvy o NFP a VZP Zmluvy o NFP, uplatňuje sociálny aspekt a od zhotoviteľa stavebných prác vyžaduje, aby realizoval dočasné vyrovnávacie opatrenia¹. Splnenie tejto povinnosti znamená zamestnať podľa zákona č. 311/2001 Z. z. (Zákonník práce) počas celej doby realizácie stavebných prác minimálne dve osoby spĺňajúce kumulatívne nasledovné predpoklady:
 - 4.1 patria k marginalizovanej rómskej komunite, a zároveň
 - 4.2 sú nezamestnané, pričom uprednostnené budú dlhodobo nezamestnané osoby.Za týmto účelom objednávateľ poskytuje zhotoviteľovi potrebnú súčinnosť spočívajúcu v predložení zoznamu osôb, ktoré tieto predpoklady spĺňajú. Splnenie predpokladov uchádzačmi o zamestnanie sa preukáže čestným vyhlásením uchádzača o zamestnanie o tom, že patrí k marginalizovanej rómskej komunite a relevantným potvrdením príslušného úradu práce o zaradení uchádzača do evidencie uchádzačov o zamestnanie resp. do evidencie dlhodobo nezamestnaných, čo objednávateľovi predloží zhotoviteľ² ešte pred podpisom tejto zmluvy. Zhotoviteľ je oprávnený zamestnať aj iné osoby spĺňajúce vyššie uvedené kumulatívne predpoklady ako uvedené v zozname predloženom objednávateľom. Zhotoviteľ preukáže pred podpisom tejto zmluvy splnenie povinností zamestnať minimálne dve osoby spĺňajúce uvedené kumulatívne predpoklady predložením dokumentov preukazujúcich jej splnenie (napr. pracovná zmluva, dohoda o vykonaní práce a podobne, vrátane čestných prehlásení uchádzačov o zamestnanie a potvrdenia z príslušného úradu práce). **Súčasťou týchto dokladov bude predloženie súhlasov uchádzačov o zamestnanie so spracovaním osobných údajov.** Objednávateľ je povinný následne predložiť tieto dokumenty Poskytovateľovi NFP.
5. Zmluvná povinnosť týkajúca sa zabezpečenia zamestnania minimálne dvoch osôb, spĺňajúcich kumulatívne predpoklady uvedené v bode 4.1 a 4.2 vyššie bude považovaná za splnenú, ak dôjde k zamestnaniu týchto osôb počas doby realizácie stavebných prác. Porušenie tejto zmluvnej povinnosti zo strany zhotoviteľa zakladá právo objednávateľa na zmluvnú pokutu podľa čl. 9 bodu 9.6 tejto zmluvy.
6. Porušenie záväzkov a povinností zhotoviteľa podľa predchádzajúcich bodov 2., 3. a 4. je podstatným porušením tejto zmluvy, ktoré oprávňuje objednávateľa od zmluvy odstúpiť bez akýchkoľvek sankcií a v prípade, kedy ešte nedošlo k plneniu z tejto zmluvy a výsledky finančnej kontroly zo strany Poskytovateľa NFP neumožňujú financovanie výdavkov vzniknutých z obstarávania stavebných prác alebo iných postupov.

Článok 2. Predmet zmluvy

2.1 Predmetom zmluvy je zhotovenie diela – **Výstavba materskej školy** ako 1.časti predmetu zákazky podľa súťažných podkladov, v Obci Radnovce podľa projektovej dokumentácie Ing.

¹ § 8a zákona č. 365/2004 Z. z. o rovnakom zaobchádzaní v niektorých oblastiach a o ochrane pred diskrimináciou a o zmene a doplnení niektorých zákonov (antidiskriminačný zákon)

² § 56 ods. 12 a nasl. zákona č. 343/2015 Z. z. o verejnom obstarávaní a o zmene a doplnení niektorých zákonov v znení neskorších predpisov

Peter Csank, Adresa : Povstania 1677/5, 979 01 Rimavská Sobota, IČO : 41306465..

- 2.2 Urbanistické, architektonické a stavebno-technické riešenie stavby spočíva v piatich stavebných objektoch:
SO-01 Vlastný objekt
SO-02 Vonkajší vodovod a požiarna nádrž
SO-03 Vonkajšia kanalizácia a žumpa
SO-04 NN prípojka
SO-05 Vonkajšie priestory.
- 2.3 Materská škola je projektovo riešená štyrmi triedami so sociálnym zázemím a kuchyňou s potrebným technickým zázemím. Realizáciou budovy materskej škôlky sa zabezpečia optimálne hygienické, klimatické a bezpečnostné podmienky pre výučbu detí predškolského veku. Stavebný objekt bude napojený na jestvujúcu miestnu komunikáciu. Miestne komunikácie sú pôvodné, vytvorené z asfaltobetónu.
- 2.4 Stavba nebude mať zásadne negatívne účinky a vplyvy, nebude produkovať škodlivé exhalácie, hluk, teplo, otrasy, vibrácie, prach, zápach, oslňovanie a zatieňovanie, nebude zhoršovať životné prostredie na stavbe a jeho okolí nad prípustnú mieru respektíve nad mieru povolenú vydaným rozhodnutím o umiestnení stavby resp. následne vydaným stavebným povolením.
Zemné práce - stavenisko nie je potrebné výškovo upravovať. Výkopové zemné práce budú prevedené v zemine tr.3.
Podzemná voda - Hladina podzemnej vody nebola zisťovaná.
Kanalizácia - splaškové vody budú z objektu vyvedené do novej plastovej žumpy, z kuchynskej časti cez lapač tukov. Dažďové vody budú vypúšťané voľne na terén.
Zásobovanie vodou - prívod vody do objektu bude riešený novou prípojkou z jestvujúcej obecnej studne. Príprava TV bude riešená pomocou zásobníkového ohrievača vody.
Zdroj tepla - zdrojom tepla pre objekt je tepelné čerpadlo ktoré využíva obnoviteľný zdroj energie. Pre zabezpečenie ústredného vykurovania je navrhnuté teplovodné podlahové vykurovanie.
Rozvod elektrickej energie - v objekte bude inštalovaná nová svetelná a zásuvková elektroinštalácia a bleskozvod. Napät'ová sústava 230/400 V.
Zájmové územie sa nachádza v intraviláne obce Radnovce, k.ú. Radnovce č.p. 3 a 469/1.
Stavenisko je rovinaté až mierne svahovité parcela č. 3 je evidovaná ako záhrady a parcela č.469/1 je evidovaná ako zastavané plochy a nádvoria.
- 2.5 V rámci materskej školy sa nenachádza žiadna výrobná technológia.
- 2.6 Stavebný objekt bude napojený na jestvujúcu miestnu komunikáciu. Miestne komunikácie sú pôvodné, vytvorené z asfaltobetónu.
- 2.7 Spôsob realizácie jednotlivých častí projektu je obsahom **projektovej dokumentácie, ktorá predstavuje opis predmetu zákazky a je neoddeliteľnou súčasťou týchto súťažných podkladov** - Projektová dokumentácia, ktorej spracovateľom je projektant: Ing. Peter Csank, Adresa : Povstania 1677/5, 979 01 Rimavská Sobota, IČO : 41306465, ktorá je Prílohou č. 7 tejto zmluvy.
- 2.8 Zhotoviteľ sa zaväzuje, že dielo uskutoční :
2.8.1 v celom rozsahu predmetu tejto zmluvy a za podmienok stanovených v tejto zmluve
2.8.2 v súlade s projektovou dokumentáciou, poskytnutou ako súčasť súťažných podkladov
2.8.3 v rozsahu podľa položkového rozpočtu stavby (výkazu výmer), ktorý je súčasťou projektovej dokumentácie podľa predchádzajúceho bodu a špecifikácií, ktoré sú jeho súčasťou.
- 2.9 Zhotoviteľ sa zaväzuje vyhotoviť dielo vo vlastnom mene a na vlastnú zodpovednosť.
- 2.10 Objednávateľ sa zaväzuje dielo prevziať a zaplatiť zhotoviteľovi za neho dohodnutú cenu pokiaľ osobitné predpisy neurčujú inak (napr. § 15 zák. č. 315/2016 Z. z.)

- 2.11 Odovzdanie a prebratie predmetu zmluvy podľa tohto článku zmluvy bude realizované na základe dodacieho listu/dodacích listov, preberacieho protokolu/preberacích protokolov, kde budú uvedené základné údaje o zhotovení diela, ktoré musia byť podpísané oboma zmluvnými stranami. Spolu s dodacími listami a preberacím protokolom zhotoviteľ pri odovzdaní a preberaní predmetu zmluvy, po jeho úplnom ukončení, odovzdá, v súlade s ustanovením § 12 zákona č. 254/1998 Z. z. o verejných prácach v platnom znení **plán užívania predmetu zmluvy** ako verejnej práce, ktorý bude spracovaný za účelom toho, aby počas užívania predmetu zmluvy nedošlo k ohrozeniu osôb, majetku alebo jeho poškodeniu, prípadne k predčasnému opotrebovaniu; plán užívania bude obsahovať pravidlá užívania, technických prehliadok, údržby a opráv.
- 2.12 **Všeobecné technické požiadavky na realizáciu predmetu zmluvy:** všetky materiály, vybavenie, stroje a zariadenia zabudované a použité v stavbe budú v súlade s § 47 Stavebného zákona, budú mať atest o štátnych skúškach resp. iné predpísané certifikáty. Použité materiály obvodových, strešných a podlahových konštrukcií, vrátane výplní vonkajších otvorov zaručujú splnenie tepelnotechnickej normy. Statické, konštrukčné a technické riešenie stavby a jej technologické vybavenie spĺňa požiadavky § 48 až 53 Stavebného zákona.
- 2.13 Predmet zmluvy sa realizuje plne v súlade s platnými všeobecne záväznými právnymi predpismi v oblasti ochrany životného prostredia, realizácia stavebných prác nemá negatívny vplyv na životné prostredie.
- 2.14 Predmet zmluvy sa realizuje plne v súlade s platnými všeobecne záväznými právnymi predpismi v oblasti bezpečnosti a ochrany zdravia pri práci.
- 2.15 Súčasťou predmetu zmluvy sú špeciálne stavebné práce (§ 43g z. č. 50/1976 Zb. v z.n.p.) - úpravy vonkajších povrchov obvodového plášťa budovy s kontaktným tepelnoizolačným systémom – ETICS (External Thermal Isulation Composite Systems). Zhotoviteľ zabezpečí realizáciu špeciálnych stavebných prác v súlade s požiadavkami na udelenie licencie alebo osvedčenia alebo iným rovnocenným postupom, ktorý vyhovuje požiadavkám na udelenie licencie/osvedčenia, na tepelnoizolačné práce ETICS, vydanú/vydané/preukázanú príslušným akreditovaným orgánom členského štátu [*úspešný uchádzač v rámci poskytnutia súčinnosti podľa § 56 ZVO doplní v návrhu zmluvy názov licencie/osvedčenia, dátum platnosti a akreditovaný orgán, ktorý je oprávnený doklad udeliť alebo predloží dôkaz o tom, že ním navrhnutý rovnocenný postup vyhovuje požiadavkám na udelenie licencie/osvedčenia (§ 42 ods. 10 ZVO)*]. Osvedčenú kópiu príslušného odkladu predloží úspešný uchádzač a bude prílohou k zmluve. Osvedčená kópia licencie/osvedčenia/dokladu je prílohou č. 4 k tejto zmluve.
- 2.16 Súčasťou predmetu zmluvy sú špeciálne stavebné práce (§ 43g z.č. 50/1976 Zb. v z.n.p.) - zabudovanie otvorových konštrukcií do stavby. Zhotoviteľ zabezpečí realizáciu špeciálnych stavebných prác v súlade s požiadavkami na udelenie licencie alebo osvedčenia alebo iným rovnocenným postupom, ktorý vyhovuje požiadavkám na udelenie licencie/osvedčenia, na zabudovanie vonkajších otvorových konštrukcií do stavby, vydanú/vydané/preukázanú príslušným akreditovaným orgánom členského štátu [*úspešný uchádzač v rámci poskytnutia súčinnosti podľa § 56 ZVO doplní v návrhu zmluvy názov licencie/osvedčenia, dátum platnosti a akreditovaný orgán, ktorý je oprávnený doklad udeliť alebo predloží dôkaz o tom, že ním navrhnutý rovnocenný postup vyhovuje požiadavkám na udelenie licencie/osvedčenia (§ 42 ods. 10 ZVO)*]. Osvedčenú kópiu príslušného odkladu predloží úspešný uchádzač a bude prílohou k zmluve. Osvedčená kópia licencie/osvedčenia/dokladu je prílohou č. 5 k tejto zmluve.
- 2.17 Zhotoviteľ je povinný zhotoviť dielo v súlade s ustanoveniami tejto zmluvy, s projektovou dokumentáciou a odstrániť na diele akékoľvek vady. Súčasťou predmetu plnenia Zhotoviteľa sú okrem iného aj všetky prípravné práce a administratívne úkony potrebné k riadnemu a včasnému vykonaniu diela, výkopové práce, dodanie a preprava materiálu na vykonanie diela v zodpovedajúcej kvalite a zhodnotenie, resp. zneškodnenie všetkých odpadov v súvislosti s plnením predmetu zmluvy a v súlade s platnou právnou legislatívou na úseku odpadového hospodárstva.
- 2.18 Zhotoviteľ vyhlasuje, že je oprávnený a odborne spôsobilý splniť predmet tejto zmluvy za dodržania podmienok dohodnutých v tejto zmluve o dielo.

- 2.19 Zhotoviteľ vyhlasuje, že si súťažné podklady verejného obstarávania prečítal, ich obsahu porozumel a na základe projektovej dokumentácie, požiadaviek objednávateľa je schopný zrealizovať a riadne a včas zhotoviť dielo v súlade s podmienkami tejto zmluvy o dielo k spokojnosti objednávateľa.
- 2.20 Zhotoviteľ ďalej vyhlasuje, že berie na seba akúkoľvek zodpovednosť, vrátane povinnosti finančného odškodnenia objednávateľa v prípade, že dielo po ukončení nebude spĺňať požadované parametre.
- 2.21 Zhotoviteľ vyhlasuje, že činnosti, ktoré sú predmetom jeho plnenia podľa tejto zmluvy o dielo spadajú do predmetu jeho podnikania, pre vykonanie tohto diela je odborne spôsobilý a je oprávnený zhotoviť pre objednávateľa dielo v celom jeho rozsahu, v kvalite a lehotách stanovených touto zmluvou, a to prostredníctvom zamestnancov, ktorými disponuje v potrebnom počte a kvalifikačnej skladbe alebo prostredníctvom subdodávateľov vopred písomne odsúhlasených objednávateľom.
- 2.22 Pokiaľ preukazoval zhotoviteľ v rámci verejného obstarávania splnenie podmienok účasti technickej alebo odbornej spôsobilosti prostredníctvom tzv. „inej osoby“ podľa § 34 ods. 3 ZVO, tak **subdodávateľom je táto „iná osoba“**, ktorá sa podieľa na plnení predmetu tejto zmluvy v rozsahu svojho záväzku, ktorý jej vyplýva z písomnej zmluvy podľa § 34 ods. 3 ZVO, ktorá bola súčasťou ponuky zhotoviteľa ako uchádzača vo verejnom obstarávaní.
- 2.23 V zmysle predchádzajúceho bodu 2.22 sa na plnení tejto zmluvy bude podieľať:
- 2.23.1 na výkon činnosti podľa § 3 ods.1 a § 6 ods. 1 Nariadenia vlády č. 396/2006 Z. z.
- **zabudovanie vonkajších otvorových konštrukcií do stavby - PANORAMA SLOVAKIA, s. r. o.,** Kolonáda 4685, 984 01 Lučenec, IČO: 36045926, číslo osvedčenia: 22/110/LIO, zastúpená: Gabriel Jellmann, tel.: 0908 966 898, e-mail: aluplastrs@centrum.sk
- 2.23.2 na výkon činnosti stavbyvedúceho: Ing. Barnabáš Makši, číslo osvedčenia: 04960*10*, tel.: 0904 828 174, e-mail: maksibarna59@gmail.com
- 2.24 Zhotoviteľ vyhlasuje, že pred uzatvorením tejto zmluvy o dielo sa podrobne oboznámil s miestom realizácie diela a sú mu známe všetky vlastnosti miesta realizácie diela, ktoré ovplyvňujú alebo môžu ovplyvniť realizáciu diela, a to vrátane dopravných a komunikačných pomerov.

Článok 3

Miesto realizácie predmetu zmluvy

- 3.1 Miestom realizácie predmetu zmluvy: intravilán obce Radnovce, k.ú. Radnovce č.p. 3 a 469/1. Stavenisko je rovinaté až mierne svahovité parcela č. 3 je evidovaná ako záhrady a parcela č.469/1 je evidovaná ako zastavané plochy a nádvoria.
- 3.2 Časť plnenia predmetu zmluvy, ktoré si vyžadujú dopravu do miesta uskutočnenia stavebných prác alebo dodania, zabezpečuje dodávateľ na vlastné náklady tak, aby bola zabezpečená dostatočná ochrana pred poškodením a znehodnotením.
- 3.3 Zhotoviteľ berie na vedomie, že miesto realizácie sa nachádza v zastavanom území a jeho súčasťou sú aj verejné priestranstvá a miestne komunikácie, ktorých prejazdnosť a priechodnosť musí byť počas celej realizácie diela zachovaná. Zhotoviteľ sa zaväzuje realizovať dielo tak, aby v čo najmenšom rozsahu obmedzoval práva, resp. zasahoval do práv tretích osôb.

Článok 4.

Doba realizácie predmetu zmluvy

- 4.1 Zmluvné strany dohodli nasledovné termíny:

- 4.1.1 odovzdanie staveniska do 7 dní od účinnosti zmluvy,
 - 4.1.2 začatie diela: do 15 dní od odovzdania staveniska,
 - 4.1.3 ukončenie diela do 10 mesiacov od odovzdania staveniska
 - 4.1.4 uvoľnenie staveniska do 5 dní po protokolárnom odovzdaní a prevzatí diela
- 4.2 Zmluvné termíny uvedené v bode 4.1 sú termíny najneskoršie prípustné a neprekročiteľné s výnimkou:
- 4.2.1 vyššej moci, t.j. v prípade udalostí, ktoré nie sú závislé od vôle zmluvných strán a tieto ich nemôžu ovplyvniť (neočakávané prírodné a iné javy, prípadné kontroly príslušných orgánov a pod.),
 - 4.2.2 v prípade objednávateľom požadovaných zmien rozsahu diela, ktoré vyplynuli z nepredvídateľných okolností, len podľa pokynov objednávateľa; v prípade takejto zmeny rozsahu diela zmluvné strany budú riešiť túto skutočnosť vždy zmluvne, kde bude uvedená zmena rozsahu diela a z toho vyplývajúca prípadná zmena termínu ukončenia diela ak si to zmeny rozsahu diela vyžadujú, a to výlučne v súlade s príslušnými ustanovenia zákona o verejnom obstarávaní (najmä § 18 ods. 1 písm. b) a c) ZVO). V prípade ak nedôjde k takejto zmluvnej dohode, má sa za to, že k zmene termínu diela nedošlo.
 - 4.2.3 vydania príkazov, zákazov, obmedzení, vydaných orgánmi verejnej moci, ak neboli vydané v dôsledku konania alebo nekonania zhotoviteľa.
- 4.3 Zhotoviteľ je povinný vykonať jednotlivé časti diela uvedené v čl. 2 tejto zmluvy podľa vecného a časového harmonogramu, v ktorom bude uvedený presný rozvrh prác a dodávok a ktorý je Prílohou č. 2 tejto zmluvy a je jej neoddeliteľnou súčasťou.
- 4.4 Zhotoviteľ je povinný predložiť harmonogram podľa bodu 4.3., minimálne v týždennej periodicite s vyznačením čiastkových termínov/miľníkov plnenia predmetu zmluvy a realizácie diela so zohľadnením osobitných požiadaviek objednávateľa.
- 4.5 V prípade uplatnenia predĺženia lehoty dokončenia predmetu zmluvy alebo jeho časti podľa bodu 4.2. sa určia nové lehoty podľa dĺžky preukázaného zdržania.
- 4.6 Ukončením prác alebo ich častí sa rozumie ich riadne odovzdanie objednávateľovi protokolom o odovzdaní a prevzatí, v ktorom bude oboma zmluvnými stranami stanovené, že dielo alebo jeho časť je odovzdané bez takých závad a nedorobkov, ktoré by bránili jeho predčasnemu alebo trvalému užívaniu pokiaľ ich zavinil zhotoviteľ a ktorý musí byť podpísaný oboma zmluvnými stranami.
- 4.7 Ak zhotoviteľ mešká s dodaním predmetu zmluvy podľa ustanovení v tomto článku zmluvy, objednávateľ je oprávnený žiadať náhradu škody v zmysle § 373 a nasledujúcich Obchodného zákonníka, ktorá mu týmto vznikla.
- 4.8 V prípade zastavenia prác z dôvodov na strane objednávateľa budú vykonané práce odúčtované podľa stupňa rozpracovanosti a podľa skutočne zdokladovaných nákladov zo strany zhotoviteľa.

Článok 5. Zmluvná cena

- 5.1 Cena za predmet zmluvy je stanovená podľa § 3 zákona NR SR č. 18/1996 Z. z. o cenách v znení neskorších predpisov a Vyhlášky č. 87/1996 Z. z., ktorou sa vykonáva zákon o cenách v znení neskorších zmien a doplnkov (*prípadne podľa ekvivalentných príslušných právnych predpisov platných v krajine sídla zhotoviteľa - príslušný predpis špecifikuje uchádzač*) ako cena pevná (vrátane najmä DPH, cla, poistenia a iných poplatkov) platná počas celej doby realizácie Diela. V cene sú zahrnuté najmä avšak nielen výlučne aj náklady na zriadenie, prevádzku a údržbu Staveniska, odstránenie zariadenia Staveniska a všetky náklady súvisiace s realizáciou Diela, ako aj náklady na opravu a úpravu plôch a cestného telesa a odstránenie prípadných škôd. Cena za predmet zmluvy je nasledovná

- Celková cena v EUR bez DPH za kompletnú dodávku predmetu zmluvy: 701 529,27
- Sadzba DPH v % 20%

- Výška DPH v EUR za kompletnú dodávku predmetu zmluvy: 140 305,85
- Celková cena v EUR vrátane DPH za kompletnú dodávku predmetu zmluvy: 841 835,12
- Celková cena v EUR vrátane DPH za kompletnú dodávku slovom:
- osemstoštyridsaťjedentisíc osemstotridsaťpäť eur dvanásť centov

DPH bude účtovaná v aktuálnej sadzbe podľa príslušných právnych predpisov platných v čase fakturácie.

- 5.2 Cena Diela je stanovená na základe ponuky zhotoviteľa ako uchádzača vo verejnom obstarávaní, na podklade projektovej dokumentácie s tým, že všetky dočasné a súvisiace práce a zariadenia, dodávka médií a materiálov, stavebné mechanizmy a nástroje, dočasné stavebné materiály, palivá, lešenie a všetko ostatné nevyhnutné na správne vykonanie prác a riadne zhotovenie Diela, vrátane odstránenia škôd s tým súvisiacich musí byť dodané, nainštalované, správne a bezpečne prevádzkované Zhotoviteľom ako súčasť prác; náklady na ne, pokiaľ nie sú osobitne vymenované vo výkaze výmer (Príloha č. 1), sú zahrnuté v ocenených položkách. Jednotkové ceny sú považované za konečné a platné počas celej doby realizácie Diela. Jednotkové ceny sú pevné a má sa za to, že pokrývajú všetky aj súvisiace náklady a výdavky za uvedenú položku, i keď to nie je v opise položky podrobne vyšpecifikované.
- 5.3 Zhotoviteľ vyhlasuje, že si preveril správnosť výpočtu ním predloženého oceneného výkazu výmer uvedeného v Prílohe č. 1 tejto zmluvy (ďalej len „ocenený výkaz výmer“) na základe projektovej dokumentácie pre Stavebné povolenie. Zhotoviteľ vyhlasuje, že ocenený výkaz výmer obsahuje všetky činnosti potrebné na zhotovenie Diela obsiahnuté v projektovej dokumentácii, ktorá je súčasťou súťažných podkladov a súťažných podmienok. Má sa za to, že zistené prípadné kladné alebo záporné odchýlky oceneného výkazu výmer od projektovej dokumentácie pre stavebné povolenie sú zahrnuté v ocenenom výkaze výmer. V prípade, že odchýlky vo výkaze výmer zistí Zhotoviteľ až počas realizácie Diela, je Zhotoviteľ povinný ich vykonať na svoje náklady.
- 5.4 Položky stavebných prác a dodávok potrebné k riadnemu a včasnému zhotoveniu Diela, alebo s ním súvisiace, ktoré nie sú uvedené v ocenenom výkaze výmer sa považujú za stavebné práce a dodávky zahrnuté v cenách položiek uvedených v ocenenom výkaze výmer.
- 5.5 Zhotoviteľ vyhlasuje, že v cene sú zahrnuté všetky náklady zhotoviteľa potrebné na riadne a včasné zhotovenie predmetu zmluvy o dielo, tak aby predmet zmluvy o dielo bol bez väd a splňal podmienky v nej dohodnuté a stanovené všeobecne záväznými právnymi predpismi, všeobecne záväznými nariadeniami Obce Radnovce, resp. stanovené v rozhodnutiach príslušných orgánov.
- 5.6 Celková cena za predmet zmluvy podľa čl. 5.1. tejto zmluvy je stanovená ako súčet cien všetkých položiek v mene Euro, uvedených vo Výkaze položiek (v ocenenom výkaze výmer), podľa štruktúry výkazu výmer. Vo Výkaze položiek – výkaze výmer budú ocenené všetky položky výkazu výmer (t.j. všetky špecifikácie výrobkov, materiálov, prác, plnení a zariadení, ktoré podľa tejto zmluvy objednávateľ požaduje), ceny vo Výkaze výmer zohľadňujú celý rozsah plnení podľa tejto zmluvy.
- 5.7 Cena predstavuje dohodnutú cenu všetkých plnení a záväzkov zhotoviteľa podľa tejto zmluvy vrátane záväzkov vyplývajúcich zo zhotoviteľom poskytnutej záruky za kvalitu. V cene diela sú zahrnuté všetky náklady zhotoviteľa potrebné k dodaniu predmetu tejto zmluvy.
- 5.8 K zmene ceny za dielo nemôže dôjsť z dôvodov na strane zhotoviteľa počas platnosti tejto zmluvy. Cenu predmetu zmluvy je prípustné upraviť počas platnosti zmluvy len formou písomného dodatku k zmluve, a to len v prípade preukázateľných zmien právnych predpisov (napr. daňové zákony, colné zákony, vyhlášky, iné administratívne opatrenia štátu), ktoré môžu ovplyvniť ceny položiek uvedené vo Výkaze položiek – výkaze výmer. Zmena ceny nemôže mať za následok zvyšovanie dohodnutej ceny plnenia a zmenu povahy a rozširovanie rozsahu predmetu zmluvy alebo jeho časti alebo zmenu ekonomickej rovnováhy zmluvy v prospech zhotoviteľa.
- 5.9 K zmene ceny môže dôjsť len v súlade s ustanoveniami § 18 ZVO (najmä § 18 ods. 1 písm. b)

alebo c) ZVO nie však výlučne).

- 5.10 K zmene ceny predmetu plnenia podľa tejto zmluvy môže dôjsť len v týchto prípadoch:
- 5.10.1 v prípade nevykonania niektorých prác, resp. činností uvedených vo výkaze výmer zo strany zhotoviteľa, ak sa tieto ukážu len počas priebehu prác ako nepotrebné (tzv. menej práce); v tomto prípade budú tieto práce z ceny diela odpočítané a to v cene podľa výkazu výmer,
- 5.10.2 ak sa pri vykonaní diela objaví potreba činností nezahrnutých do pôvodného rozpočtu, na základe ktorého bola stanovená predpokladaná hodnota zákazky podľa § 6 ZVO, pokiaľ tieto činnosti neboli predvídateľné v čase zadávania zákazky (tzv. navyč práce), môže sa zhotoviteľ domáhať primeraného zvýšenia ceny, len ak tieto navyč práce objednávatel' odsúhlasí. Navyč práce môžu byť vykonané výlučne na základe písomne uzatvoreného dodatku k tejto zmluve, v súlade s § 18 ZVO.
- 5.11 Postup zmeny ceny predmetu plnenia tejto zmluvy podľa bodu 5.6 bude nasledovný:
- 5.11.1 každá zmena vyvolaná objednávatel'om oproti ocenenému výkazu výmeru, bude zapísaná v stavebnom denníku a podpísaná zástupcami zhotoviteľa, objednávatel'a, projektanta a v prípade potreby aj ďalšími účastníkmi stavby,
- 5.11.2 v prípade súhlasu zmluvných strán so zmenami podľa bodu 5.10, vypracuje zhotoviteľ dodatok k výkazu výmer, ktorý bude rekapitulovať cenu diela a bude obsahovať:
- a) celkovú cenu z výkazu výmer,
 - b) položkovite ocenený výkaz výmer „navyč prác“ ako dodatok k výkazu výmer,
 - c) položkovite odpočet ceny „menej prác“ ako dodatok k výkazu výmer,
 - d) rekapituláciu ceny dodatkov k výkazu výmer podľa bodu b) a c), vrátane celkovej ceny jednotlivých dodatkov a ceny spolu
 - e) sprievodnú správu,
 - f) kópiu zápisov zo stavebného denníka,
 - g) ďalšie náležitosti (zápisy, náčrtky,...) **odôvodňujúce** predmet príslušného dodatku výkazu výmer,
- 5.11.3 Pre ocenenie výkazu výmer v prípade „navyč prác“ bude zhotoviteľ používať ceny nasledovne:
- a) pri položkách, ktoré sa vyskytujú vo výkaze výmer podľa Prílohy č. 1 tejto zmluvy, bude používať ceny z tohto výkazu výmer podľa Prílohy č. 1 k tejto zmluve,
 - b) pri položkách, ktoré sa vo výkaze výmer podľa Prílohy č. 1 tejto zmluvy nevyskytovali, predložil zhotoviteľ osobitnú kalkuláciu ceny,
 - c) v prípade, že osobitná kalkulácia ceny podľa písm. b) nebude predložená, alebo nedôjde k dohode pre osobitnú kalkuláciu ceny podľa predchádzajúceho bodu b), budú „navyč práce“ ocenené pomocou smerných orientačných cien, odporučených CENEKON na obdobie, v ktorom budú práce vykonávané; „menej práce“ budú odpočítavané podľa cien jednotlivých položiek výkazu výmer.
- 5.11.4 zhotoviteľ bude predkladať dodatky k výkazu výmer objednávatel'ovi na odsúhlasenie, pričom objednávatel' ich odsúhlasí, príp. vráti neodsúhlasené s odôvodnením nesúhlasu do 5 dní od ich prijatia. Dodatok k výkazu výmer, odsúhlasený zo strany objednávatel'a i zhotoviteľa bude podkladom pre zmenu ceny diela podľa tejto zmluvy formou dodatku k zmluve,
- 5.11.5 v návrhu dodatku k tejto zmluve zhotoviteľ uvedie naposledy dohodnutú cenu s označením príslušného dodatku k zmluve, ktorým bola cena dohodnutá a s označením odsúhlaseného dodatku k výkazu výmer podľa bodu 5.7.4,
- 5.11.6 dodatok k tejto zmluve, podpísaný oboma zmluvnými stranami dotýkajúci sa zmeny ceny diela, bude oprávňovať zhotoviteľa k uplatňovaniu zmenenej ceny vo faktúre.

Článok 6.

Platobné podmienky

- 6.1 Predmet zmluvy bude financovaný formou bezhotovostného platobného styku, bez poskytnutia preddavku. Dohodnutú cenu za predmet zmluvy v EUR vrátane DPH objednávatel' uhradí na základe predloženej čiastkovej faktúry po zrealizovaní min. 50 % diela a konečnej faktúry s lehotou splatnosti do 60 dní odo dňa ich doručenia objednávatel'ovi bezhotovostným platobným stykom. Platobná povinnosť objednávatel'a sa považuje za splnenú v deň, keď bude

z jeho bankového účtu poukázaná príslušná platba na účet poskytovateľa.

- 6.2 Faktúry musia obsahovať náležitosti v zmysle ustanovení § 3a ods. 1 zákona č. 513/1991 Zb. Obchodného zákonníka v znení neskorších predpisov a zákona č. 222/2004 Z. z. o DPH v znení neskorších predpisov. Neoddeliteľnou súčasťou čiastkovej faktúry bude súpis skutočne vykonaných prác, ktoré budú predmetom fakturácie, potvrdené oprávnenými zástupcami oboch zmluvných strán.
Neoddeliteľnou súčasťou konečnej faktúry bude protokol o odovzdaní a prevzatí diela **spolu s dokladmi podľa bodu 7.4 tejto zmluvy**, potvrdený oprávneným zástupcom zhotoviteľa a oprávneným zástupcom objednávateľa, ktorí svojím podpisom potvrdia odovzdanie a prevzatie predmetu zmluvy.
Okrem povinných náležitostí podľa vyššie uvedených právnych noriem musí faktúra obsahovať:
- názov diela,
 - predmet úhrady,
 - číslo ZoD (dodatku k ZoD),
 - skutočne vykonané práce dokladované odsúhlasenými súpismi za fakturované obdobie,
 - čiastku k úhrade spolu,
 - splatnosť faktúry.
- 6.3 Faktúra bude predkladaná v dvoch vyhotoveniach.
- 6.4 V prípade, že faktúra nebude obsahovať náležitosti podľa predchádzajúcich bodov tohto článku zmluvy, objednávateľ má právo vrátiť ju zhotoviteľovi v lehote splatnosti na doplnenie a prepracovanie. V takomto prípade sa preruší lehota splatnosti a nová lehota splatnosti pre objednávateľa začne plynúť doručením opravenej resp. novej faktúry objednávateľovi.
- 6.5 Podkladom pre vystavenie čiastkovej faktúry bude súpis skutočne vykonaných prác, potvrdený oprávnenými zástupcami zmluvných strán zaznamenaný v stavebnom, denníku a podkladom pre vystavenie konečnej faktúry bude konečný protokol o odovzdaní a prevzatí stavebných prác po úplnom ukončení diela, podľa bodu 7.4 tejto zmluvy. Súpis skutočne vykonaných prác sa vykoná priebežne tak, aby v ňom boli zaznamenané všetky vykonané práce. Zhotoviteľ musí práce vyúčtovať overiteľným spôsobom. Súpisy skutočne vykonaných prác musia byť zostavené prehľadne a pritom sa musí dodržiavať poradie položiek a ich označenie, ktoré je v súlade s výkazom výmer, podľa Prílohy č. 1 tejto zmluvy.
- 6.6 Objávateľ má právo uhradiť podľa predchádzajúcich bodov len 95 % z celkovej fakturovanej sumy s DPH, t. j. 95 % z čiastkovej faktúry a 95 % z konečnej faktúry. Zostávajúcu časť 5 % ceny diela s DPH (tzv. zádržné) uhradí objednávateľ zhotoviteľovi po preukázaní splnenia kvalitatívnych parametrov pri odovzdávaní a preberaní predmetu zmluvy nasledovne:
- 5 % uhradí po odstránení väd a nedorobkov uvedených v protokole o odovzdaní a prevzatí diela a to na základe písomného potvrdenia objednávateľa, že tieto vady a nedorobky boli odstránené a na základe písomnej výzvy zhotoviteľa do 30 dní odo dňa doručenia tejto výzvy, prílohou ktorej bude písomné potvrdenie objednávateľa, že tieto vady a nedorobky boli odstránené.
- 6.7 V prípade zastavenia prác z viny objednávateľa budú skutočne vykonané práce fakturované na základe súpisu vykonaných prác, pričom súpis bude zostavený primerane v súlade s bodom 6.5.
- 6.8 Ak má dodávateľ sídlo v členskom štáte Európskej únie mimo územia Slovenskej republiky, faktúru podľa tohto článku vystaví v súlade s príslušnými predpismi záväznými v krajine jeho sídla.

Článok 7.

Dodacie a realizačné podmienky

7.1 Odovzdanie staveniska:

- 7.1.1 Objávateľ je povinný zabezpečiť zhotoviteľovi bezplatné užívanie priestoru staveniska po dobu realizácie predmetu zmluvy podľa čl. 4 zmluvy a dobu potrebnú na vypratanie staveniska. Prípadné poplatky, pokuty a majetkové sankcie za užívanie

- staveniska po dobu presahujúcu termín realizácie predmetu zmluvy, uhrádza zhotoviteľ po celý čas, v ktorom je v omeškaní so svojimi povinnosťami podľa tejto zmluvy.
- 7.1.2 Zhotoviteľ zabezpečí na vlastné náklady prevádzkové, sociálne, výrobné zariadenia staveniska. Náklady na prevádzku, údržbu a likvidáciu sú súčasťou zmluvnej ceny.
 - 7.1.3 **Zhotoviteľ zabezpečí činnosť koordinátora bezpečnosti na stavenisku počas doby realizácie predmetu zmluvy a umiestni na stavenisku oznámenie podľa prílohy č. 1 Nariadenia vlády SR č. 396/2006 Z. z. v platnom znení.**
 - 7.1.4 Zhotoviteľ zabezpečí pred začatím prác na stavenisku umiestnenie nových alebo premiestnenie existujúcich dopravných značiek podľa predpisov o pozemných komunikáciách, zabezpečí udržiavanie dopravného značenia na vlastné náklady, pred realizáciou inžinierskych sietí vyznačí pracovné pásy s určením hraníc dočasného záberu, skládky materiálu v potrebnom rozsahu zabezpečí v areáli oploteného staveniska, na vlastné náklady.
 - 7.1.5 Zhotoviteľ zabezpečí stráženie staveniska, jeho osvetlenie, čistotu a poriadok na stavenisku na vlastné náklady.
 - 7.1.6 Pri zriadení, usporiadaní, vybavení a likvidácii zariadenia staveniska a pri plnení predmetu zmluvy **zhotoviteľ bude dodržiavať ustanovenia osobitných predpisov**, najmä zákona č.50/1976 Zb. o územnom plánovaní a stavebnom poriadku (stavebný zákon) v znení neskorších predpisov, zákona č. 124/2006 Z. z. o bezpečnosti a ochrane zdravia pri práci v znení neskorších predpisov, vyhlášky č. 147/2013 Z. z. ktorou sa ustanovujú podrobnosti na zaistenie bezpečnosti a ochrany zdravia pri stavebných prácach a prácach s nimi súvisiacich a podrobnosti o odbornej spôsobilosti na výkon niektorých pracovných činností v platnom znení a ďalších platných právnych noriem pre zabezpečenie bezpečnosti a ochrany zdravia na stavenisku, aby rešpektoval a dodržiaval ďalšie všeobecne záväzné právne predpisy najmä: zákon č. 17/1992 o životnom prostredí v znení neskorších predpisov, zákon č. 79/2015 Z. z. o odpadoch a o zmene a doplnení niektorých zákonov v znení neskorších predpisov, zákon č. 137/2010 Z. z. o ovzduší v znení neskorších predpisov, zákon č. 364/2004 Z. z. (vodný zákon) a zákon č. 314/2001 Z. z. o ochrane pred požiarom v znení neskorších predpisov a všetky súvisiace platné všeobecne záväzné právne predpisy a osobitné zmluvné, technické a dodacie podmienky, pokiaľ boli v zmluve dohodnuté. Odpad, ktorý vznikne pri realizácii objektov stavby bude kategorizovaný podľa vyhlášky MŽP SR č.365/2015 Z. z. Objednávateľ odovzdá zhotoviteľovi podklady a dokumenty, ak je to potrebné, nevyhnutné na vytýčenie pozemku, vytýčenia a osadenie stavby.
 - 7.1.7 Objednávateľ určí miesta vstupu na stavenisko.
 - 7.1.8 Odber elektrickej energie, vody prípadne iných médií podľa potreby pre realizáciu diela zabezpečí zhotoviteľ zriadením vlastnej prípojky na odber na vlastné náklady.
 - 7.1.9 Objednávateľ zodpovedá za prípadné vady dokladov, ktoré odovzdal zhotoviteľovi.

7.2 Realizácia:

- 7.2.1 Zhotoviteľ svojou činnosťou nesmie narušiť bezpečnosť osôb nachádzajúcich sa na stavenisku ani iných osôb pohybujúcich sa mimo staveniska. Na stavenisko môžu vstupovať len poverení pracovníci zhotoviteľa, objednávateľa, subdodávateľov podieľajúcich sa na realizácii diela, orgánov štátneho stavebného dohľadu a ostatných oprávnených kontrolných orgánov. **Zoznam subdodávateľov/„iných osôb“** s uvedením mena a priezviska, obchodného mena alebo názvu, adresy pobytu alebo sídla, identifikačného čísla (IČO) alebo dátumu narodenia ak IČO nebolo pridelené, podielu zákazky formou subdodávky, ktorý má subdodávateľ realizovať, predmetu subdodávky - stručného opisu práce subdodávateľa, ako aj s uvedením mena, priezviska, dátumu narodenia, adresy pobytu osoby oprávnenej konať za subdodávateľa, bude prílohou č. 3 tejto zmluvy; osobitné ustanovenia o subdodávateľoch sú uvedené v zmluve v článku 13 – Subdodávatelia.
- 7.2.2 Vytyčovanie a iné meračské práce zhotoviteľa potrebné pre vykonávanie predmetu diela zabezpečuje zhotoviteľ, ako súčasť plnenia predmetu zmluvy.
- 7.2.3 Zhotoviteľ uhrádza vodné a stočné, odbery energií z prevádzkového, sociálneho a výrobného zariadenia staveniska z vlastných nákladov.
- 7.2.4 Zamestnanci objednávateľa môžu vstupovať na stavenisko len pokiaľ sú poverení funkciou stavebného dozoru alebo inou kontrolnou a dozornou činnosťou a preukážu sa príslušným oprávnením.
- 7.2.5 Zhotoviteľ je povinný na prevzatom stavenisku, v jeho okolí a na prenechaných

- inžinierskych sieťach udržiavať poriadok a čistotu, je povinný priebežne odstraňovať všetky odpady a nečistoty vzniknuté z jeho činnosti a to na vlastné náklady v súlade s príslušnými predpismi v danej oblasti a podľa projektu pre túto stavebnú prácu.
- 7.2.6 Pri dokončení diela je zhotoviteľ povinný usporiadať stroje, výrobné zariadenia, zvyšný materiál a odpady na stavenisku tak, aby bolo možné dielo riadne prevziať a začať bezpečne prevádzkovať.
- 7.2.7 Zhotoviteľ vykonáva činnosti spojené s plnením predmetu zmluvy na vlastnú zodpovednosť podľa zmluvy, pričom rešpektuje technické špecifikácie, právne a technické predpisy, zákony, vyhlášky platné v SR, najmä stavebný zákon, zákon o bezpečnosti a ochrane zdravia pri práci, vyhlášku, ktorou sa ustanovujú podrobnosti na zaistenie bezpečnosti a ochrany zdravia pri práci pri stavebných prácach a prácach s nimi súvisiacich a podrobnosti o odbornej spôsobilosti na výkon niektorých pracovných činností v platnom znení, zákon o životnom prostredí, zákon o odpadoch, zákon o ovzduší, zákon o vodách a zákon ochrane pred požiarmi. Zhotoviteľ je povinný preukázateľne poučiť všetkých zamestnancov pracujúcich na stavbe o bezpečnosti a ochrane zdravia pri práci.
- 7.2.8 Zhotoviteľ zabezpečí pri zhotovovaní diela dodržiavanie kvalitatívnych a dodacích podmienok vymedzených projektom, výkazom výmer, príslušnými normami, a cenníkmi stavebných prác.
- 7.2.9 Zhotoviteľ zabezpečí pri typových výrobkoch pred ich objednaním predloženie vzorky na odsúhlasenie projektantovi a objednávateľovi, ak je to uplatniteľné.
- 7.2.10 Zhotoviteľ zabezpečí pred realizáciou predloženie vzorky všetkých povrchových úprav na odsúhlasenie projektantovi a objednávateľovi ak je to uplatniteľné.
- 7.2.11 Zhotoviteľ zabezpečí, aby práce, u ktorých sa to osobitne v projekte stavby vyžaduje, boli realizované len odborne spôsobilými osobami, ktoré svoju spôsobilosť preukážu pred začatím prác a to originálom alebo overenou kópiou príslušného osvedčenia, ktoré budú prílohou stavebného denníka.
- 7.2.12 Zhotoviteľ zabezpečí, aby v záujme dosiahnutia zodpovedajúcej kvality diela boli použité v zmysle zákona č.50/1976 Zb. v platnom znení na jeho realizáciu len stavebné výrobky spĺňajúce podmienky zákona č. 133/2013 Z. z. o stavebných výrobkoch a o zmene a doplnení niektorých zákonov v platnom znení. Príslušné doklady predloží objednávateľovi ku kontrole pred ich zabudovaním, súhrnne pri preberacom konaní diela.
- 7.2.13 Materiály, výrobky a rastlinné materiály, ktorých použitie plánuje zhotoviteľ a ktoré nie sú uvedené v projekte ale predstavujú **ekvivalentné riešenie** tých materiálov a výrobkov, ktoré sú uvedené v projekte, pri dodržaní technických parametrov navrhovaných výrobkov a materiálov, môže zhotoviteľ použiť len po predchádzajúcom písomnom súhlase objednávateľa, ktorý bude oznámený zhotoviteľovi formou zápisu v stavebnom denníku najneskôr do 3 dní odo dňa predloženia na schválenie. Zhotoviteľ je oprávnený použiť iba materiály a výrobky na požadovanej kvalitatívnej úrovni a v súlade s predchádzajúcim bodom 7.2.12.
- 7.2.14 Objednávateľ je oprávnený nechať preskúmať nezávislej odbornej osobe kvalitu ktoréhokoľvek dodávaného materiálu alebo výrobku, ktorý je pre objednávateľa neznámy alebo s ním nemá dostatočne dlhé alebo pozitívne skúsenosti, pričom zhotoviteľ je povinný doručiť objednávateľovi vzorky na preskúmanie kvalitatívnych parametrov materiálu, resp. výrobkov, ktoré zhotoviteľ navrhuje použiť pri realizácii diela najneskôr 10 dní pred dňom, kedy je podľa vecného a časového harmonogramu prác (čl. 4, bod 4.3 tejto zmluvy) plánované použitie príslušného materiálu alebo výrobku v rámci realizácie diela, pokiaľ objednávateľ neurčí inú lehotu. V prípade ak nezávislá odborná osoba zhodnotí, že zhotoviteľom navrhovaný materiál alebo výrobok na použitie v rámci diela nespĺňa požiadavky príslušných technických noriem v súlade so všeobecne záväznými právnymi predpismi, je zhotoviteľ povinný nahradiť predmetný materiál alebo výrobok takým, na ktorom sa dohodne s objednávateľom, inak ktorý určí objednávateľ. Zoznam dodávaných materiálov a výrobkov, ktorých použitie v rámci diela je zhotoviteľovi známe pri podpise tejto zmluvy, je zhotoviteľ povinný odovzdať objednávateľovi pred začatím plnenia predmetu tejto zmluvy, t.j. pred začatím realizácie stavebných prác, s uvedením názvu, typu, druhu, výrobcu a pod.
- 7.2.15 Zhotoviteľ súhlasí, aby bol vecný a časový harmonogram postupu prác uvedený v Prílohe č. 2 tejto zmluvy, v prípade potreby objednávateľa, najmä z dôvodu finančného zabezpečenia v danom čase, aktualizovaný.

- 7.2.16 Zhotoviteľ je povinný zabezpečiť počas svojej činnosti na vlastné náklady ochranu stromov v okolí stavby, výkopy v tesnom dotyku koreňového systému realizovať ručne, ak je to uplatniteľné.
- 7.2.17 Zhotoviteľ zabezpečí, ak to bude potrebné, uloženie stavebnej sute na organizovanú skládku odpadu a vybúrané materiály vhodné na recykláciu (druhotné suroviny) odovzdá do príslušných zberných surovín. **Doklady o nakladaní s odpadom predloží objednávateľovi pri preberacom konaní ako súčasť preberacieho protokolu a na požiadanie aj v priebehu realizácie diela.** Nakladanie s odpadmi na stavbe sa bude riadiť platnou právnou úpravou na úseku odpadového hospodárstva za účelom predchádzania vzniku odpadov a obmedzovania ich množstva ako aj zhodnocovania recykláciou a opätovným využitím. Vyžaduje sa dodržiavať hierarchiu odpadového hospodárstva na stavbe, najmä:
- 7.2.17.1 prechádzanie vzniku odpadov,
 - 7.2.17.2 materiálové a energetické zhodnotenie odpadov,
 - 7.2.17.3 environmentálne vhodné zneškodnenie odpadov.
- 7.2.18 Zhotoviteľ zabezpečí, aby stroje, mechanizmy a zariadenia používané pri stavebných prácach boli udržiavané v dobrom technickom stave, aby nadmerne neznečisťovali ovzdušie a používané komunikácie, v súlade s cestným zákonom v platnom znení.
- 7.2.19 Zhotoviteľ zabezpečí vo vlastnej kompetencii príslušné povolenia (rozhodnutia) na dočasné užívanie verejných a iných plôch ako aj využívanie komunikácií na osobitné účely rozkopávky, prekopávky, atď. a za vydanie týchto povolení, rozhodnutí bude uhrádzať prípadné poplatky z vlastných nákladov.
- 7.2.20 Objednávateľ zodpovedá za to, že riadny priebeh stavebno-montážnych prác na stavbe nebude rušený neoprávnenými zásahmi tretích osôb.
- 7.2.21 **Objednávateľa pri realizácii predmetu plnenia tejto zmluvy bude zastupovať stavebný dozor.** Stavebný dozor je oprávnený vstupovať na pracoviská, kde sa zmluvné výkony a ich súčasti realizujú alebo skladujú. Na vyžiadanie mu musia byť predložené výkresy, vzorky materiálov a iné podklady súvisiace s predmetom zmluvy, ako aj výsledky kontrol kvality - atesty.
- 7.2.22 S informáciami a podkladmi označenými zhotoviteľom ako jeho obchodné tajomstvo, musí objednávateľ zaobchádzať dôverne.
- 7.2.23 Zhotoviteľ nevykoná zmeny žiadnych prác bez písomného súhlasu stavebného dozoru a projektanta aj so zreteľom na ustanovenia čl. 5 tejto zmluvy.
- 7.2.24 Ak považuje zhotoviteľ pokyny stavebného dozoru za neoprávnené alebo neúčelné, musí uplatniť svoje výhrady zápisom v stavebnom denníku. Pokyny musí na opätovné požiadanie vykonať, pokiaľ nie sú v rozpore s príslušnými technologickými postupmi, alebo neodporujú právnym predpisom, alebo nariadeniam miestnej alebo štátnej správy. Ak s takými prácami budú spojené „práce navyše“ resp. sa zvýši cena diela, znáša zvýšenú cenu diela objednávateľ. Ak takéto práce ovplyvnia postup prác, objednávateľ pristúpi na primeranú úpravu zmluvy z dôvodu časového sklzu. V uvedených prípadoch je nevyhnutné dodržať postup v súlade s článkom 5 tejto zmluvy.
- 7.2.25 Objednávateľ v zastúpení stavebného dozoru bude organizovať kontrolné dni na stavbe minimálne jedenkrát za týždeň.
- 7.2.26 Zhotoviteľ musí bez meškania a písomne informovať objednávateľa o vzniku akejkoľvek udalosti, ktorá bráni alebo sťažuje realizáciu predmetu zmluvy.
- 7.2.27 Zhotoviteľ je povinný zabezpečiť účasť svojich zamestnancov, spolupracovníkov a subdodávateľov na preverovaní svojich dodávok a prác, ktoré vykonáva stavebný dozor objednávateľa a projektant stavby a robiť okamžité opatrenia na odstránenie vytknutých závad a odchýlok od projektovej dokumentácie.
- 7.2.28 Žiadna časť diela nesmie byť zakrytá bez predchádzajúceho súhlasu stavebného dozoru. Zhotoviteľ je povinný umožniť skontrolovanie akejkoľvek časti diela, ktorá má byť zakrytá. Zhotoviteľ aspoň 2 dni vopred písomne oznámi stavebnému dozoru, že časť diela bude zakrývať a určí lehotu na vykonanie kontroly, ktorá nesmie byť kratšia ako 2 dni. Stavebný dozor vykoná kontrolu. V prípade, že ju nevykoná v lehote určenej v písomnom oznámení zhotoviteľa, je zhotoviteľ oprávnený zakryť predmetnú časť diela a objednávateľ je povinný uhradiť náklady dodatočného odkrytia, pokiaľ také odkrytie požaduje. Ak sa však pri dodatočnom odkrytí zistí, že práce boli vykonané chybné, nesie náklady dodatočného odkrytia zhotoviteľ.
- 7.2.29 Objednávateľ vyžaduje spracovávanie videozáznamov a fotodokumentácie priebehu

stavebných prác, osobitne zakrývaných častí diela pre účely efektívneho ostraňovania a riešenia prípadných porúch, havárií inštalovaných a zabudovaných súčastí diela v budúcnosti, ktoré budú súčasťou preberacích dokladov podľa bodu 6.5 tejto zmluvy. Požiadavky na videozáznamy a fotodokumentáciu bude priebežne predkladať objednávateľ alebo stavebný dozor. Videozáznamy a fotodokumentáciu bude zabezpečovať stavebný dozor na základe pokynu objednávateľa.

- 7.2.30** Zhotoviteľ vykoná v rámci svojich zmluvných plnení všetky potrebné vedľajšie, pomocné a dodatočné činnosti, ktoré sice nie sú objednávateľom výslovne špecifikované, ale sú pre úplnú, vecnú a odbornú realizáciu predmetu zmluvy zo strany zhotoviteľa, resp. funkčnosť, nevyhnutné. Za presné vymedzenie rozsahu plnenia predmetu zmluvy zodpovedá zhotoviteľ, ktorý je povinný dôkladne zvážiť všetky okolnosti plnenia predmetu tejto zmluvy do takej miery, aby bol schopný plnenie predmetu zmluvy zabezpečiť tak, aby bolo vykonané riadne a včas a v súlade so všetkými podmienkami stanovenými zmluvou. Ak sa v osobitných prípadoch, z objektívnych a nepredvídaných príčin vyskytne potreba realizácie činnosti nad rámec určený zmluvou, budú tieto zhotoviteľovi uhradené len na základe osobitného dodatku k zmluve, a to v prípade, že tieto činnosti neboli obsiahnuté v dokumentácii a pokynoch objednávateľa, predložených zhotoviteľovi pred podpisom zmluvy a boli objednávateľom odsúhlasené formou dodatku k tejto zmluve za podmienok uvedených v zmluve. To isté platí pre odchýlky a doplnky zmluvy, ktoré sú potrebné na základe zákonných a administratívnych ustanovení, predpisov a nariadení vydaných po podpísaní zmluvy. V uvedených prípadoch je nevyhnutné dodržať postup v súlade s článkom 5 tejto zmluvy.
- 7.2.31** V prípade zmenových konaní a následného predloženia častí projektu a iných podkladov objednávateľom po podpise zmluvy o dielo je povinnosťou zhotoviteľa preveriť takto predložené podklady do 10-tich dní po ich prevzatí. Zhotoviteľ nie je oprávnený neskôr namietat', že mu neboli známe chyby a nedostatky dokumentácie, ktoré mohol pri vynaložení odbornej starostlivosti zistiť z takto predložených podkladov. Ak zhotoviteľ opomenul vykonať písomné upozornenie na nedostatky v predložených podkladoch, je zodpovedný za všetky s tým súvisiace následky a za vykonanie všetkých zmluvných prác a výkonov, nevyhnutných pre riadne dokončenie diela. V uvedených prípadoch je nevyhnutné dodržať postup v súlade s článkom 5 tejto zmluvy.
- 7.2.32** Stavebný dozor je oprávnený dať pokyny, ktoré sú potrebné na vykonanie prác podľa zmluvy zhotoviteľovi v stavebnom denníku.
- 7.2.33** Spolupôsobenie objednávateľa:
- 7.2.33.1** Spolupôsobením objednávateľa sa rozumie plnenie povinnosti objednávateľa, ktoré je nevyhnutné k riadnemu a včasnému splneniu povinností zhotoviteľa, najmä k riadnemu a včasnému vykonaniu diela alebo jeho časti zhotoviteľom a k riadnemu a včasnému odstráneniu prípadných väd diela zhotoviteľom.
 - 7.2.33.2** Objednávateľ v rozsahu nevyhnutne potrebnom poskytne na vyzvanie zhotoviteľa súčinnosť pri zaobstarávaní podkladov potrebných pre realizáciu diela, doplňujúcich údajov, spresnení podkladov, vyjadrení a stanovísk, ktorých potreba vznikne v priebehu plnenia tejto zmluvy. Toto spolupôsobenie poskytne zhotoviteľovi vo vzájomne dohodnutom čase, inak v primeranej lehote.
 - 7.2.33.3** Objednávateľ zabezpečí účasť kompetentných zástupcov objednávateľa na rokovaníach počas realizácie diela na základe výzvy zhotoviteľa, a zabezpečí priebežné prerokovanie predkladaných návrhov technických a technologických riešení v záujme zabezpečenia plynulého postupu pri zhotovovaní diela.

7.3 Stavebný denník:

- 7.3.1** Zhotoviteľ je povinný odo dňa prevzatia staveniska viesť stavebný denník v jazyku slovenskom, a to v origináli a vo dvoch kópiách. Jednu kópiu je povinný uložiť oddelene od originálu, aby bola k dispozícii v prípade straty alebo zničenia originálu. Ďalšiu kópiu stavebného denníka si odoberá stavebný dozor.
- 7.3.2** Do denníka sa zapisujú všetky skutočnosti rozhodujúce pre plnenie zmluvy, najmä údaje o časovom postupe prác a ich kvality, zdôvodnenie odchýlok vykonávaných prác od projektovej dokumentácie, údaje dôležité pre posúdenie hospodárnosti prác a údaje

nevyhnutné pre posúdenie prác orgánmi štátnej správy. Počas pracovnej doby musí byť denník na stavbe trvale prístupný. Povinnosť viesť stavebný denník končí dňom odstránenia zjavných väd a nedorobkov zistených pri odovzdávanom a preberacom konaní.

- 7.3.3 Záznamy v stavebnom denníku je oprávnený robiť stavbyvedúci. Okrem stavbyvedúceho sú oprávnení robiť záznamy - projektant, stavebný dozor objednávateľa, prípadne ním poverený zástupca, orgány štátneho stavebného dohľadu, prípadne iné oprávnené orgány štátnej alebo verejnej správy.
- 7.3.4 Denné záznamy sa píšú do stavebného denníka s očíslovanými listami, jednak pevnými, jednak perforovanými pre dva oddeliteľné prepisy, ktoré sa číslujú zhodne s pevnými listami. Denné záznamy sa zapisujú zásadne v ten deň, keď sa práce vykonali alebo nastali okolnosti, ktoré sú predmetom zápisu. Len výnimočne sa tak môže urobiť v nasledujúci deň. Pri denných záznamoch sa nesmú vynechať voľné miesta.
- 7.3.5 Stavebný dozor je oprávnený dať pokyny, ktoré sú potrebné na vykonanie prác podľa zmluvy zhotoviteľovi v stavebnom denníku. Pritom musí rešpektovať technologický postup prác.
- 7.3.6 Pokiaľ stavebný dozor nariadi nevyhnutné zmeny, ktorých dôvodom bolo porušenie zmluvy zo strany zhotoviteľa alebo jeho subdodávateľov, vykoná zhotoviteľ nariadené práce na svoje vlastné náklady.
- 7.3.7 Ak stavbyvedúci do troch pracovných dní nepripojí svoje nesúhlasné stanovisko k vykonaným zápisom, pokladá sa to za jeho súhlas s obsahom.
- 7.3.8 Ak stavebný dozor do troch pracovných dní od doručenia stavebného denníka nepripojí svoje nesúhlasné stanovisko k vykonaným zápisom, pokladá sa to za jeho súhlas s obsahom.

7.4 Odovzdanie:

- 7.4.1 Dielo sa považuje za dokončené dňom odovzdania diela objednávateľovi písomným protokolom o odovzdaní a prevzatí diela, pričom protokol musí byť podpísaný štatutárnymi zástupcami oboch zmluvných strán a musí byť v ňom vyjadrené, že dielo je odovzdané bez závad a nedorobkov, ktoré bránia jeho trvalému, či dočasnému užívaniu.
 - 7.4.2 Dielo možno preberať aj po častiach a to v prípade, že sa zmluvné strany na tom dohodnú.
 - 7.4.3 Protokolárnym prevzatím časti diela objednávateľom prechádza nebezpečenstvo škody na objednávateľa.
 - 7.4.4 Prevzatie predmetu diela alebo jeho časti môže byť odmietnuté pre závary a nedorobky a to až do termínu ich odstránenia.
 - 7.4.5 Zhotoviteľ je povinný najneskôr 10 kalendárnych dní vopred písomne oznámiť objednávateľovi, kedy bude dielo alebo jej časť pripravená na odovzdanie.
 - 7.4.6 Zhotoviteľ je povinný vykonať komplexné vyskúšanie odovzdávanej časti diela.
 - 7.4.7 Zhotoviteľ je povinný pri preberacom konaní spolu s preberacím protokolom odovzdať objednávateľovi doklady:
 - 7.4.7.1 zoznam zariadení, ktoré sú súčasťou odovzdávaného diela, ich dodacie listy, pasporty a návody na obsluhu a použitie v slovenskom jazyku, resp. v inom jazyku, ale s prekladom do slovenského jazyka,
 - 7.4.7.2 doklady o vykonaných funkčných skúškach,
 - 7.4.7.3 certifikáty vyžadované platnými právnymi predpismi,
 - 7.4.7.4 východiskové revízne správy elektrických zariadení ak je to uplatniteľné,
 - 7.4.7.5 stavebné denníky,
 - 7.4.7.6 ostatné súčasti stavebného diela,
 - 7.4.7.7 dokumentáciu skutočného vyhotovenia stavby (DSV), ktorá bude vypracovaná a dodaná po zhotovení diela v písomnej a elektronickej forme v štyroch (4) vyhotoveniach,
 - 7.4.7.8 všetky súpisy uskutočnených stavebných prác, ktoré boli podkladom a prílohou pre čiastkové faktúry,
 - 7.4.7.9 doklady o nakladaní s odpadom, vyžadované podľa tejto zmluvy,
 - 7.4.7.10 videozáznamy a fotodokumentácie priebehu realizácie stavebných prác najmä zabudovaných častí diela, zabezpečovaných priebežne podľa požiadaviek objednávateľa alebo stavebného dozoru.
- Absencia niektorého z týchto dokladov je dôvodom pre nezačatie odovzdávacieho a

- preberacieho konania.
- 7.4.8 Zhotoviteľ je na preberacie konanie povinný pripraviť návrh odovzdávacieho a preberacieho protokolu a všetky svoje doklady vrátane zoznamu týchto dokladov tak, aby ich porovnaním s dokladmi objednávateľa sa zabezpečilo kvalitné, úplné a rýchle odovzdanie a prevzatie a to v písomnej forme, prípadne na CD (DVD a pod.). Súčasťou odovzdávacieho a preberacieho protokolu je aj **plán užívania stavby** ako predmetu zmluvy podľa bodu 2.11 tejto zmluvy.
- 7.4.9 Objednávateľ nie je povinný prevziať dokončené dielo alebo jeho časť, iba ak zistené vady a nedorobky bránia plneniu jeho účelu.
- 7.4.10 Ak objednávateľ odmieta dielo prevziať, je povinný uviesť dôvody. Po odstránení dôvodov neprevzatia sa opakuje preberacie konanie v nevyhnutnom rozsahu a spíše sa dodatok k pôvodnému odovzdávaciemu a preberaciemu protokolu.
- 7.4.11 Zmluvné strany sa môžu dohodnúť na samostatnom odovzdaní a prevzatí len takých dokončených prác alebo častí prác alebo služieb, ktorých povaha pripúšťa ich samostatné odovzdanie.
- 7.4.12 Po termíne odovzdania a prevzatia stavby, môže zhotoviteľ ponechať na stavenisku len stroje, výrobné zariadenia a materiál potrebný na odstránenie chýb a nedorobkov, s ktorými objednávateľ dielo prevzal. Po odstránení chýb a nedorobkov je zhotoviteľ povinný vypratať stavenisko do 5 dní od odovzdania a prevzatia diela a upraviť stavenisko tak, ako mu to ukladá táto zmluva a projektová dokumentácia.
- 7.4.13 Ak objednávateľ do 10 kalendárnych dní od doručenia písomnej výzvy zhotoviteľa podľa bodu 7.4.5 tohto článku dielo alebo jeho ucelenú časť neprevezme bez uvedenia dôvodu alebo písomne zhotoviteľovi neoznámí dôvody, pre ktoré odmieta dielo alebo jeho ucelenú časť prevziať, považuje sa dielo alebo jeho ucelená časť uplynutím tejto lehoty za prevzaté objednávateľom v plnom rozsahu a teda za odovzdané. Tým nie sú dotknuté prípadné nároky objednávateľa z väd dodaného diela alebo jeho ucelenej časti.
- 7.5 **Osobitné technické podmienky:**
- 7.5.1 zhotoviteľ sa **zaväzuje** že nepoužije technológie, ktoré sú v rozpore s projektom a platnými technickými, bezpečnostnými alebo hygienickými predpismi a normami a v rozpore s normami na ochranu životného prostredia.
- 7.5.2 zhotoviteľ sa **zaväzuje**, že zabráni tomu, aby sa v prevádzke nachádzali stroje a mechanizácia s neplatnou revíziou, ktoré svojim technickým stavom nezodpovedajú schváleným podmienkam pre ich prevádzku.

Článok 8. Zodpovednosť za vady a záruky

- 8.1 Zhotoviteľ zodpovedá za tie vady diela, ktoré malo v čase odovzdania a prevzatia a vady vzniknuté po tomto čase, ak vznikli porušením povinností zhotoviteľa.
- 8.2 Zhotoviteľ je zodpovedný za to, že predmet plnenia má v dobe prevzatia zmluvne dohodnuté vlastnosti, že zodpovedá technickým normám a predpisom, a že nemá vady, ktoré by rušili, alebo znižovali hodnotu alebo schopnosť jeho používania k zvyčajným alebo v zmluve predpokladaným účelom.
- 8.3 Ak odovzdané dielo alebo jeho časť bude mať vady, má objednávateľ právo na dodatočné bezplatné odstránenie väd, a to odstránenie väd dodaním náhradného plnenia alebo dodanie chýbajúceho plnenia alebo odstránenie právnych väd alebo odstránenie väd opravou, ak sú opraviteľné. Ak vady nie je možné úplne odstrániť a takéto vady nebránia riadnemu užívaniu diela v súlade s účelom diela, má objednávateľ nárok na primeranú zľavu z ceny, ktorá bude dohodnutá medzi zmluvnými stranami. Spôsob odstránenia vady oznámí objednávateľ v oznámení o vadách diela.
- 8.4 Na žiadosť objednávateľa je zhotoviteľ povinný do 30 dní vady diela odstrániť, i keď neuznáva, že za vady zodpovedá. V sporných prípadoch znáša náklady až do rozhodnutia o reklamácií zhotoviteľ.

- 8.5 Ak je vada, ktorá podstatne ovplyvňuje použiteľnosť diela zavinená zhotoviteľom a objednávateľovi vznikla z dôvodu vady škoda, je zhotoviteľ povinný uhradiť objednávateľovi túto škodu v zmysle § 373 a nasl. Obchodného zákonníka.
- 8.6 Zhotoviteľ zaručuje, že dielo, resp. jeho časť, bude mať vlastnosti v zmysle projektu počas záručnej doby minimálne 5 rokov odo dňa protokolárneho odovzdania diela, resp. časti diela, ak je dielo odovzdávané po častiach.
- 8.7 Zmluvnými stranami bolo dohodnuté, že záručná doba na použité materiály a technológie bude podľa údajov výrobcov minimálne však 5 rokov³. Záručná doba začína plynúť protokolárnym odovzdaním a prevzatím diela alebo jeho časti.
- 8.8 Poskytovaním bezplatného záručného servisu sa rozumie bezplatné odstránenie nedostatkov a porúch predmetu zmluvy, vrátane opráv, servisných prác, technickej podpory, hot line služby po dobu príslušnej záručnej doby podľa predchádzajúcich bodov, od protokolárneho odovzdania a prevzatia predmetu zmluvy.
- 8.9 Záruka sa nevzťahuje na vady vzniknuté nevhodným nakladaním a užívaním predmetu zmluvy a na vady zavinené nehodou, neodborným, nedbalým zaobchádzaním s predmetom zmluvy a na prípady zapríčinené vyššou mocou.
- 8.1 Zhotoviteľ zároveň zodpovedá za to, že sa uskutočnenie diela zhoduje s údajmi v sprievodných dokladoch. Zhotoviteľ sa zaväzuje, že prípadné vady a nedorobky diela bezplatne odstráni do 30 dní po uplatnení oprávnenej reklamácie. Ak zhotoviteľ neodstráni vady v dohodnutej lehote, je povinný zaplatiť objednávateľovi zmluvnú pokutu podľa článku 9 tejto zmluvy.
- 8.2 Zhotoviteľ nezodpovedá za vady diela, ak tieto vady spôsobilo použitie vecí odovzdaných mu na spracovanie objednávateľom v prípade, že zhotoviteľ ani pri vynaložení odbornej starostlivosti nevhodnosť týchto vecí nemohol zistiť alebo na ne objednávateľa upozornil a objednávateľ na ich použití trval. Zhotoviteľ takisto nezodpovedá za vady spôsobené dodržaním nevhodných pokynov daných mu objednávateľom, ak zhotoviteľ na nevhodnosť týchto pokynov upozornil a objednávateľ na ich dodržaní trval alebo ak zhotoviteľ túto nevhodnosť ani pri vynaložení odbornej starostlivosti nemohol zistiť. Prípadné upozornenie na nevhodnosť a taktiež odpoveď na takéto upozornenie je potrebné vykonať vždy písomnou formou zápisom v stavebnom denníku alebo osobitným listom. Vyjadrovanie sa objednávateľa k použitiu ním predložených vecí alebo navrhovaných podkladov, materiálov alebo prvkov alebo uložených pokynov, ak na ich nevhodnosť zhotoviteľ upozornil, je súčasťou povinností objednávateľa v rámci poskytnutia jeho spolupôsobenia zhotoviteľovi pri realizácii diela.
- 8.3 Prípadnú reklamáciu vady plnenia predmetu tejto zmluvy je objednávateľ povinný uplatniť u zhotoviteľa v súlade s § 562 Obch. zákonníka v platnom znení.
- 8.4 Zhotoviteľ sa zaväzuje, že **päťkrát v priebehu záručnej doby** vykoná spolu s povereným zástupcom objednávateľa záručnú prehliadku diela za účelom zistenia väd. O každej prehliadke bude spísaný protokol potvrdený oboma zmluvnými stranami. O záručnú prehliadku diela požiada zhotoviteľ objednávateľa najmenej 14 dní pred navrhovaným termínom prehliadky.
- 8.5 V ostatných prípadoch, neupravených touto zmluvou, budú zmluvné strany postupovať podľa príslušných ustanovení Obchodného zákonníka.

Článok 9 Zmluvné pokuty a úroky z omeškania

- 9.1 Pri omeškaní zhotoviteľa s vykonaním niektorej časti diela (podľa bodu 4.3 článku 4 a Prílohy č. 2 tejto zmluvy) má objednávateľ voči zhotoviteľovi právo na zaplatenie zmluvnej pokuty vo výške 0,5 % z ceny časti diela s ktorým je v omeškaní (bez DPH) za každý deň omeškania. V prípade uplatnenia je zhotoviteľ povinný túto zmluvnú pokutu uhradiť.

³ § 12 ods. 1 písm. b) bod 4 zákona č. 254/1998 Z. z.

- 9.2 Pri omeškaní zhotoviteľa so splnením termínu vykonania celého diela uvedenom v bode 4.1 článku 4 tejto zmluvy má objednávateľ voči zhotoviteľovi okrem zmluvnej pokuty podľa predchádzajúceho bodu i právo na zaplatenie zmluvnej pokuty vo výške 0,5 % z ceny celého diela (bez DPH) za každý deň omeškania. V prípade uplatnenia je zhotoviteľ povinný túto zmluvnú pokutu uhradiť.
- 9.3 Pri omeškaní zhotoviteľa s odstraňovaním väd a nedorobkov, uvedených v protokole o odovzdaní a prevzatí diela je zhotoviteľ, v prípade uplatnenia zmluvnej pokuty objednávateľom, povinný zaplatiť objednávateľovi zmluvnú pokutu vo výške 0,5 % z ceny časti diela, na ktorej sa vada vyskytuje, a to za každý deň omeškania s odstránením vady až do úplného odstránenia vady diela.
- 9.4 Ak zhotoviteľ podľa ustanovenia čl. 8 tejto zmluvy neodstráni počas plynutia záručnej lehoty vady v lehote do 30 dní po uplatnení oprávnenej reklamácie, objednávateľ môže uplatniť voči zhotoviteľovi zmluvnú pokutu vo výške 2 000,00 eur za každé takéto nedodržanie lehoty a zhotoviteľ je povinný túto zmluvnú pokutu objednávateľovi zaplatiť.
- 9.5 Zmluvné strany sa dohodli, že zmluvná pokuta môže byť z fakturovanej čiastky (konečnej alebo čiastkovej faktúry) odpočítaná alebo bude vykonaný zo strany objednávateľa jednostranný zápočet, ak je to uplatniteľné.
- 9.6 Objednávateľ je oprávnený uplatniť voči zhotoviteľovi za porušenie povinnosti podľa bodu 4 Preambuly tejto zmluvy, zmluvnú pokutu vo výške 0,5% zo zmluvnej ceny diela v eur bez DPH, maximálne do výšky NFP⁴, na základe čl. 13, bodu 5, písmena e) VZP Zmluvy o NFP.
- 9.7 V prípade omeškania objednávateľa s úhradou faktúry za riadne a včas dodaný predmet zmluvy, má dodávateľ právo požadovať od objednávateľa úrok z omeškania vo výške určenej podľa § 369 ods. 2 Obchodného zákonníka v spojení s § 1 ods. 1 Nariadenia vlády Slovenskej republiky č. 21/2013 Z. z. prepočítanej na deň. Podľa takto vypočítanej dennej sadzby môže dodávateľ aplikovať úrok z omeškania z dlžnej sumy za každý aj začatý deň omeškania.
- 9.8 Zmluvné pokuty a úroky z omeškania, dohodnuté touto zmluvou hradí povinná strana nezávisle od toho, či a v akej výške vznikne druhej zmluvnej strane v tejto súvislosti škoda, ktorú možno, podľa príslušných ustanovení Obchodného zákonníka, vymáhať samostatne.
- 9.9 Objednávateľ má právo na osobitnú zmluvnú pokutu podľa ustanovenia bodu 16.2, 16.3 a 16.4 tejto zmluvy vo výške 5 % zmluvnej ceny.
- 9.10 Objednávateľ má právo na osobitnú zmluvnú pokutu aj v prípade, ak nastane dôvod na odstúpenie od zmluvy podľa bodu 15.4 písm. e) a f) tejto zmluvy vo výške 5 % zmluvnej ceny.
- 9.11 Lehota splatnosti zmluvnej pokuty a úroku z omeškania podľa tohto článku zmluvy je 30 dní odo dňa ich uplatnenia príslušnou zmluvnou stranou.
- 9.12 Zmluvné strany prehlasujú, že výška zmluvných pokút je primeraná, je v súlade so zásadami poctivého obchodného styku a bola dohodnutá s prihliadnutím na význam zabezpečovaných povinností.

Článok 10.

Nadobudnutie vlastníckeho práva

- 10.1 Vlastnícke právo k realizovanému predmetu tejto zmluvy má objednávateľ, a to od počiatku jeho výstavby a nebezpečenstvo škody prechádza zo zhotoviteľa na objednávateľa dňom jeho protokolárneho prevzatia objednávateľom⁵.

⁴ Zmluva o poskytnutí nenávratného finančného príspevku, číslo zmluvy: ZM_SEP-IMRK2-2019-002572, OP Ľudské zdroje

⁵ § 542 zákon č. 513/1991 Zb. Obchodný zákonník v platnom znení

Článok 11. Ochrana dôverných informácií a osobných údajov

- 11.1 Zmluvné strany budú zachovávať mlčanlivosť o dôverných informáciách získaných pri plnení záväzkov z tejto zmluvy. Dôvernými informáciami nie sú informácie, ktoré sa bez porušenia tejto zmluvy stali verejne známymi, informácie získané oprávnenne inak, ako od druhej zmluvnej strany a informácie, ktoré je objednávateľ povinný sprístupniť alebo zverejniť podľa zákona č. 211/2000 Z. z. o slobodnom prístupe k informáciám a o zmene a doplnení niektorých zákonov v znení neskorších predpisov (zákon o slobode informácií) alebo informácii, ktoré je povinný zverejniť podľa príslušných ustanovení zákona o verejnom obstarávaní.
- 11.2 Zhotoviteľ sa zaväzuje, že nedôjde k zneužitiu, resp. že neposkytne materiály týkajúce sa predmetu zákazky tretím osobám a zachová mlčanlivosť o všetkých skutočnostiach, o ktorých sa dozvedel pri realizácii tejto zmluvy. To neplatí, ak je poskytnutie týchto materiálov, resp. sprístupnenie informácií o skutočnostiach, o ktorých sa dozvedel pri realizácii tejto zmluvy, potrebné pre realizáciu diela podľa tejto zmluvy.
- 11.3 Zhotoviteľ v súlade so zákonom č. 18/2018 Z. z. o ochrane osobných údajov v znení neskorších predpisov zabezpečí dodržiavanie povinností, vyplývajúcich z tohto zákona aj zo strany svojich zamestnancov a všetkých osôb, ktoré v rámci plnenia zmluvy prídu do styku s osobnými údajmi u objednávateľa.
- 11.4 Zmluvné strany sa zaväzujú, že upovedomia druhú stranu o porušení povinnosti mlčanlivosti bez zbytočného odkladu potom, ako sa o takomto porušení dozvedeli.
- 11.5 Zmluvné strany budú ochraňovať dôverné informácie druhej strany, a to s rovnakou starostlivosťou ako ochraňujú vlastné dôverné informácie rovnakého druhu, vždy však najmenej v rozsahu primeranej odbornej starostlivosti.
- 11.6 Povinnosť zachovávať mlčanlivosť sa nevzťahuje na prípady, ak na základe zákona alebo na základe rozhodnutia príslušného orgánu vznikla povinnosť zverejniť dôvernú informáciu druhej zmluvnej strany alebo jej časť. O vzniku takejto povinnosti sa budú zmluvné strany vzájomne informovať bez zbytočného odkladu.
- 11.7 Ustanovenia odsekov tohto článku zmluvy sú platné aj po skončení jej platnosti, a to až do doby, kedy informácie sa stanú verejne známymi.

Článok 12. Doručovanie

- 12.1 Doručením sa rozumie prijatie zásielky zmluvnou stranou, ktorej bola adresovaná.
- 12.2 Akékoľvek písomnosti podľa tejto zmluvy sa doručujú na adresu tej ktorej zmluvnej strane uvedenej pri označení zmluvných strán v čl. 1 tejto zmluvy, pokiaľ nie je zmena adresy písomne oznámená formou doručienky druhej zmluvnej strane. V prípade, ak sa doručovanú zásielku nepodarí riadne doručiť, považuje sa zásielka za doručenú v súlade s týmto článkom zmluvy.
- 12.3 Za deň doručenia zásielky sa považuje deň
- 12.3.1 v ktorom ju strana, ktorej bola adresovaná odoprela prijať,
 - 12.3.2 ktorým márne uplynula odberná lehota pre jej vyzdvihnutie na pošte alebo
 - 12.3.3 v ktorý bola na nej zamestnancom pošty vyznačená poznámka, že „adresát sa odsťahoval“, „adresát je neznámy“ alebo iná poznámka, ktorá podľa platného poštového poriadku znamená nedoručiteľnosť zásielky.
- 12.4 Doručovanie je možné uskutočňovať aj podľa zákona č. 305/2013 Z. z. o elektronickej podobe výkonu pôsobnosti orgánov verejnej moci a o zmene a doplnení niektorých zákonov (zákon o e-Governmente) v znení neskorších predpisov, ak majú zmluvné strany aktivované elektronické schránky a ak sa na tom výslovne dohodli.
- 12.5 Ak sa doručovanie uskutočňuje elektronickou komunikáciou podľa zákona o e-Governmente,

deň doručenia upravujú príslušné ustanovenia tohto zákona.

Článok 13. Subdodávatelia a „iné osoby“

- 13.1 Podľa § 2 ods. 5 písm. e) ZVO subdodávateľom je hospodársky subjekt, ktorý uzavrie alebo uzavrel s úspešným uchádzačom (zhotoviteľom) písomnú odplatnú zmluvu na plnenie určitej časti zákazky (tejto zmluvy).
- 13.2 Objednávateľ podpisom tejto zmluvy akceptuje subdodávateľov zhotoviteľa, ktorí spĺňajú podmienky účasti osobného postavenia podľa § 32 ods. 1 ZVO a neexistuje u nich dôvod na vylúčenie podľa § 40 ods. 6 písm. a) až h) a ods. 7 ZVO, ktorí sú zapísaní v registri partnerov verejného sektora, podľa podmienok a požiadaviek zákona č. 315/2016 Z. z. o registri partnerov verejného sektora a o zmene a doplnení niektorých zákonov počas celého obdobia trvania tejto zmluvy. Identifikácia subdodávateľov, predmet a rozsah ich subdodávok je uvedená v Prílohe č. 3 tejto zmluvy. Identifikácia subdodávateľov podľa predchádzajúcej vety je uvedená v rozsahu: názov/obchodné meno/meno a priezvisko, sídlo/adresa pobytu, IČO/dátum narodenia ak nebolo IČO pridelené, podiel predmetu zmluvy, predmet subdodávky a tiež údaje o osobe oprávnenej konať za subdodávateľa v rozsahu meno a priezvisko, adresa pobytu, dátum narodenia.
- 13.3 Zhotoviteľ je povinný bezodkladne oznámiť objednávateľovi akúkoľvek zmenu údajov o subdodávateľovi. Zhotoviteľ je povinný bezodkladne oznámiť objednávateľovi zmenu subdodávateľa a údaje podľa predchádzajúceho bodu 13.2.
- 13.4 Zhotoviteľ je povinný pred začatím plnenia predmetu zmluvy zabezpečiť, aby subdodávateľ preukázal objednávateľovi splnenie podmienok účasti podľa § 32 ods. 1 ZVO v lehote 5 pracovných dní odo dňa podpisu tejto zmluvy oboma zmluvnými stranami, ak tak nebolo urobené skôr. Ak subdodávateľ nespĺňa podmienky osobného postavenia podľa § 32 ods. 1 ZVO, v nadväznosti na požiadavku podľa § 41 ods. 1 písm. b) ZVO, objednávateľ písomne požiada zhotoviteľa o jeho nahradenie. Zhotoviteľ je povinný návrh nového subdodávateľa doručiť objednávateľovi do 5 pracovných dní odo dňa doručenia žiadosti. V prípade, že nový subdodávateľ nepreukáže v uvedenej lehote splnenie podmienok účasti podľa § 32 ods. 1 ZVO, plnenie podielu predmetu zmluvy nie je oprávnený zabezpečiť a za riadne plnenie podielu predmetu zmluvy, ktorý mal zabezpečiť tento subdodávateľ, je zodpovedný zhotoviteľ, v zmysle jeho ponuky a tejto zmluvy.
- 13.5 Zapísanie subdodávateľov v registri partnerov verejného sektora overuje objednávateľ v informačnom systéme - Register partnerov verejného sektora. Údaje zapísané v registri nie je podľa § 3 ods. 2 zákona č. 315/2016 Z. z. potrebné pred orgánmi verejnej moci preukazovať.
- 13.6 Pri plnení predmetu zmluvy subdodávateľom má dodávateľ zodpovednosť akoby predmet zmluvy plnil sám.
- 13.7 K zadaniu určitého podielu predmetu zmluvy subdodávateľovi, neuvedeného v Prílohe č. 3 tejto zmluvy alebo k zmene subdodávateľa uvedeného v Prílohe č.3 zmluvy počas plnenia predmetu tejto zmluvy môže dôjsť len na základe písomného dodatku k tejto zmluve, podpísaného oboma zmluvnými stranami, neoddeliteľnou prílohou ktorého bude preukázanie, že subdodávateľ spĺňa podmienky uvedené v § 32 ods.1 ZVO a neexistujú u neho dôvody na vylúčenie podľa § 40 ods. 6 písm. a) až h) a ods. 7 ZVO a overenie zapísania subdodávateľa v registri partnerov verejného sektora zo strany objednávateľa, podľa podmienok zákona č. 315/2016 Z. z., pred podpisom takéhoto dodatku k zmluve.
- 13.8 V prípade ak je subdodávateľom tzv. „iná osoba“ v kontexte § 34 ods. 3 posledná veta ZVO v spojení s § 34 ods. 1 písm. g) ZVO, prostredníctvom ktorej zhotoviteľ preukazoval splnenie podmienok účasti vo verejnom obstarávaní tejto zákazky, ktorá je objednávateľovi známa ku dňu podpisu tejto zmluvy a spĺňa podmienky účasti týkajúce sa osobného postavenia a neexistujú u nej dôvody na vylúčenie podľa § 40 ods. 6 písm. a) až h) a ods. 7 ZVO, vyžaduje sa, aby táto „iná osoba“ ako subdodávateľ reálne vykonávala stavebné práce alebo služby, na

ktoré poskytuje kapacity zhotoviteľovi počas celého obdobia platnosti tejto zmluvy v rozsahu svojho záväzku, uvedenom v osobitnej písomnej zmluve, predloženej v ponuke zhotoviteľa a poskytla svoje kapacity zhotoviteľovi počas celého obdobia platnosti tejto zmluvy v rozsahu podľa špecifikácie v Prílohe č. 3 tejto zmluvy.

- 13.9 V prípade tzv. „iných osôb“ v kontexte ustanovenia § 33 ods. 2 ZVO alebo § 34 ods. 3 ZVO (ustanovenie predchádzajúceho bodu 13.8. týmto nie je dotknuté), prostredníctvom ktorých zhotoviteľ preukazoval splnenie ďalších podmienok účasti vo verejnom obstarávaní tejto zákazky, ktoré spĺňajú podmienky účasti týkajúce sa osobného postavenia a neexistujú u nich dôvody na vylúčenie podľa § 40 ods. 6 písm. a) až h) a ods. 7 ZVO, vyžaduje sa, aby sa tieto „iné osoby“ reálne podieľali na plnení tejto zmluvy v rozsahu svojho záväzku, uvedenom v osobitnej písomnej zmluve, predloženej v ponuke zhotoviteľa a poskytli svoje zdroje alebo kapacity zhotoviteľovi počas celého obdobia platnosti tejto zmluvy podľa špecifikácie v Prílohe č. 3 tejto zmluvy. **Zhotoviteľ špecifikuje v Prílohe č. 3 zmluvy na základe záväzkov „iných osôb“ podľa osobitnej písomnej zmluvy, predloženej v ponuke zhotoviteľa, ak to je uplatniteľné. Ak nie je ustanovenie bodu 13.8. a 13.9. uplatniteľné, zhotoviteľ uvedie v Prílohe č. 3 text: „nie je uplatniteľné“**
- 13.10 V prípade, že pred podpisom zmluvy alebo počas plnenia tejto zmluvy z objektívnych dôvodov, odôvodniteľne vznikne potreba pre zmenu „inej osoby“ podľa predchádzajúcich bodov 13.8 a 13.9, postupuje sa primerane podľa úpravy pre subdodávateľov podľa tohto článku zmluvy formou dodatku k zmluve. Ak z hľadiska predmetu a rozsahu záväzku „inej osoby“ špecifikovaného v Prílohe č. 3, má táto povinnosť zapisovať sa ako subdodávateľ do registra partnerov verejného sektora podľa príslušných ustanovení zákona č. 315/2016 Z. z., objednávateľ pred podpisom tejto zmluvy alebo pred podpisom dodatku k zmluve overuje zápis v registri partnerov verejného sektora.

Článok 14 Riešenie sporov

- 14.1 Ak sa vyskytnú rozpory v dokumentoch a pri plnení zmluvy, tak prioritu majú v poradí:
- 14.1.1 táto zmluva o dielo,
 - 14.1.2 projektová dokumentácia,
 - 14.1.3 ponuka (vrátane návrhu ceny).
- 14.2 Pri rôznosti názorov na vlastnosti hmôt a stavebných materiálov a výrobkov, pre ktoré platia všeobecné záväzné skúšobné postupy a o prípustnosti a spoľahlivosti prístrojov, ktoré sa použili pri skúškach, prípadne metód, môže si každá strana dať vykonať materiálno-technické preskúšanie štátnym alebo štátom uznávaným skúšobným miestom pre skúšky materiálov. Výsledky týchto skúšok sú záväzné. Náklady na skúšky znáša strana, ktorá spor prehrala.
- 14.3 V prípade sporov, ktoré nebude možné riešiť dohodou zmluvných strán, požiada jedna zo zmluvných strán o rozhodnutie súd.
- 14.4 Spory zmluvných strán neoprávňujú zhotoviteľa zastaviť plnenie predmetu zmluvy.
- 14.5 Zmluvný vzťah sa bude riadiť právnym poriadkom Slovenskej republiky. Spory bude rozhodovať príslušný súd Slovenskej republiky.

Článok 15. Ukončenie zmluvy

- 15.1 Zmluvné strany môžu túto zmluvu ukončiť pred uplynutím doby jej platnosti:
- a) písomnou dohodou alebo
 - b) odstúpením od zmluvy podľa § 344 a nasl. Obchodného zákonníka z dôvodu podstatného porušenia zmluvných povinností vyplývajúcich z tejto zmluvy.
- 15.2 Spôsob ukončenia zmluvy nemá vplyv na plynutie záručnej doby.
- 15.3 Odstúpenie od zmluvy zo strany objednávateľa z dôvodu podstatného porušenia zmluvných povinností zhotoviteľa je dôvod, aby Úrad pre verejné obstarávanie uložil zhotoviteľovi zákaz

účasti vo verejnom obstarávaní na dobu troch rokov podľa § 182 ods. 3 písm. b) bod 3 ZVO.

- 15.4 Za podstatné porušenie povinností budú zmluvné strany považovať porušenie povinností vyplývajúcej zo zmluvy a to:
- a) ak zhotoviteľ bude v omeškaní s uskutočnením predmetu zmluvy tak, ako to určuje táto zmluva v čl. 4 alebo ak preruší práce na diele na dlhšie ako na 10 kalendárnych dní bez súhlasu objednávateľa a to z dôvodu spočívajúceho na strane zhotoviteľa,
 - b) porušenie ktorejkoľvek povinnosti zhotoviteľa, ktoré mu vyplývajú z článku 7 tejto zmluvy,
 - c) porušenie ustanovenia v bode 16.2 a 16.3 čl. 16 tejto zmluvy zhotoviteľom,
 - d) naplnenie ustanovenia čl. 16 bod 16.4 tejto zmluvy zhotoviteľom,
 - e) porušenie povinností podľa ustanovenia čl. 13 tejto zmluvy zhotoviteľom,
 - f) ak zhotoviteľ nebol v čase uzavretia zmluvy zapísaný v registri partnerov verejného sektora alebo ak bolo právoplatne rozhodnuté o výmaze zhotoviteľa z registra partnerov verejného sektora podľa príslušných ustanovení zákona č. 315/2016 Z. z. v platnom znení počas trvania tejto zmluvy,
 - g) ak subdodávateľ v kontexte § 11 ods. 1 ZVO a § 2 ods. 1 písm. a) bod 7 zákona č. 315/2016 Z. z. v platnom znení nebol v čase uzavretia zmluvy alebo jej dodatku zapísaný v registri partnerov verejného sektora alebo bolo právoplatne rozhodnuté o jeho výmaze z tohto registra počas trvania zmluvy,
 - h) ak v čase uzavretia tejto zmluvy existoval dôvod na vylúčenie zhotoviteľa pre nesplnenie podmienky účasti podľa § 32 ods. 1 písm. a) ZVO,
 - i) ak objednávateľ na základe dokladu podľa bodu 16.5. zmluvy zistí rozpor s ustanovením § 32 ods. 7 ZVO, t.j. že zhotoviteľ nezaplatil nedoplatky alebo porušil dohodu o splátkach nedoplatkov na zdravotné a sociálne poistenie a daňových nedoplatkov počas platnosti tejto zmluvy,
 - j) ak bol zhotoviteľovi právoplatne uložený zákaz účasti podľa § 182 ods. 3 písm. b) a c) ZVO
 - k) ak bolo počas platnosti tejto zmluvy právoplatne rozhodnuté, že zhotoviteľ porušil všeobecne záväzné právne predpisy v oblasti pracovného práva, sociálneho práva alebo v oblasti ochrany životného prostredia alebo ďalšie predpisy, k dodržiavaniu ktorých sa zaviazal v tejto zmluve,
 - l) porušenie záväzkov a povinností zhotoviteľa podľa bodov 3. a 4. Preambuly tejto zmluvy
 - m) ak objednávateľ bude v omeškaní s úhradou faktúry o viac ako 30 kalendárnych dní od dohodnutého termínu splatnosti faktúry.
- 15.5 Objedávateľ má právo odstúpiť od zmluvy aj v prípade, ak bol počas platnosti tejto zmluvy vyhlásený na majetok zhotoviteľa konkurz, začaté konkurzné konanie alebo zamietnutý návrh na vyhlásenie konkurzu pre nedostatok majetku alebo bola povolená reštrukturalizácia, alebo je zhotoviteľ vstúpil do likvidácie.
- 15.6 Objedávateľ má právo odstúpiť od zmluvy aj v prípade neschválenia resp. krátenia účelových finančných prostriedkov určených na financovanie predmetu zmluvy, a to bez akýchkoľvek sankcií zo strany zhotoviteľa.
- 15.7 Odstúpenie od zmluvy sa nedotýka právnych vzťahov vzniknutých do okamihu odstúpenia od zmluvy. Obe strany sa zaväzujú splniť a vysporiadať si svoje záväzky vzniknuté pred odstúpením od zmluvy, a to najneskôr do 30 dní odo dňa odstúpenia.
- 15.8 Účinky odstúpenia nastávajú dňom doručenia oznámenia o odstúpení jednej zmluvnej strany druhej zmluvnej strane.

Článok 16.

Ostatné práva a povinnosti

- 16.1 Všetky zmluvné dokumenty sa musia vypracovať v slovenskom jazyku. Všetky hodnoty, výmery, hmotnosti budú označované v slovenskom jazyku.
- 16.2 Zhotoviteľ nesmie bez predchádzajúceho písomného súhlasu objednávateľa previesť záväzky zo zmluvy na tretiu osobu.
- 16.3 Zhotoviteľ sa zaväzuje, že bez predchádzajúceho písomného súhlasu objednávateľa

- neprevedie na inú osobu akékoľvek pohľadávky, ktoré mu vzniknú podľa tejto zmluvy.
- 16.4 Zhotoviteľ sa zaväzuje, že počas platnosti zmluvy nebude uskutočňovať právne úkony smerujúce k prevodu práv a povinností vyplývajúce z tejto zmluvy (singulárne, príp. univerzálne právne nástupníctvo) na iné subjekty bez predchádzajúceho písomného súhlasu objednávateľa. Uvedené právne úkony bez predchádzajúceho písomného súhlasu budú voči objednávateľovi od samého začiatku právne neúčinné a objednávateľ je v takomto prípade oprávnený odstúpiť od tejto zmluvy s tým, že zhotoviteľ bude povinný za porušenie zmluvného záväzku v zmysle tohto bodu zaplatiť objednávateľovi osobitnú zmluvnú pokutu vo výške 5 % z už zrealizovaných dodávok predmetu tejto zmluvy.
 - 16.5 Objednávateľ je oprávnený podľa § 152 ods. 5 ZVO dodatočne vyžiadať od zhotoviteľa doklady podľa § 32 ods. 2 písm. b) a c) ZVO a zhotoviteľ je povinný požadované doklady predložiť.
 - 16.6 Samotné uzavretie tejto zmluvy nezakladá nárok zhotoviteľa na uskutočnenie plnenia predmetu tejto zmluvy.
 - 16.7 Objednávateľ má právo prerušiť realizáciu stavebných prác v prípade neschválenia resp. krátenia účelových finančných prostriedkov určených na financovanie predmetu zmluvy zo strany správcu rozpočtovej kapitoly, a to bez akýchkoľvek sankcií zo strany zhotoviteľa, a to do schválenia potrebného finančného krytia predmetu zmluvy.
 - 16.8 Zhotoviteľ je oprávnený zverejniť názov diela, cenu diela, termíny realizácie diela, fotografie zrealizovaného diela, autora spracovania projektovej dokumentácie, a to na účel informovania o základných parametroch diela ako stavby zrealizovanej zhotoviteľom, najmä na jeho web stránke a v referenčných listoch predkladaných do súťaží, v ktorých sa zhotoviteľ uchádza o realizáciu iných stavieb. Fotografie zrealizovaného diela je zhotoviteľ oprávnený použiť i pri prezentácii svojej spoločnosti a svojej činnosti v médiách formou reklamy.
 - 16.9 Zhotoviteľ predloží ako Prílohu č. 6 k zmluve doklad o uzatvorení poistení za škodu spôsobenú pri výkone činnosti (originál doklad alebo úradne osvedčená kópia) a doklad o zaplatení poisťného.

Článok 17. Záverečné ustanovenia

- 17.1. Pokiaľ v tejto zmluve nebolo dohodnuté niečo iné, vzájomné vzťahy zmluvných strán sa riadia ustanoveniami Obchodného zákonníka a subsidiárne ustanoveniami Občianskeho zákonníka a ostatnými všeobecne záväznými právnymi predpismi a ustanoveniami zákona o verejnom obstarávaní.
- 17.2. Zmeny a doplnky tejto zmluvy je možné robiť len písomnými dodatkami podpísanými oprávnenými zástupcami oboch zmluvných strán, tak aby boli tieto dodatky prijaté v súlade s príslušnými ustanoveniami zákona o verejnom obstarávaní. Dodatky budú očíslované podľa poradia.
- 17.3. K návrhom dodatkov k tejto zmluve sa zmluvné strany zaväzujú vyjadriť písomne v lehote do 10 dní od doručenia návrhu dodatku druhej strane.
- 17.4. Akékoľvek písomnosti podľa tejto zmluvy sa doručujú na adresu tej ktorej zmluvnej strane uvedenej pri označení zmluvných strán v čl. 1 tejto zmluvy, pokiaľ nie je zmena adresy písomne oznámená formou doručenky druhej zmluvnej strane. V prípade, ak sa podľa predchádzajúcich ustanovení doručovaná zásielka nepodarí riadne doručiť, považuje sa zásielka za doručенú v súlade s čl. 12 tejto zmluvy.
- 17.5. Zmluva je vyhotovená v šiestich rovnopisoch s platnosťou originálu, štyri rovnopisy pre objednávateľa a dva rovnopisy pre zhotoviteľa.
- 17.6. Zmluva sa uzatvára na dobu realizácie predmetu tejto zmluvy podľa čl. 4 a nadobudne platnosť podpisom zmluvných strán a následne bude zverejnená v nadväznosti na ust. § 47a ods. 2 zák.

č. 40/1964 Zb. Občianskeho zákonníka v znení neskorších predpisov. Zmluva po zverejnení nebude účinná, zmluva nadobudne účinnosť po ukončení finančnej kontroly, ak poskytovateľ príspevku z fondov EU neidentifikoval nedostatky, ktoré by mali alebo mohli mať vplyv na výsledok VO, pričom rozhodujúci je dátum doručenia správy z kontroly prijímateľovi/objednávateľovi. Ak boli v rámci finančnej kontroly VO identifikované nedostatky, ktoré mali alebo mohli mať vplyv na výsledok VO, zmluva nadobudne účinnosť momentom súhlasu prijímateľa/objednávateľa s výškou ex ante finančnej opravy uvedenej v správe z kontroly a kumulatívneho splnenia podmienky na uplatnenie ex ante finančnej opravy podľa Metodického pokynu CKO č. 5, ktorý upravuje postup pri určení finančných opráv za VO.

- 17.7. Zmluvné strany vyhlasujú, že si túto zmluvu prečítali, jej obsahu a právnym účinkom z nej vyplývajúcim porozumeli. Táto zmluva nebola podpísaná v tiesni ani za nápadne nevýhodných podmienok a na znak súhlasu s jej obsahom túto vlastnoručne podpisujú.

Prílohami tejto zmluvy sú:

Príloha č. 1 - Výkaz položiek (ocenený výkaz výmer)

Príloha č. 2 - Vecný a časový harmonogram – presný rozvrh prác a dodávok

Príloha č. 3 - Zoznam subdodávateľov a „iných osôb“

Príloha č. 4 - doklad podľa bodu 2.15 tejto zmluvy

Príloha č. 5 - doklad podľa bodu 2.16 tejto zmluvy

Príloha č. 6 - doklad o uzatvorenom poistení za škodu spôsobenú pri výkone činnosti (originál doklad alebo úradne osvedčená kópia) a doklad o zaplatení poistného

Príloha č. 7 – Projektová dokumentácia

Príloha č. 8 – Zmluva č. ZM_SEP-IMRK2-2019-002572 o poskytnutí nenávratného finančného príspevku objednávateľovi vrátane všeobecných zmluvných podmienok.

V Radnovciach dňa 1. 6. 2022

Za objednávateľa:

objednávateľ
Aladár Bari, starosta

V Rimavskej Sobote dňa 1. 6. 2022

Za zhotoviteľa:

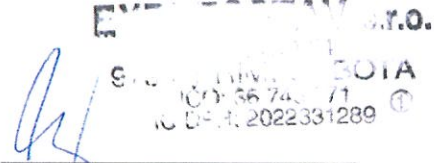
zhotoviteľ
Mgr. Igor Paľovský, konateľ

Príloha č. 1 zmluvy – predloží uchádzač v ponuke

Príloha č. 2 zmluvy – predloží uchádzač v ponuke

Príloha č. 3 zmluvy – predloží uchádzač v ponuke podľa vzoru

Príloha č. 4 zmluvy – predloží úspešný uchádzač v rámci súčinnosti podľa § 56 ZVO

Príloha č. 5 zmluvy – predloží úspešný uchádzač v rámci súčinnosti podľa § 56 ZVO

Príloha č. 6 zmluvy – predloží úspešný uchádzač v rámci súčinnosti podľa § 56 ZVO

Príloha č. 7 zmluvy – predloží objednávateľ pred podpisom zmluvy

Príloha č. 3 zmluvy – Zoznam subdodávateľov a „iných osôb“ - predloží uchádzač podľa vzoru

Subdodávateľa

P. č.	Názov, Sídlo	Meno a priezvisko osoby oprávnenej konať za subdodávateľa	Dátum narodenia osoby oprávnenej konať za subdodávateľa	Adresa pobytu osoby oprávnenej konať za subdodávateľa	IČO	Predmet subdodávky	Rozsah subdodávky
1.	PANORAMA SLOVAKIA s.r.o.	Gabriel Jellmann	28. 2. 1983	Veterná 30, 979 01 Rimavská Sobota	36045926	zabudovanie otvorových konštrukcií do stavby	

Poznámka: v prípade potreby je možné počet riadkov zvýšiť.

„Iná osoba“ v kontexte § 33 ods. 2 a § 34 ods. 3 ZVO, ktorá poskytuje zdroje alebo kapacity zhotoviteľovi počas platnosti tejto zmluvy

P. č.	Názov, Sídlo	Meno a priezvisko osoby oprávnenej konať za „inú osobu“	Dátum narodenia osoby oprávnenej konať za „inú osobu“	Adresa pobytu osoby oprávnenej konať za „inú osobu“	IČO	Predmet záväzku „inej osoby“	Rozsah záväzku „inej osoby“

Poznámka: v prípade potreby je možné počet riadkov zvýšiť.

V Radnovciach dňa 1. 6. 2022

Za objednávateľa:



objednávateľ
Aladár Bari, starosta

V Rimavskej Sobote dňa 1. 6. 2022

Za zhotoviteľa:

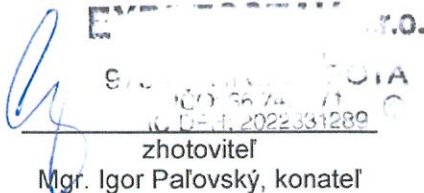

zhotoviteľ
Mgr. Igor Paľovský, konateľ

Poznámka: podpis uchádzača alebo osoby oprávnenej konať za uchádzača (v prípade skupiny dodávateľov podpis každého člena skupiny dodávateľov alebo osoby oprávnenej konať za každého člena skupiny dodávateľov)

Poistný certifikát o poistení všeobecnej zodpovednosti za škody

Tento poistný certifikát je vystavený výlučne pre informatívne účely a jeho vystavením sa nemenia, nenahrádzajú a nerozširujú ustanovenia poistných podmienok a nižšie uvedenej poistnej zmluvy.

Poist'ovateľ	ČSOB Poist'ovňa, a.s. Žižkova 11, 811 02 Bratislava, Slovenská republika IČO: 31 325 416, IČ DPH: SK7020000218 Zapísaná v OR SR okresného súdu Bratislava I., odd : Sa, vl. č. 444/B Poštová adresa: P.O.BOX 815 63, 815 63 Bratislava Infolinka: 0850 111 303
Poistený	Expresstav spol. s r.o. Adresa sídla: Sobôtka 34, 979 01 Rimavská Sobota IČO: 36745871, IČ DPH: SK2022331289 Zapísaná v OR SR Okresného súdu Banská Bystrica, Vložka č. 12740/S
Poistné krytie	Týmto poisťovateľ potvrdzuje, že poistený má dojednané poistné krytie pre poistenie všeobecnej zodpovednosti za škody v rozsahu a na obdobie uvedené nižšie. Rozsah poistného krytia je daný poistnou zmluvou a príslušnými poistnými podmienkami poisťovateľa.
Druh poistného krytia	Poistenie všeobecnej zodpovednosti za škody vrátane poistenia zodpovednosti za škodu a uššieho zisk
Číslo poistnej zmluvy	8093281826
Začiatok poistenia	11.08.2021
Koniec poistenia	Neurčitá
Územná platnosť poistenia	SR a ČR
Výška poistnej sumy	700 000.00 Eur
Zaplatené do	10.11.2021

Dátum vystavenia certifikátu: 11.08.2021

Miesto vystavenia certifikátu: Poprad



Bacell

Ing. Lucia Bachledová

Pečiatka a podpis poisťovateľa

Inšpekčný orgán typu A

LICENCIA

na zabudovanie vonkajších otvorových konštrukcií do stavby

Číslo: 22/110/LIO

Táto licencia potvrdzuje odbornú kvalifikáciu držiteľa:

PANORAMA SLOVAKIA, s. r. o., Kolonáda 4685, 984 01 Lučenec

vykonávať stavebné práce pri zabudovaní vonkajších otvorových konštrukcií do stavby v zmysle § 43g zákona č. 50/1976 Zb. o územnom plánovaní a stavebnom poriadku (stavebný zákon) v znení zákona č. 237/2000 Z. z. a v znení neskorších predpisov a technickej normy STN 73 3134: 2014. Neoddeliteľnou súčasťou tejto licencie sú aj podmienky platnosti, ktoré sa uvádzajú na druhej strane licencie.

Používaný spôsob zhotovenia styku a pripojovacej škáry:

Systém tesnenia a výplne škáry:

- tmely a tesniace látky (striekané plniace peny)
- tesniace izolačné fólie a pásy (paropriepustné, parotesné)

Počet zaškolených pracovníkov zhotoviteľa:

vlastných: 5

zmluvne zabezpečených: 0

Licencia sa udelila na zabudovanie vonkajších otvorových konštrukcií do stavby, na ktorých výrobca stavebných konštrukcií preukázal vhodnosť na zamýšľané použitie v stavbe a zhodu s uvedenými technickými špecifikáciami podľa platných právnych predpisov.

Vydaním tejto licencie sa potvrdzuje, že jej držiteľ má vytvorené technické, kvalifikačné a organizačné predpoklady na dodržanie predpokladanej kvality vykonávaných prác podľa § 43g zákona č. 50/1976 Zb. o územnom plánovaní a stavebnom poriadku (stavebný zákon) v znení zákona č. 237/2000 Z. z. v znení neskorších predpisov a technickej normy STN 73 3134: 2014.

Licencia sa udelila na základe správy z inšpekcie č. LIO/22/0092/50/D zo dňa 13. 04. 2022 vypracovanej TSÚS - akreditovaným inšpekčným orgánom typu A.

V priebehu platnosti licencie je držiteľ povinný dodržiavať podmienky, ktoré sú neoddeliteľnou súčasťou tejto licencie.

Platnosť licencie je do: **20. 05. 2023**

Licencia sa vydala prvýkrát: **20. 05. 2019**

Bratislava 20. 05. 2022



Ing. Daša Kozáková
vedúca inšpekčného orgánu

Podmienky

Počas platnosti licencie je držiteľ povinný dodržiavať nasledovné podmienky:

1. Aplikovať otvorové konštrukcie iba z komponentov uvedených v realizačnom výkrese alebo dokumentácii na zabudovanie do stavby.
2. Práce pri aplikácii vonkajších otvorových konštrukcií, na ktoré sa táto licencia vzťahuje vykonávať iba odborne zaškolenými pracovníkmi.
3. Vykonávať stavebné práce pri zabudovaní vonkajších otvorových konštrukcií do stavby len podľa realizačného výkresu alebo podľa projektovej dokumentácie predloženej ku stavebnému konaniu.
4. Dodržiavať technologický predpis a konštrukčné detaily pre aplikované stavebné konštrukcie, na ktoré sa táto licencia vzťahuje.
5. Na základe vyzvania inšpektora (min. 2x ročne) oznamovať TSÚS vykonávanie stavebných prác pri zabudovaní vonkajších otvorových konštrukcií do stavby v určenom období, prípadne, že držiteľ licencie nemá v danom období stavby.
6. Umožniť povereným pracovníkom TSÚS vykonávať aj vopred neohlásené inšpekcie a pri týchto inšpekciách spolupracovať.
7. Oznámiť TSÚS všetky skutočnosti, ktorými sa menia podmienky, na základe ktorých sa licencia vydala.

Poučenie

1. *Platnosť licencie je jeden rok. Udržanie platnosti licencie sa podmieňuje vykonaním kontrolných inšpekcií na realizovaných stavbách 2x ročne počas doby platnosti licencie.*
2. *Pri nedodržaní podmienok vydanej licencie sa táto licencia držiteľovi zruší a na túto skutočnosť sa upozornia orgány štátnej správy a príslušní investori.*



eucert s.r.o., Bratislava
INŠPEKČNÝ ORGÁN TYPU A

týmto vydáva

L I C E N C I U

na zhotovovanie vonkajších tepelnoizolačných kontaktných systémov (ETICS)

ktorým potvrdzuje odbornú kvalifikáciu držiteľa:

Expresstav spol. s r.o.

Sobôtka 34

Rimavská Sobota 979 01

zhotovovať vonkajšie tepelnoizolačné kontaktné systémy v zmysle **STN 73 2901:2015 „Zhotovovanie vonkajších tepelnoizolačných kontaktných systémov„**, a v zmysle znenia zákona č. 50/1976 Zb. o územnom plánovaní a stavebnom poriadku v znení zákona č. 237/2000 Z. z. v znení neskorších predpisov.

Licencia bola vydaná na stavebné práce s aplikáciou vonkajšieho tepelnoizolačného kontaktného systému (ETICS):

weber.therm terranova, Dektherm, DEKtherm mineral, weber.therm flex E, weber.therm exclusive, weber.therm minus 7, weber.therm minus 7 mineral, weber.therm clima E, weber.therm plus ultra

v zmysle technickej špecifikácie výrobcu: **ETA-15/0239, SK TP - 15/0063, SK TP-14/0052, SK TP-14/0027, ETA-19/0023, ETA-09/0193, ETA 13/0710, ETA-07/0258.**

Na základe preskúmania dokumentácie zo dňa **20.05.2022**, Správy z preskúmania dokumentácie č.: **D-025/22-T, D** a vydaného Inšpekčného certifikátu č.: **C 025/22/E-T, D** bola preukázaná odborná kvalifikácia držiteľa, ktorý má vytvorené technické, kvalifikačné a organizačné predpoklady na dodržanie predpokladanej kvality vykonávaných stavebných prác v zmysle požiadaviek vyššie uvedenej normy. Zoznam komponentov systému ETICS je uvedený v technickej špecifikácii ETA-15/0239, SK TP - 15/0063, SK TP-14/0052, SK TP-14/0027, ETA 19/0023, ETA-09/0193, ETA 13/0710, ETA-07/0258.

Licencia č.: **L 025/22/E-T, D**
Dátum vydania: **29.05.2022**
Platnosť licencie: **28.05.2023**

Mgr. Katarína Andrušková
-riaditeľ inšpekčného orgánu-

DETAIL PLATBY



Číslo účtu

SK55 7500 0000 0040 1143 1146

Typ platby

Odoslaná platba elektronicky

Dátum zaúčtovania

09.05.2022

Suma

- 323,99 €

Číslo protiúčtu

SK84 7500 0000 0002 5502 6763

BIC

CEKOSKBX

Referencia platiteľa

/VS8093281826/SS/KS3558

Identifikátor

SBA7EH2894

Tento dokument je iba informatívny a nenahrádza výpis z účtu.

Československá obchodní banka, a.s. zapsaná v obchodnom registri

DETAIL PLATBY



SK55 7500 0000 0040 1143 1146 | EXPRESSTAV SPOL. S R

Typ platby	Odoslaná platba elektronicky
Dátum zaúčtovania	26.10.2022
Suma	- 323,99 €
Číslo protiúčtu	SK84 7500 0000 0002 5502 6763
BIC	CEKOSKBX
Referencia platiteľa	/VS8093281826/SS/KS3558
Identifikátor	SBA7T05864

Tento dokument je iba informatívny a nenahrádza výpis z účtu.

Československá obchodná banka, a.s. Žižkova 11, 811 02 Bratislava, IČO 36 854 140, zapísaná v obchodnom registri Okresného súdu Bratislava I, oddiel Sa, vložka č. 4314/B.

Príloha č. 3 zmluvy – Zoznam subdodávateľov a „iných osôb“ - predloží uchádzač podľa vzoru

Subdodávatelia

P. č.	Názov, Sídlo	Meno a priezvisko osoby oprávnenej konať za subdodávateľa	Dátum narodenia osoby oprávnenej konať za subdodávateľa	Adresa pobytu osoby oprávnenej konať za subdodávateľa	IČO	Predmet subdodávky	Rozsah subdodávky
1.	PANORAMA SLOVAKIA s.r.o.	Gabriel Jellmann	28. 2. 1983	Veterná 30, 979 01 Rimavská Sobota	36045926	zabudovanie otvorových konštrukcií do stavby	

Poznámka: v prípade potreby je možné počet riadkov zvýšiť.

„Iná osoba“ v kontexte § 33 ods. 2 a § 34 ods. 3 ZVO, ktorá poskytuje zdroje alebo kapacity zhotoviteľovi počas platnosti tejto zmluvy

P. č.	Názov, Sídlo	Meno a priezvisko osoby oprávnenej konať za „inú osobu“	Dátum narodenia osoby oprávnenej konať za „inú osobu“	Adresa pobytu osoby oprávnenej konať za „inú osobu“	IČO	Predmet záväzku „inej osoby“	Rozsah záväzku „inej osoby“

Poznámka: v prípade potreby je možné počet riadkov zvýšiť.

V Radnovciach dňa 1. 6. 2022

Za objednávateľa:



 objednávateľ
 Aladár Bari, starosta

V Rimavskej Sobote dňa 1. 6. 2022

Za zhotoviteľa:



 zhotoviteľ
 Mgr. Igor Paľovský, konateľ

Poznámka: podpis uchádzača alebo osoby oprávnenej konať za uchádzača (v prípade skupiny dodávateľov podpis každého člena skupiny dodávateľov alebo osoby oprávnenej konať za každého člena skupiny dodávateľov)

ČASOVÝ HARMONOGRAM PRÁC

Stavba: Časť I - Výstavba materskej školy

Kalendárny lýždeň	1	2	3	4	5	6	7	8	9	10	11	12	13	14	15	16	17	18	19	20	21	22	23	24	25	26	27	28	29	30	31	32	33	34	35	36	37	38	39	40		
Stavebný oddiel																																										
Prípravné práce																																										
SO-01 Vlastný objekt																																										
SO-02 Vonkajší vodovod a požiarňa nádrž																																										
SO-03 Vonkajšia kanalizácia a žumpa																																										
SO-04 NN prípojka																																										
SO-05 Vonkajšie priestory																																										
Výčistenie staveniska, odovzdanie																																										

V Rimavskej Sobotě 22. 3. 2022

Mgr. Igor Palovský, konateľ

EXPRESSTAV s.r.o.
SOBÓTKA 34
979 01 RIM. SOBOTA
IČO: 36 745 871
IČ DPH: 2022331289

Tel. číslo: +421 911 802 401
IČO: 36745871
DIČ: 2022331289
IČ DPH: SK2022331289

EXPRESSTAV spol. s r.o.
Sobótka 34
979 01 Rimavská Sobotka
Slovenská republika

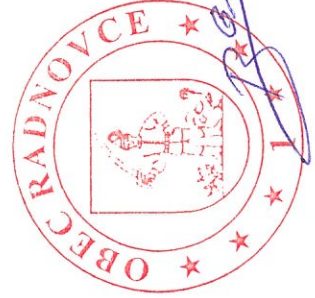

SÚHRNNÝ LIST ROZPOČTU

Názov stavby	Materská škola	JKSO	
Názov objektu		EČO	
Objednávateľ	Obec Radnovce	Miesto	Radnovce
Projektant	Ing.Peter Csank	IČO	
Zhotoviteľ	Expresstav spol. s r. o.	IČ DPH	
Rozpočet číslo	Spracoval	Dňa	16.3.2022

Merné a účelové jednotky

Počet	Náklady / 1 m.j.	Počet	Náklady / 1 m.j.	Počet	Náklady / 1 m.j.
0	0,00	0	0,00	0	0,00

Rozpočtové náklady v EUR

A		B		C						
Základné rozp. náklady		Doplnkové náklady		Vedľajšie rozpočtové náklady						
1	HSV	Dodávky	68 839,28	8	Práca nadčas	0,00	13	Zariad. staveniska		0,00
2		Montáž	333 556,61	9	Bez pevnej podl.	0,00	14	Mimostav. doprava		0,00
3	PSV	Dodávky	153 209,92	10	Kultúrna pamiatka	0,00	15	Územné vplyvy		0,00
4		Montáž	112 198,33	11		0,00	16	Prevádzkové vplyvy		0,00
5	"M"	Dodávky	18 196,32				17	Ostatné		0,00
6		Montáž	15 528,81				18	VRN z rozpočtu		0,00
7	ZRN (r. 1-6)		701 529,27	12	DN (r. 8-11)		19	VRN (r. 13-18)		0,00
20	HZS			21	Kompl. činnosť	0,00	22	Ostatné náklady		0,00

Projektant		D		
Dátum a podpis		Celkové náklady		
	Pečiatka	23	Súčet 7, 12, 19-22	701 529,27
Objednávateľ		24	DPH 20,00 % z	140 305,85
Dátum a podpis	Pečiatka	25	Cena s DPH (r. 23-24)	841 835,12
Zhotoviteľ		E		
Dátum a podpis	Pečiatka	Prípočty a odpočty		
		26	Dodávky objednávateľa	0,00
		27	Kľzavá doložka	0,00
		28	Zvýhodnenie +-	0,00

EXPRESSTAV s.r.o.
 SOBÓTKA 34
 979 01 RIM. S. BOTA
 IČO: 36 745 871
 IČ DPH: 2022331289



	A	B	C	D	E	G	H	I	J	L	M	N	O	P	Q	R
1	KRYCÍ LIST ROZPOČTU															
2																
3																
4																
5	Název stavby				Materská škola								JKSO		801 31	
6	Název objektu				SO-01 Vlastný objekt								EČO			
7													Miesto		Radnovce	
8													IČO		IČ DPH	
9	Objednávateľ				Obec Radnovce											
10	Projektant				Ing. Peter Csank								41306465			
11	Zhotoviteľ				Expresstav spol. s r. o.								36745871			
12					Rozpočet číslo				Spracoval				Dňa			
13													16.3.2022			
14																
15	Merné a účelové jednotky															
16	Počet				Náklady / 1 m.j.				Počet				Náklady / 1 m.j.			
17	0				0,00				0				0,00			
18	Rozpočtové náklady v EUR															
19	A Základné rozp. náklady				B Doplnkové náklady				C Vedľajšie rozpočtové náklady							
20	1	HSV	Dodávky	13 593,40	8	Práca nadčas		0,00	13	Zariad. staveniska			0,00%	0,00		
21	2		Montáž	307 306,29	9	Bez pevnej podl.		0,00	14	Mimostav. doprava			0,00%	0,00		
22	3	PSV	Dodávky	151 756,42	10	Kultúra pamiatka		0,00	15	Územné vplyvy			0,00%	0,00		
23	4		Montáž	111 726,26	11			0,00	16	Prevádzkové vplyvy			0,00%	0,00		
24	5	"M"	Dodávky	16 904,69					17	Ostatné			0,00%	0,00		
25	6		Montáž	15 157,51					18	VRN z rozpočtu				0,00		
26	7	ZRN (r. 1-6)		616 444,58	12	DN (r. 8-11)			19	VRN (r. 13-18)				0,00		
27	20	HZS			21	Kompl. činnosť		0,00	22	Ostatné náklady				0,00		
28	Projektant								D Celkové náklady							
29									23 Súčet 7, 12, 19-22				616 444,58			
30	Dátum a podpis				Pečiatka				24 DPH 20,00 % z				123 288,92			
31	Objednávateľ								25 Cena s DPH (r. 23-24)				739 733,49			
32									E Prípočty a odpočty							
33	Dátum a podpis				Pečiatka				26 Dodávky objednávateľa				0,00			
34	Zhotoviteľ								27 Kízavá doložka				0,00			
35									28 Zvýhodnenie + -				0,00			
36	Dátum a podpis				Pečiatka											

EXPRESSTAV s.r.o.
 SOBÓTKA 34
 979 01 RIM. SOBOTA
 IČO: 36 745 871
 IČ DPH: 2022331289



10.
 6. 10. 2022
 100-...
 100-... 2022031260

A	B	C	D	E	F	G	
1	ROZPOCET						
2	Stavba: Materská škola						
3	Objekt: SO-01 Vlastný objekt						
4							JKSO: 801 31
5	Objednávatel: Obec Radnovca						EČO:
6	Zhotoviteľ: Expresstav spol. s r. o.						Spracoval:
7							Dátum: 16.3.2022
8	P.Č.	Kód položky	Popis	MJ	Množstvo celkom	Cena jednotková	Cena celkom
9	1	2	3	4	5	6	7
11			HSV				320 899,694
12			Zemné práce				5 151,352
13	1	121101111	Odstránenie ornice s vodor. premiestn. na hromady, so zložením na vzdialenosť do 100 m a do 100m3	m3	16,800	0,993	16,686
14	2	122201101	Odkopávka a prekopávka nezapažená v hornine 3, do 100 m3	m3	200,700	6,252	1 254,827
15	3	122201109	Odkopávky a prekopávky nezapažené. Príplatok k cenám za lepiivosť horniny	m3	200,700	0,962	193,091
16	4	132201102	Výkop ryhy do šírky 600 mm v horn.3 nad 100 m3	m3	64,190	15,850	1 017,412
17	5	132201109	Príplatok k cene za lepiivosť horniny 3	m3	64,190	8,395	538,899
18	6	132201202	Výkop ryhy šírky 600-2000mm horn.3 od 100 do 1000 m3	m3	193,080	5,689	1 098,409
19	7	132201209	Hĺbenie rýh š. nad 600 do 2 000 mm zapažených i nezapažených, s urovnaním dna. Príplatok k cenám za lepiivosť horniny 3	m3	193,080	0,999	192,806
20	8	133201101	Výkop šachty zapaženej, hornina 3 do 100 m3	m3	4,160	45,067	187,478
21	9	133201109	Hĺbenie šachiet zapažených i nezapažených. Príplatok k cenám za lepiivosť horniny 3	m3	4,160	6,133	25,513
22	10	162301101	Vodorovné premiestnenie výkopku tr.1-4 do 500 m	m3	394,190	1,589	626,230
23			Zakladanie				23 595,546
24	11	271571111	Vankúše zhutnené pod základy zo štrkopiesku	m3	76,450	36,819	2 814,635
25	12	274321411	Betón základových pásov železový (bez výstuže), tr.C 25/30	m3	126,940	82,102	10 421,978
26	13	274351217	Debnenie stien základného pásov, zhotovenie-tradičné	m2	249,050	15,560	3 875,186
27	14	274351218	Debnenie stien základného pásov, odstránenie-tradičné	m2	249,050	4,702	1 171,001
28	15	274361821	Výstuž základových pásov z ocele 10505	t	2,950	1 701,913	5 020,644
29	16	275321311	Betón základových pátiiek, železový (bez výstuže), tr.C 16/20	m3	3,200	85,482	273,479
30	17	275362021	Výstuž základových pátiiek zo zvr. sieť KARI	t	0,010	1 842,268	18,423
31			Zvislé a kompletne konštrukcie				105 554,42
32	18		Murivo nosné z tehál pálených na maltu MVC, na pero a drážku P+D 300x250x238	m2	1 261,070	56,471	71 213,253
33	19		Murivo nosné 50x15x25 s betónovou výplňou hr. 15 cm	m3	3,140	154,829	486,163
34	20		Murivo nosné 50x30x25 s betónovou výplňou hr. 30 cm	m3	36,850	121,359	4 472,065
35	21	311361721	Výstuž nadzákladových múrov, stien a priečok 10425	t	1,320	1 477,166	1 949,859
36	22	317121101	Montáž prefabrikovaného prekladu pre svetlosť otvoru od 600 do 1050 mm	ks	140,000	5,170	723,801
37	23		Keramický preklad KP 23,8 š.70xv.238xdl.1000 mm	ks	24,000	11,009	264,223
38	24		Keramický preklad KP 23,8 70x238x1250 mm	ks	116,000	13,786	1 599,188
39	25	317121102	Montáž prefabrikovaného prekladu pre svetlosť otvoru nad 1050 do 1800 mm	ks	122,000	6,453	787,314
40	26		Keramický preklad KP 23,8 70x238x1500 mm	ks	52,000	16,501	858,031
41	27		Keramický preklad KP 23,8 70x238x1750 mm	ks	70,000	20,161	1 411,282
42	28	317121103	Montáž prefabrikovaného prekladu pre svetlosť otvoru nad 1800 do 3/50 mm	ks	120,000	9,762	1 171,382
43	29		Keramický preklad KP 23,8 70x238x2500 mm	ks	12,000	31,123	373,480
44	30		Keramický preklad KP 23,8 70x238x2750 mm	ks	108,000	37,892	4 087,984
45	31	317121106	Montáž prekladov pre svetlosť otvoru do 100 cm	ks	51,000	3,675	187,415
46	32		Preklad nenosný dl.1250xv.249xš.100mm sv.1010	ks	51,000	11,573	590,206
47	33	331231129	Murivo pilierov z tehál dĺžky 290mm P 20-25 M I MC 15	m3	0,540	296,581	160,154
48	34	342272102	Priečky z tvárnic na MC-5 a tenkovrst.maltu hr.100, P2-500	m2	626,060	24,309	15 218,623
49			Vodorovné konštrukcie				40 049,289
50	35	411162105	Strop z keramických nosníkov 16x17.5cm a vložiek MIAKO 52, 5x25x19 s betónovou vrstvou C 16/20 hrúbky 8cm dĺžky nosníka 540cm	m2	501,200	49,181	24 649,272
51	36	411354173	Podporná konštrukcia stropov pre zaťaženie do 12 kpa zhotovenie	m2	501,200	9,060	4 540,972
52	37	411354174	Podporná konštrukcia stropov pre zaťaženie do 12 kpa odstránenie	m2	501,200	2,407	1 206,168
53	38	417321313	Betón stužujúcich pásov a vencov železový tr. C 16/20	m3	32,290	98,824	3 191,021
54	39	417351115	Debnenie bočnic stužujúcich pásov a vencov vrátane vzpier zhotovenie	m2	121,730	10,445	1 271,475
55	40	417351116	Debnenie bočnic stužujúcich pásov a vencov vrátane vzpier odstránenie	m2	121,730	3,411	415,266
56	41	417381721	Výstuž stužujúcich pásov a vencov z betonárskej ocele 10425	t	1,710	1 364,254	2 332,875
57	42	430321414	Schodiskové konštrukcie, betón železový tr.C 25/30	m3	6,350	126,418	802,756
58	43	430381821	Výstuž schodiskových konštrukcií z betonárskej ocele 10505	t	0,370	1 845,831	682,957
59	44	431351121	Debnenie do 4 m výšky - podest a podstupňových dosiek pôdorysne priamočiarych zhotovenie	m2	30,000	26,998	809,945
60	45	431351122	Debnenie do 4 m výšky - podest a podstupňových dosiek pôdorysne priamočiarych odstránenie	m2	30,000	4,886	146,583
61			Komunikácie				0,00

13.
S. J. 301A

	A	B	C	D	E1		
62			Úpravy povrchov, podlahy, osadenie				125 430,844
63	46	610991111	Zakrývanie výpíní okenných a dvierových otvorov	m2	168,710	1,510	251,787
64	47	612465111	Príprava podkladu, prednásierek ,pod omietky vnúľ.stien,miešanie strojne,nanášanie ručne hr.2 mm	m2	1 702,840	3,278	5 581,688
65	48	612465132	Vnúťorná omietka stien, vápno-cementová,miešanie a nanášanie strojne,MCS 35 hr.1,5 cm	m2	1 702,840	6,248	10 639,004
66	49		Vnúťorná omietka stien maľtou zo zmesi 4 mm	m2	1 252,130	4,745	5 941,958
67	50	612481119	Potiahnutie vnútorných stien, sklotextílnou mriežkou	m2	1 252,130	7,001	8 765,837
68	51	615981132	Obklad vnútorných, vonkajších stien betónových konštrukcií do debnenia Kombidoska hr. 50 mm	m2	67,740	3,512	237,899
69	52	622464222	Vonkajšia omietka stien tenkovrstvová silikátová základ a škrabaná 2 mm	m2	798,200	12,024	9 597,477
70	53		Vonkajšia omietka stien ušľachtilá mozaiková so základným náterom Granopor, hr.zrna 0,8 mm	m2	58,920	18,049	1 063,459
71	54		Doteplenie vonk. konštrukcie, bez povrchovej úpravy, systém XPS , lepený rámo vo s prikotvením, hr. izolantu 180 mm	m2	88,380	51,052	4 511,992
72	55		Zateplenie doskami MW systémhr.18cm bez omietky	m2	779,300	56,937	44 370,895
73	56	631315611	Mazanina z betónu prostého tr.C 16/20 hr.nad 120 do 240 mm	m3	92,810	107,203	9 949,691
74	57	631319175	Príplatok za sŕhnutie povrchu mazaniny latou pre hr. obidvoch vrstiev mazaniny nad 120 do 240 mm	m3	92,810	3,227	299,511
75	58	631362021	Výstuž mazaniny zo zvr. sietí KARI	t	3,260	1 847,232	6 021,978
76	59	631571003	Náryp zo štrkopiesku 0-32 (pre spevnenie podkladu)	m3	92,810	48,654	4 515,543
77	60		Položenie liateho samoniveláčného poteru ako zálievka rozvodov podlahového vykurovania hr.55mm	m2	1 018,720	5,203	5 300,339
78	61	642944121	Osadenie oceľ.dviernych zárubní lisov,alebo z uhol.s vybet.prahu, dodatočne,s plochou do 2,5 m2	ks	70,000	57,150	4 000,470
79	62	5533194000	Zárubňa oceľová CGU 60x197x10cm	ks	6,000	32,574	195,444
80	63	5533194400	Zárubňa oceľová CGU 80x197x10cm	ks	64,000	33,446	2 140,557
81	64	648951411	Osadenie parapetných dosiek drevených na akukoviek cementovú maľtu, s. do 250 mm	m	93,900	5,170	485,464
82	65		Parapetná doska vlnkovzdorná DTD vrchná vrstva: CPL laminát 0,7 mm šírka 250 mm	m	93,900	16,612	1 559,853
83			Ostatné konštrukcie a práce-búranie				8 441,570
84	66	917762111	Osadenie chodník. obrubníka betónového s oporou z betónu prostého tr. C 10/12, 5 do lôžka	m	148,700	9,098	1 352,942
85	67	5922924700	Premac doplnky obrubník parkový 100x20x5 cm farba hnedá,červená	ks	150,190	3,417	513,156
86	68	941941031	Montáž lešenia ľahkého pracovného radového s podlahami šírky od 0, 80 do 1,00 m a výšky do 10 m	m2	956,750	1,335	1 277,261
87	69	941941191	Príplatok za prvý a každý ďalší i začatý mesiac použitia lešenia šírky od 0,80 do 1,00 m, výšky do 10 m	m2	1 913,500	0,890	1 703,015
88	70	941941831	Demontáž lešenia ľahkého pracovného radového a s podlahami, šírky 0,80-1,00 m a výšky do 10m	m2	956,750	0,890	851,508
89	71	941955002	Lešenie ľahké pracovné pomocné, s výškou lešeňovej podlahy nad 1,20 do 1,90 m	m2	125,000	4,001	500,180
90	72	944944103	Ochranná sieť na boku lešenia zo siete	m2	956,750	0,445	425,754
91	73	953945112	Profil okenný, dverový dilačný	m	351,100	3,320	1 165,547
92	74		Profil soklový hliníkový ŠL 18	m	147,300	4,428	652,208
93			Presun hmôt HSV				12 676,669
94	75	998211001	Presun hmôt pre budovy JKSO 801, 803,812,zvisla konštr.z tehai, tvárnic,z kovu výšky do 6 m	t	1 934,200	6,554	12 676,669
95			PSV				263 482,684
96			Izolácie proti vode a vlhkosti				12 196,403
97	76	711111001	Izolácia proti zemnej vlhkosti vodorovná penetračným náterom za studena	m2	674,600	0,219	147,697
98	77	1116315000	Lak asfaltový ALP-PENETRAL v sudoch	t	0,200	1 730,846	346,169
99	78		Zhotovenie izolácie proti zemnej vlhkosti a povrchovej vode na ploche vodorovnej	m2	155,070	2,642	409,621
100	79		Štierkové izolácie balenie 33,3kg	kg	573,760	2,917	1 673,388
101	80		Štierkové izolácie -elastifikátor, 2kg	kg	186,080	10,907	2 028,565
102	81	711131101	Izolácia proti zemnej vlhkosti vodorovná AIP na sucho	m2	73,650	3,362	247,642
103	82	6288000630	Fondaline Plus nopová fólia proti vlhkosti s radónovou ochranou	m2	81,020	1,236	100,158
104	83	6288000650	Fondaline začistovacia okrajová lišta dĺžka 2 m	ks	71,850	3,949	283,731
105	84	911141559	Izolácia proti zemnej vlhkosti a tlakovej vode vodorovná NAIP priľavením	m2	1 349,200	1,374	1 854,017
106	85		Pás hydroizolačný, modifikované natavovacie asfaltové pásyV 40 E, podkladný pás,rozm. 10 x 1,0m	m2	775,790	2,225	1 726,133
107	86		Pás hydroizolačný, modifikované natavovacie asfaltové pásy V 40 ED, vrchný pás,rozm. 10 x 1,0m,	m2	775,790	3,916	3 037,994
108	87	998711202	Presun hmôt pre izoláciu proti vode v objektoch výšky nad 6 do 12 m	%	141,610	2,403	340,289
109			Izolácie tepelné				20 872,647
110	88	913111111	Montáž tepelnej izolácie pásmi stropov, vrchom - klad. voľne	m2	1 393,680	0,779	1 085,328
111	89		MW UNIROLL-PROFI hrúbka 150mm	m2	1 421,550	6,337	9 008,078
112	90	713121111	Montáž tepelnej izolácie pásmi podláh, jednovrstvová	m2	578,640	0,866	501,085
113	91	2837642202	Expandovaný podlahový polystyrén EPS 100 (PSE-S20)	m3	47,220	75,631	3 571,310
114	92	713122111	Montáž tepelnej izolácie doskami podláh, jednovrstvová	m2	440,060	0,930	409,278
115	93		MW PYS hrúbky 50 mm, doska z minerálnej vlny	m2	448,860	12,947	5 811,314
116	94	998713101	Presun hmôt pre izolácie tepelné v objektoch výšky do 6 m	t	16,380	29,680	486,154
117			Zdravotechnické inštalácie				25 010,794

	A	B	C	D	E	F	G
118	95	721110105	Zdravotechnické inštalácie	súbor	1,000	25 010,794	25 010,794
119			Konštrukcie tesárske				1 557,799
120	96	762841210	Montáž podbjania stropov a stiech rovných z hobľovaných dosiek na zraz, včítane olišovania škár	m2	88,380	3,961	350,029
121	97	6119166700	Obloženie palubovka SM hrúbky 12 šírky 80 cm	m2	95,450	12,333	1 177,159
122	98	762895000	Spojovacie a ochranné prostriedky klince, svorky, impregnácia	m3	1,060	3,793	4,021
123	99	998762102	Presun hmôt pre konštrukcie tesárske v objektoch výšky do 12 m	t	0,580	45,846	26,590
124			Konštrukcie - drevostavby				41 287,94
125	100		SDK podhľad D113 zavesená nosná kca oceľ profil dosky GKF hr. 15 mm	m2	624,890	21,489	13 428,292
126	101		SDK podhľad D113 zavesená nosná kca oceľ profil dosky GKF hr. 15 mm	m2	155,070	21,550	3 341,830
127	102	763732112	Montáž strešnej konštrukcie z väzníkov priehradových, konštrukčnej dĺžky do 18 m	m	685,000	9,082	8 037,968
128	103		Dodávka drevených priehradových väzníkov	súbor	1,000	13 795,000	13 795,000
129	104	6051711300	Laty SM/JD akost II do 25cm2 x400-650cm	m3	7,960	253,832	2 020,506
130	105	998763101	Presun hmôt pre drevostavby v objektoch výšky do 12 m	t	17,440	38,093	664,340
131			Konštrukcie klampiarske				17 520,545
132	106		Strešná krytina PLECH - lesklý polyester 25µ, sklonu do 30°	m2	834,000	8,975	7 484,950
133	107		Doplnky strešnej krytiny PLECH - hrebenáč obýj 2m r.š.310mm - lesklý polyester 25µ, sklonu do 30°	m	112,900	9,448	1 066,706
134	108		Doplnky strešnej krytiny PLECH - odkvapové lemovanie 2m r.š.250mm - lesklý polyester 25µ, sklonu do 30°	m	181,300	5,094	923,607
135	109		Doplnky strešnej krytiny PLECH - čelo hrebenáča r.š.310mm - lesklý polyester 25µ, sklonu do 30°	ks	6,000	3,853	23,117
136	110		Oplechovanie parapetov , hliníkové lakované 1,0 mm, š. 200 mm	m	92,900	3,602	334,610
137	111		Oplechovanie múrov rš 500 mm	m	26,000	13,600	353,602
138	112		Odpadné rúry kruhové rovné SROR D 100 mm	m	59,800	14,590	872,488
139	113		Odpadné rúry koleno BK D 100 mm	ks	20,000	15,927	318,531
140	114		Odpadné rúry výtokové koleno ÚTK D 100 mm	ks	10,000	17,620	176,202
141	115		Odpadné rúry lapač nečistôt RT s objímkou MRT univerzálny	ks	10,000	15,878	158,776
142	116		Žľaby žľaby podokapné polkruhové R s hákmi K 33 veľkosť 190 mm	m	181,300	24,155	4 379,229
143	117		Žľaby suchá spojka polkruhových žľabov s tesnením RSK veľkosť 150 mm	ks	31,000	6,234	193,268
144	118		Žľaby kotlík SOK k polkruhovým žľabom veľkosť 150 mm	ks	10,000	11,546	115,460
145	119		Paropriepustná fólia pod strešnú krytinu, kontaktná - 120g/m2	m2	917,400	1,219	1 118,586
146	120		Presun hmôt pre konštrukcie klampiarske v objektoch výšky do 6 m	t	0,870	1,647	1,432
147			Konštrukcie stolárske				7 344,387
148	121	766681112	Montáž dvereového kridla kompletiz. otvárateho do oceľovej alebo tošovej zárubne, jednokridlové	ks	70,000	18,361	1 285,249
149	122		Dvere vnútorné, Foliované dvere M40, 3/4 presklenie, š. 60, 70, 80, 90cm/STN.	ks	66,000	76,478	5 047,528
150	123	6116400900	Drevené plné požiarna dvere jednokridlové, bez zárubne EI 30, EW 30 80x197 cm prírodná dýha	ks	4,000	252,339	1 009,356
151	124	998766101	Presun hmôt pre konštrukcie stolárske v objektoch výšky do 6 m	t	0,080	28,176	2,254
152			Konštrukcie doplnkové kovové				43 649,542
153	125	767211111	Montáž schodov rovných a podriest, osadených na oceľovú konštrukciu skrutkovaním	ks	1,000	295,035	295,035
154	126		Oceľové požiarna schodiško s podestou, š. 1200mm, pozinkované	ks	1,000	4 493,610	4 493,610
155	127	767222220	Montáž zábradlí schodiskových z prúhovej ocele na oceľovú konštr., s hmotn. 1 m zábradlia do 40 kg	m	44,400	6,190	274,834
156	128	1458437500	Profil štvorcový 1xfaháný 50x3 mm	t	0,180	1 597,026	287,465
157	129	767225110	Montáž zábradlí schodiskových osadenie samostatného stĺpika	ks	40,000	4,059	162,372
158	130	1458439500	Profil štvorcový 1xfaháný 60x3 mm	t	0,220	1 597,026	351,346
159	131	767616111	Montáž okien	m2	191,670	22,020	4 220,646
160	132		Plastové okno jednokridlové otvárate-sklonné výšky/šírky 600/600 mm	ks	1,000	86,650	86,650
161	133		Plastové okno jednokridlové otvárate-sklonné výšky/šírky 600/1000 mm	ks	4,000	107,468	429,870
162	134		Plastové okno jednokridlové otvárate-sklonné výšky/šírky 600/1500 mm	ks	1,000	136,126	136,126
163	135		Plastové okno jednokridlové otvárate-sklonné výšky/šírky 750/1000 mm	ks	2,000	117,703	235,405
164	136		Plastové okno jednokridlové otvárate-sklonné výšky/šírky 900/900 mm	ks	2,000	114,810	229,620
165	137		Plastové okno jednokridlové otvárate-sklonné výšky/šírky 1500/1000 mm	ks	7,000	170,925	1 196,472
166	138		Plastové okno jednokridlové otvárate-sklonné výšky/šírky 1500/1200 mm	ks	13,000	192,418	2 501,434
167	139		Plastové okno jednokridlové otvárate-sklonné výšky/šírky 1500/1500 mm	ks	3,000	226,194	678,581
168	140		Plastové okno dvojkrídlové otvárate, otvárate-sklonné výšky/šírky 1500/2000 mm	ks	4,000	335,708	1 342,832

	A	B	C	D	E	F	G
169	141		Plastové okno štvorkrídlové trojite zasklenie Ug=min.0,6, otváracé, sklopné výšky/šírky 2000/2400 mm	ks	16,000	573,160	9 170,560
170	142		Plastové okno trojkrídlové otváracé, sklopné, otváraco-sklopné výšky/šírky 1500/2400 mm	ks	7,000	402,236	2 815,649
171	143		BAND INST-ALL SVETLO SEDA 74/ 10-20MM	m	455,020	9,078	4 130,672
172	144	767641301	Montáž dverí hliníkových, vchodových	ks	8,000	58,737	469,899
173	145		Dvere Al jednokrídlové 1000x2100	ks	6,000	1 021,996	6 131,975
174	146		Dvere Al dvojkrídlové 1500x2800	ks	2,000	1 558,791	3 117,581
175	147		BAND INST-ALL SVETLO SEDA 74/ 10-20MM	m	54,900	9,078	498,382
176	148	998767202	Présun hmôt pre kovove stavebne doplnkové konstrukcie v objektoch vysky nad 6 do 12 m	%	400,950	0,979	392,530
177			Podlahy z dlaždíc				12 039,425
178	149	771575109	Montaz podlah z dlazdic keram. ukladanie do tmelu bez povrchovej upravy alebo glaz. hladkých 300x300mm	m2	378,090	13,863	5 241,326
179	150	5976412100	Dlaždice keramické s hladkým povrchom líca úprava 1 A 300x300x10 1 la	m2	385,650	17,173	6 622,594
180	151	998771101	Présun hmôt pre podlahy z dlaždíc v objektoch výšky do 6m	t	8,660	20,266	175,505
181			Podlahy povlakové				9 443,428
182	152	776220110	Lepenie povlakových podláh z PVC na schodiskových stupňoch na stupnice rovné	m	30,000	3,848	115,451
183	153	776521100	Lepenie povlakových podláh z plastov PVC bez podkladu z pásov	m2	706,260	7,700	5 438,400
184	154		Podlahovina z PVC hr 2mm	m2	727,450	5,326	3 874,224
185	155	998776201	Présun hmôt pre podlahy povlakové v objektoch výšky do 6 m	%	49,290	0,312	15,354
186			Dokončovacie práce a obklady				13 500,751
187	156		Montaz obkladov vnutor. stien kladených do tmelu pravouhlych, skar. hmot. Vef. 300x150mm	m2	458,140	13,568	6 216,066
188	157	5976650000	Obkladačky keramické glazované viacfarebné hladké B 300x150 la	m2	467,300	15,149	7 078,983
189	158	998781101	Présun hmôt pre obklady keramické v objektoch výšky do 6 m	t	10,150	20,266	205,702
190			Dokončovacie práce - nátery				2 706,679
191	159	783782203	Nátery tesárskych konštrukcií povrchová impregnácia QB	m2	881,000	3,072	2 706,679
192			Dokončovacie práce - maľby				5 511,241
193	160	784441110	Maľby latexové jednofarebné s bielym stropom výšky do 3, 80 m	m2	1 542,190	3,306	5 099,020
194	161		Maľby z maliarskych zmesí tekutých dvoj- a viacfar. s bielym stropom s obrúsením do 3, 80 m	m2	560,060	0,736	412,221
195			Dokončovacie práce - čalúnnické				3 332,424
196	162	786623121	Lamelové žaluzie vonkajšie pre okná kovové EXT 50	m2	113,760	29,293	3 332,424
197			Lokálne kúrenie				47 508,781
198	163	795121111	Ústredné vykurovanie	súbor	1,000	47 508,781	47 508,781
199			Práce a dodávky M				32 062,201
200			Elektromontáže				30 468,661
201	164	210010001	Elektroinštalácia	súbor	1,000	30 468,661	30 468,661
202			Montáže dopr.zariad.sklad.zar.a váh				1 593,540
203	165		MALÝ NAKLADNÝ VÝŤAH BKG 300. 2 stanice - 2 nákladiská	ks	1,000	1 593,540	1 593,540
204			Celkom				616 444,579



EXPRESSTAV s.r.o.
 SOUČINÁR
 979 01 PIM. S. BOJA
 IČO/36 745 871
 IČ DPH: 2022331289

ROZPOČET

Stavba: MATERSKÁ ŠKOLA
Objekt: VYKUROVANIE

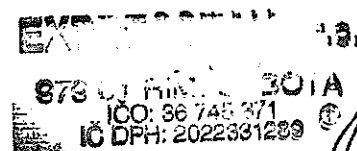

Objednávateľ: OBEC RADNOVCE, RADNOVCE č.81, 980 42 RÍMAVSKÁ SEČ
Zhotoviteľ: Expresstav spol. s r. o.
Miesto: OBEC RADNOVCE

Spracoval: Bc. Daniel Pastva
Dátum: 16.3.2022

Č.	Kód položky	Popis	MJ	Množstvo celkom	Cena jednotková	Cena celkom
----	-------------	-------	----	-----------------	-----------------	-------------

713 Izolácie tepelné**583,067**

1	713482131	Montáž trubíc z PE, hr.30 mm, vnút.priemer do 38 mm	m	98,000	3,552	348,095
2	1627	DG 35 x 25 izolácia-trubica AZ FLE tepelná izolácia z polyetylénu (PEF)	m	98,000	2,352	230,522
3	998713201	Presun hmôt pre izolácie tepelné v objektoch výšky do 6 m	%	3,344	1,331	4,449

731 Ústredné kúrenie, kotolne**814,433**

4	731251009	Montáž kotla oceleového elektrického 26-30 kW	ks	1,000	127,484	127,484
5	10008934	Elektrický kotol Raja 28K výkon v kW 2,3 – 28	ks	1,000	667,920	667,920
6	998731201	Presun hmôt pre kotolne umiestnené vo výške (hlbke) do 6 m	%	5,634	3,378	19,029

732 Ústredné kúrenie, strojovne**18 455,871**

7	732111401	Montáž rozdeľovača a zberača združeného prítok Q 5 m ³ /h (modul 80)	ks	1,000	21,209	21,209
8	HVDT04Z	Hydraulický vyrovnávač dynam. tlakov, prítok 3,0 m ³ /h	ks	1,000	416,166	416,166
9	732219215	Montáž zásobníkového ohrievača vody pre ohrev pitnej vody v spojení s kotlami objem	ks	1,000	80,803	80,803
10	0010003077	Zásobníkový ohrievač VIH R 500	m	1,000	1 475,713	1 475,713
11	732331003	Montáž expanznej nádoby tlak 3 bary s membránou 12l	ks	1,000	5,322	5,322
12	4846711000	Nádoba-expanzná typ NG tlak 3 bary s membránou 12 l šedá expanzná nádoba pre vykurovacie a vodné chladiace sústavy	ks	1,000	33,678	33,678
13	732331012	Montáž expanznej nádoby tlak 3 bary s membránou 35 l	ks	1,000	9,986	9,986
14	4846714000	Nádoba-expanzná typ NG tlak 3 bary s membránou 35 l šedá expanzná nádoba pre vykurovacie a vodné chladiace sústavy	ks	1,000	45,390	45,390
15	732331923	Doplňovacie zariadenie Flamco NFE 1.1 + MVE 2	súb	1,000	462,684	462,684
16	732422045	Montáž obehového čerpadla teplovodného DN 25 rozpon 180 mm výtlak do 4 m	ks	1,000	9,060	9,060
17	4268155070	Obehové čerpadlo ALPHA2 25-40 A 180 1x230V 50Hz 6H	ks	1,000	177,537	177,537
18	732422055	Montáž obehového čerpadla teplovodného DN 25 rozpon 180 mm výtlak 6 m	ks	5,000	9,060	45,301
19	4268155510	Obehové čerpadlo MAGNA 25-60 1x230-240V 50Hz, tr. A, AUTOADAPT	ks	5,000	442,962	2 214,810
20	732460010	Montáž tepelného čerpadla SPLIT 4-16 kW (vzduch-voda)	ks	1,000	460,575	460,575
21	25ONE2	Tepelné čerpadlo 25ONE2	sa da	1,000	12 857,207	12 857,207
22	998732201	Presun hmôt pre strojovne v objektoch výšky do 6 m	%	123,754	1,135	140,430

733 Ústredné kúrenie, rozvodné potrubie**387,138**

23	733111105	Potrubie z rúrok závitových oceľových bezšvových bežných nízkotlakových DN 25	m	6,000	4,681	28,088
24	733111106	Potrubie z rúrok závitových oceľových bezšvových bežných nízkotlakových DN 32	m	12,000	5,554	66,643

SO-01 cast UK 01 - Rozpočet

SO-01 cast UK 01 - Rozpočet
 IČO: 36 74 371
 IČ DF: 2022331289

25	733161505	Potrúbie plasthliníkové PE-RT 32x3 mm z rúrok v kotúčoch	m	92,000	2,286	211,250
26	733190107	Tlaková skúška potrubia z ocelových rúrok závitových	m	18,000	0,490	8,811
27	733191301	Tlaková skúška plastového potrubia do 32 mm	m	92,000	0,491	45,198
28	998733201	Presun hmôt pre rozvody potrubia v objektoch výšky do 6 m	%	18,948	1,433	27,148

734 Ústredné kúrenie, armatúry.**2 590,367**

29	734209101	Montáž závitovej armatúry s 1 závitom do G 1/2	ks	4,000	1,075	4,300
30	1251201	Guľový kohút DN15, PN12,5, s hadic. prípoj. a 1/2" vonk. maticou, obj.č.1251201	ks	4,000	4,441	17,764
31	734209104	Montáž závitovej armatúry s 1 závitom G 3/4	ks	100,000	1,116	111,606
32	1609803	Prechodka na plastovú rúrku 16x2, G 3/4", z PE-X-, PB a rúrky z kompoz. plastov; z hadic., svor. krúžku a prev. matice G 3/4 s kužeľ. tesn.	ks	100,000	1,433	143,290
33	734209115	Montáž závitovej armatúry s 2 závitmi G 1	ks	35,000	4,227	147,931
34	1221113	Guľový kohút DN25, PN25, s upcháv., poníkl., IG x pripájacia vsuvka, motýlikovým ovládačom, vnútorný závit x pripájacia vsuvka, obj.č. 1221113	ks	10,000	13,427	134,265
35	1210003	Guľový kohút DN25, PN50, s upcháv., pákový ov., IGxIG závit, obj.č.1210003	ks	15,000	10,639	159,586
36	734209116	Montáž závitovej armatúry s 2 závitmi G 5/4	ks	8,000	5,046	40,370
37	1210004	Guľový kohút DN32, PN40, s upcháv., pákový ov., IGxIG závit, obj.č.1210004	ks	8,000	15,242	121,937
38	734213270	Montáž ventilu odvodušňovacieho závitového automatického G 1/2 so spätnou klapkou	ks	10,000	2,467	24,671
39	1263001	Rýchloodvzdušňovač, PN10, DN15, teleso z kujanj mosadze, tesnenie EPDM	ks	10,000	5,461	54,610
40	734240010	Montáž spätnej klapky závitovej G 1	ks	5,000	4,616	23,078
41	1262213	Ventil spätný pružinový DN25, teleso z mosadze, NBR tesnenie	ks	5,000	4,489	22,446
42	734240015	Montáž spätnej klapky závitovej G 5/4	ks	2,000	5,433	10,867
43	1262214	Ventil spätný pružinový DN32, teleso z mosadze, NBR tesnenie	ks	2,000	5,838	11,677
44	734252110	Montáž ventilu poistného rohového G 1/2	ks	1,000	3,222	3,222
45	1261201	Ventil poistný, membránový, PN3, DN15	ks	1,000	4,975	4,975
46	734291350	Montáž filtra závitového G 1 1/4	ks	2,000	5,434	10,869
47	1411104	Filter DN32, veľkosť oka sieťoviny 0,4 mm, vnútorný x vnútorný závit	ks	2,000	8,669	17,337
48	734296160	Montáž zmiešavacej armatúry trojcestnej DN 20 so servopohonom	ks	5,000	5,118	25,588
49	1403715	Ventil DN15, kvs=4,0, 3-cestný zmiešavací a rozdeľovací	ks	5,000	90,616	453,081
50	1771250	Pohon k ventilu 4037, 230V, 500N, 3-bodová regulácia, s regulátorom polohy	ks	5,000	208,272	1 041,362
51	998734201	Presun hmôt pre armatúry v objektoch výšky do 6 m	%	21,589	0,256	5,534

735 Ústredné kúrenie, vykurov. telesá**22 065,933**

52	735311502	Montáž podlahového kúrenia GABOTHERM s platňou z tvar. polystyrolu, rozteč 150 mm	m2	865,700	8,086	6 999,747
53	281H543102	Noppová platňa Combitor 30-2 1400 x 800 herz obj.č.3F03009	m2	865,700	10,095	8 739,475
54	5510900251	Plast-hliníková rúrka PE-RT pre podlahové vykur., hr.AI 0,2 mm, v kotúči, 16x2	m	5 772,000	0,594	3 426,432
55	551H900100	Okrajový dilatčný pás z polyetylénu	m	800,000	0,693	554,648
56	551H900110	Priestorový dilatčný pás	m	100,000	0,277	27,679
57	551H900112	Plastový vodiaci oblúk	m	100,000	0,825	82,503
58	551H900114	Spona na uchytenie vykurovacej rúrky	m	1 000,000	0,020	20,470
59	551H900115	Chranička pre rúrku 16x2	m	200,000	0,277	55,358
60	735311690	Montáž zostavy rozdeľovač / zberač do skrine typ 8 cestný	ks	1,000	10,021	10,021
61	1853208	Rozdeľovač, 8-okruh., s prietokomer. (0-2,5 l/min) a termostat. zvrškami, DN25, prípojky okruh G 3/4", obj.č. 1853208	ks	1,000	238,965	238,965
62	735311710	Montáž zostavy rozdeľovač / zberač do skrine typ 9 cestný	ks	1,000	10,021	10,021

SO-01 cast UK 01 - Rozpočet

63	1853209	Rozdeľovač, 9-okruh., s prietokomer. (0-2,5 l/min) a termostat. zvrškami, DN25, prípojky okruhov G 3/4", obj.č. 1853209	ks	1,000	263,084	263,084
64	735311720	Montáž zostavy rozdeľovač / zberač do skrine typ 10 cestný	ks	1,000	10,021	10,021
65	1853210	Rozdeľovač, 10-okruh., s prietokomer. (0-2,5 l/min) a termostat. zvrškami, DN25, prípojky okruhov G 3/4", obj.č. 1853210	ks	1,000	279,887	279,887
66	735311730	Montáž zostavy rozdeľovač / zberač do skrine typ 11 cestný	ks	1,000	10,021	10,021
67	1853211	Rozdeľovač, 11-okruh., s prietokomer. (0-2,5 l/min) a termostat. zvrškami, DN25, prípojky okruhov G 3/4", obj.č. 1853211	ks	1,000	305,466	305,466
68	735311740	Montáž zostavy rozdeľovač / zberač do skrine typ 12 cestný	ks	1,000	10,021	10,021
69	1853212	Rozdeľovač, 12-okruh., s prietokomer. (0-2,5 l/min) a termostat. zvrškami, DN25, prípojky okruhov G 3/4", obj.č. 1853212	ks	1,000	328,125	328,125
70	735311770	Montáž skrinky rozdeľovača pod omietku max. 11 okruhov	ks	3,000	12,867	38,600
71	1856920	Skriňa rozdeľovača, š.900mm, hĺ.80-110mm, do steny montáž, z oceľového plechu, biela	ks	3,000	72,494	217,482
72	735311780	Montáž skrinky rozdeľovača pod omietku max. 12 okruhov	ks	2,000	13,501	27,003
73	1856925	Skriňa rozdeľovača, š.1050mm, hĺ.80-110mm, do steny montáž, z oceľového plechu, biela	ks	2,000	79,655	159,310
74	998735201	Presun hmôt pre vykurovacie telesá v objektoch výšky do 6 m	%	153,634	1,638	251,591

OST**Ostatné****2 611,972**

75	HZS-001	Stavebná výpomoc - buracie práce, sekanie ,	sub	1,000	972,325	972,325
76	HZS-0070	Uvedenie zariadenia do prevádzky	súb	1,000	460,575	460,575
77	HZS-0071	Skúšobná vykurovacia prevádzka	hod	72,000	16,376	1 179,072

Celkom**47 508,781**

EVO INVESTAV s.r.o.
 OTK-34
 9/30/RIM. SOBOTA
 IČO: 36 745 871
 IČ DPH: 2022331289

ROZPOČET

Stavba: MATERSKÁ ŠKOLA
Objekt: ZTI
Časť: VODOVOD

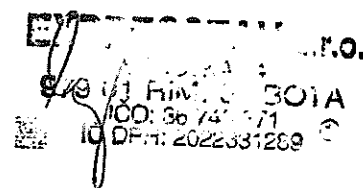

Objednávateľ: OBEC RADNOVCE, RADNOVCE č.81, 980 42 RIMAVSKÁ SEČ
Zhotoviteľ: Expresstav spol. s r. o.
Miesto: OBEC RADNOVCE

Spracoval: Bc. Daniel Pastva
Dátum: 16.3.2022

Č.	Kód položky	Popis	MJ	Množstvo celkom	Cena jednotková	Cena celkom
----	-------------	-------	----	-----------------	-----------------	-------------

PSV Práce a dodávky PSV

8 712,832

713 Izolácie tepelné

967,002

1	713482111	Montáž trubíc z PE, hr.do 10 mm,vnút.priemer do 38 mm	m	238,000	2,948	701,548
2	1571	Tubolit DG 15 x 9 izolácia-trubica AZ FLEX tepelná izolácia z polyetylénu (PEF)	m	70,000	0,420	29,406
3	1573	Tubolit DG 20 x 9 izolácia-trubica AZ FLEX tepelná izolácia z polyetylénu (PEF)	m	88,000	0,491	43,233
4	1576	Tubolit DG 28 x 9 izolácia-trubica AZ FLEX tepelná izolácia z polyetylénu (PEF)	m	54,000	0,583	31,479
5	1577	Tubolit DG 32 x 9 izolácia-trubica AZ FLEX tepelná izolácia z polyetylénu (PEF)	m	26,000	0,676	17,583
6	713482112	Montáž trubíc z PE, hr.do 10 mm,vnút.priemer 39-70 mm	m	34,000	3,305	112,386
7	1579	Tubolit DG 40 x 9 izolácia-trubica AZ FLEX tepelná izolácia z polyetylénu (PEF)	m	34,000	0,798	26,780
8	999713201	Presun hmôt pre izolácie tepelné v objektoch výšky do 6 m	%	3,483	1,331	4,608

722 Zdravotechnika - vnútorný vodovod

5 341,807

9	722172110	Potrúbie z plastických rúr PP D16/2.2 - PN16, polyfúznym zváraním	m	70,000	8,157	570,980
10	722172111	Potrúbie z plastických rúr PP D20/2.8 - PN16, polyfúznym zváraním	m	88,000	8,423	741,220
11	722172112	Potrúbie z plastických rúr PP D25/3.5 - PN16, polyfúznym zváraním	m	54,000	10,142	547,692
12	722172113	Potrúbie z plastických rúr PP D32/4.4 - PN16, polyfúznym zváraním	m	26,000	12,599	327,570
13	722172114	Potrúbie z plastických rúr PP D40/5.5 - PN16, polyfúznym zváraním	m	34,000	15,587	529,278
14	722190401	Vyvedenie a upevnenie výpusťky DN 15	ks	112,000	8,259	925,030
15	722221010	Montáž guľového kohúta závitového priameho pre vodu G 3/4	ks	3,000	2,518	7,553
16	4849220003	Zmiešavací ventil termostatický 3/4" F - Kv1,8	ks	3,000	54,419	163,257
17	722221020	Montáž guľového kohúta závitového priameho pre vodu G 1	ks	8,000	4,626	37,010
18	5511870020	Guľový uzáver pre vodu, 1", FF páčka, niklovaná mosadz OT 58	ks	7,000	5,588	39,118
19	520630	Termostatický zmiešavací ventil pre TV, 1" F, + 30 °C až + 48 °C, niklovaná mosadz OT 58	ks	1,000	61,584	61,584
20	722221082	Montáž guľového kohúta vypúšťacieho závitového G 1/2	ks	1,000	2,518	2,518
21	5511871140	Vypúšťací guľový kohút s páčkou, 1/2", Euro M, mosadz OT 58	ks	1,000	2,425	2,425
22	722221175	Montáž poisťného ventilu závitového pre vodu G 3/4	ks	1,000	4,186	4,186
23	5511130290	Poisťný ventil, 3/4"x6 bar	ks	1,000	4,831	4,831
24	722221315	Montáž späťnej klapky závitovej G 1	ks	5,000	4,626	23,131
25	5511872020	Späťná klapka Eura ťažká, 1", vnútorný - vnútorný závit, mosadz OT 58,	ks	5,000	7,625	38,123
26	722221425	Montáž prípojovacej sanitárnej flex hadice G 3/8	ks	19,000	2,282	43,357
27	5511874090	Sanitárne flexy - ohybné hadice (9x13), 9x13 (FF 3/8"), 50 cm, nerez	ks	19,000	1,208	22,947
28	722229202	Montáž ventilu výtok., plavák.,vypúšť.,odvodňov.,kohút.plniaceho,vypúšťacieho PN 0.6, ventilov G 3/4	ks	2,000	3,050	6,100
29	722254114	Požiarne príslušenstvo, hydrantová skriňa vnútorná s výzbrojou 25 (konopná hadica)	súb	4,000	15,189	60,755
30	722290226	Tlaková skúška vodovodného potrubia závitového do DN 50	m	272,000	1,586	431,387

SO-01 cast ZTI vodovod - Rozpoč

31	722290234	Prepláchnutie a dezinfekcia vodovodného potrubia do DN 80	m	272,000	1,156	314,462
32	732331030	Montáž expanznej nádoby tlak 6 barov s membránou 12l	ks	1,000	2,814	2,814
33	24349	Airfix A 12	ks	1,000	58,810	58,810
34	732491000	Montáž cirkulačného čerpadla DN 15 rozpon 80 mm výtlak do 1,4 m	ks	1,000	5,905	5,905
35	4028111	Cirkulačné čerpadlo Star-Z 20/1 EM PN10	ks	1,000	156,084	156,084
36	734424110	Montáž tlakomera axiálneho priemer 50 mm	ks	1,000	41,165	41,165
37	4849210342	Manometer axiálny, 1/4", O 50 mm, zadné napojenie,	ks	1,000	3,555	3,555
38	998722201	Presun hmôt pre vnútorný vodovod v objektoch výšky do 6 m	%	15,357	11,002	168,960

725 Zdravotechnika - zariadenia, predmety**2 404,024**

39	725819402	Montáž ventilu bez prípojovacej rúrky G 1/2	súb	90,000	6,826	614,367
40	37271000401 01	Rohový ventil MIO,	ks	45,000	3,940	177,301
41	725829201	Montáž batérie umývadlovej a drezovej nástennej pákovej, alebo klasickej	ks	5,000	7,543	37,714
42	3111J700424 01	Drezová batéria nástenná	ks	5,000	36,793	183,963
43	725829600	Montáž batérií umývadlových a drezových do jedného otvoru, pákových	ks	10,000	4,655	46,547
44	5514640490	Drezová páková stojanková batéria	ks	10,000	28,167	281,667
45	725829601	Montáž batérií umývadlových stojankových pákových alebo klasickej	ks	23,000	12,780	293,949
46	3111J100411 01	Umývadlová stojanková batéria	ks	23,000	24,422	561,697
47	725849201	Montáž batérie sprchovej nástennej pákovej, klasickej	ks	6,000	3,382	20,292
48	3311U700413 11	Sprchová nástenná batéria	ks	6,000	31,088	186,526

OST Ostatné**140,000**

49	HZS-0069	Stavebná výpomoc	súb	1,000	140,000	140,000
----	----------	------------------	-----	-------	---------	---------

Celkom**8 852,832**

EVS 2022/11/13.

 970 711001 BOTA
 IČO: 36740771
 IČ DP: 2022331289

ROZPOČET

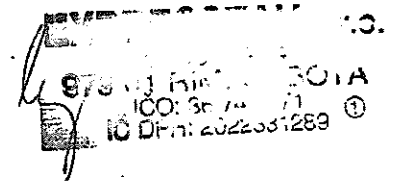

Stavba: MATERSKÁ ŠKOLA

Objekt: ZTI

Časť: SPLAŠKOVÁ KANALIZÁCIA

Objednávateľ: OBEC RADNOVCE, RADNOVCE č.81, 980 42 RIMAVSKÁ SEČ

Zhotoviteľ: Expresstav spol. s r. o.

Miesto: OBEC RADNOVCE

Spracoval: Bc. Daniel Pastva

Dátum: 16.3.2022

Č.	Kód položky	Popis	MJ	Množstvo celkom	Cena jednotková	Cena celkom
----	-------------	-------	----	-----------------	-----------------	-------------

PSV Práce a dodávky PSV

15 857,962

721 Zdravotech. vnútorná kanalizácia

6 474,791

1	721171107	Potrúbie z PVC - U odpadové ležaté hrdlové D 75x1, 8	m	75,000	17,052	1 278,863
2	721171109	Potrúbie z PVC - U odpadové ležaté hrdlové D 110x2, 2	m	40,000	20,092	803,670
3	721171110	Potrúbie z PVC - U odpadové ležaté hrdlové D 125x2, 2	m	28,000	22,046	573,201
4	721171112	Potrúbie z PVC - U odpadové ležaté hrdlové D 160x3, 9	m	2,000	25,539	51,077
5	721172109	Potrúbie z PVC - U odpadové zvislé hrdlové D 110x2, 2	m	54,000	13,193	712,441
6	2862303000	PVC-U čistiaca tvarovka kanalizačná s uzáverom 110mm	ks	6,000	4,005	24,030
7	721173205	Potrúbie z PVC - U odpadné pripájacie D 50x1, 8	m	40,000	9,713	388,538
8	721173206	Potrúbie z PVC - U odpadné pripájacie D 63x1, 8	m	18,000	11,186	201,355
9	721173207	Potrúbie z PVC - U odpadné pripájacie D 110x2,2	m	7,500	20,061	150,455
10	721194105	Zriadenie prípojky na potrubí vyvedenie a upevnenie odpadových výpusťiek D 50x1, 8	ks	60,000	6,141	368,460
11	721194109	Zriadenie prípojky na potrubí vyvedenie a upevnenie odpadových výpusťiek D 110x2, 3	ks	25,000	8,188	204,700
12	721212403	Montáž podlahového vpustu, s vodorovným odtokom z PVC DN 110	ks	17,000	6,939	117,969
13	HL310NR	Podlahový vpust zvisl.odtokom DN50/75/110 s pevnou izolač.průrubou	ks	17,000	45,750	777,758

Podlahový vpust zvislým odtokom DN50/75/110 s pevnou izolačnou průrubou, ako HL 310N, ale s kruhovou vŕtakovou krytkou o 1127mm a rámčekom o 1337mm z nerezovej ocele. Ako príslušenstvo je možné objednať HL85N a HL340N. Izolačná súprava pre napojenie na vodorovné hydroizolácie série HL 83.

14	721274112	Montáž ventilačných hlavíc - iných typov DN 100	ks	16,000	2,334	37,337
15	HL900NECO	Prívzdušňovač ventil zodpov.pre použitie v rozsahu teplôt -40° až +60°C DN110 HL900NECO	ks	10,000	39,620	396,201

Prívzdušňovač ventil zodpovedajúci EN 12 380-1 s masívnou pryžovou membránou, s odnímateľnou mriežkou proti hmyzu (pre jednoduché čistenie). Novoupravený s dvojitou stenou pre lepšie izolačné vlastnosti. Zariadený do triedy A1, vyhovet i pre použitie v rozsahu teplôt -40°C až +60°C. Je možné ho inštalovať aj pod úrovňou zariadených predmetov.

16	HL810.0	Vetracie hlavice DN 110 HL810.0 HL odpady a sifóny	ks	6,000	21,412	128,470
----	---------	---	----	-------	--------	---------

17	721290111	Ostatné - skúška tesnosti kanalizácie v objektoch vodou do DN 125	m	262,500	0,880	231,055
18	998721201	Presun hmôt pre vnútornú kanalizáciu v objektoch výšky do 6 m	%	28,540	1,024	29,211

725 Zdravotechnika - zariad. predmety

9 383,170

19	725119106	Montáž splachovacej nádržky plastovej s rohovým ventilom nízkopoložených	ks	15,000	17,635	264,530
20	893710000001	Nádrž MODUL biela	ks	15,000	20,945	314,179
21	725119215	Montáž záchodovej misy voľne stojacej s rovným odpadom	ks	15,000	22,476	337,141
22	822036000001	Klozet stojaci BABY biela,	ks	15,000	170,525	2 557,873
23	725119307	Montáž záchodovej misy kombinovanej s rovným odpadom	súb	4,000	28,106	112,425
24	8253960002413	Klozet kombinovaný stojaci ZETA biela,	ks	4,000	100,110	400,439
25	892999000001	Montovacia skrutka WC 6X70	ks	4,000	0,409	1,638

SO-01 cast ZTI kanalizacia - Ro

26	725219401	Montáž umývadla na skrutky do muríva, bez výtokovej armatúry	súb	23,000	31,933	734,464
27	81561400013 41	Umývadlo OLYMP DEEP 45 biela	ks	15,000	27,430	411,447
28	81261100013 41	Umývadlo OLYMP DEEP 50 biela	ks	8,000	27,430	219,438
29	89034900000 01	Upevnení WB/WWC/UR	ks	23,000	0,829	19,058
30	725241111	Montáž - vanička sprchová akrylátová štvorcová 800x800 mm	súb	6,000	47,889	287,335
31	21182100000 01	Sprchová vanička OLYMP biela,	ks	6,000	63,969	383,813
32	29555600000 01	Sprchové nohy	ks	6,000	18,403	110,421
33	725291112	Montáž doplnkov zariadení kúpeľní a záchodov, toaletná doska	súb	19,000	2,559	48,616
34	89703730000 01	Sedátko bez poklopu BABY biela antibakteriál	ks	15,000	41,872	628,077
35	89327400000 01	Sedátko s poklopom ZETA biela,	ks	4,000	14,074	56,294
36	725333360	Montáž výlevky keramickej voľne stojacej bez výtokovej armatúry	súb	5,000	18,423	92,115
37	6420144360	Výlevka MIRA biela,	ks	5,000	201,640	1 008,201
38	89299900000 01	Montovacia skrutka WC 6X70	ks	5,000	0,409	2,047
39	725869300	Montáž zápachovej uzávierky pre zariadenie predmety, umývadlová do D 32	ks	23,000	6,316	145,276
40	37471000400 01	Sifón MIO,	ks	23,000	48,484	1 115,124
41	725869340	Montáž zápachovej uzávierky pre zariadenie predmety, sprchovej do D 50	ks	6,000	7,503	45,016
42	29482400000 01	Sifón OLYMP biela,	ks	6,000	10,665	63,989
43	998725201	Presun hmôt pre zariadenie predmety v objektoch výšky do 6 m	%	78,864	0,307	24,215
OST Ostatné						300,000
44	HZS-0069	Stavebná výpomoc	súb	1,000	300,000	300,000

Celkom

16 157,962



S. L. ...
 IČ DPH: 202331289
 IČ ODP: 50 743 671
 IČ DI: 202331289

SO-01 cast EL

Č.	KCN	Kód položky	Popis	MJ	Množstvo celkom	Cena jednotková	Dodávka	Montáž	Nosný materiál	Cena celkom
1	921	210010301	Krabica prístrojová bez zapojenia (1901, KP 68, KZ 3)	ks	181,000	1,070	0,000	193,630	0,000	193,630
2	345	3450606510	Krabica KU 68-1901	ks	181,000	0,325	0,000	0,000	58,798	68,798
3	921	210010311	Krabica odbočná s viečkom kruhová, bez zapojenia	ks	60,000	2,148	0,000	128,961	0,000	128,961
4	345	3450307010	Krabica KU 68-1902	ks	60,000	0,468	0,000	28,089	0,000	28,089
5	921	210110001	Jednopolový spínač - radenie 1, nástenný pre prostredie obyčajné alebo vlnité vrátane	ks	6,000	3,582	0,000	28,658	0,000	28,658
6	345	3450201000	L-Spínač EP LUX c.1 IP44 PO	ks	6,000	3,191	0,000	0,000	25,525	25,525
7	921	210110041	Spínače polozapustené a zapustené vrátane zapojenia jednopólový - radenia 1	ks	28,000	1,842	0,000	51,584	0,000	51,584
8	345	3450201270	Spínač 1 3553-01289 B1 lesklý biely	ks	28,000	2,101	0,000	0,000	58,836	58,836
9	921	210110045	Spínač polozapustený a zapustený vrátane zapojenia sried, prep.- radenie 6	ks	63,000	6,620	0,000	417,049	0,000	417,049
10	345	3450201520	Prepínač 6 3553-05289 B1 lesklý biely	ks	63,000	3,309	0,000	0,000	208,468	208,468
11	921	210110501	Vypínač viečkový S 25V 01 - PO-PI	ks	5,000	6,449	0,000	32,245	0,000	32,245
12	358	3580260000	Spínač S 25 V 01 PI	ks	5,000	25,801	0,000	0,000	129,006	129,006
13	921	210111011	Domová zásuvka polozapustená alebo zapustená vrátane zapojenia 10/16 A 250 V 2P + Z	ks	90,000	3,275	0,000	294,768	0,000	294,768
14	345	3450317700	Zásuvka 4FN 15037 BM jednoduché	ks	90,000	2,968	0,000	0,000	267,134	267,134
15	921	210111127	Priemyslová zásuvka nástenná 400 V, IP 67, typ IZG 3253 vrátane zapojenia 3P +N+	ks	1,000	4,966	0,000	4,966	0,000	4,966
16	345	3450347500	Zásuvka IZG 3253	ks	1,000	7,592	0,000	0,000	7,592	7,592
17	921	210201001	Zapojenie svietidla IP20, 1 x svietelný zdroj, stropného - nástenného interierového so	ks	87,000	5,015	0,000	436,318	0,000	436,318
18	348	3483501050	Svietidlo LED 44W, AMI PRIMA	ks	87,000	54,681	0,000	4 757,222	0,000	4 757,222
19	921	210201001	Zapojenie svietidla IP20, 1 x svietelný zdroj, stropného - nástenného interierového so	ks	79,000	4,145	0,000	327,434	0,000	327,434
20	348	3483501060	Svietidlo LED 44W, SPHINX	ks	79,000	36,675	0,000	0,000	2 897,334	2 897,334
21	921	210201500	Zapojenie svietidla 1x svietelný zdroj, núdzového, s lineárnou žiarovkou - núdzový reži	ks	15,000	4,145	0,000	62,171	0,000	62,171
22	348	3486801010	Nástenné núdzové svietidlo 1x11W, EVG, IP42, 2 hodina, 360x140 mm núdzový reži	ks	15,000	21,997	0,000	0,000	329,959	329,959
23	921	210201610	Zapojenie svietidla 1x svietelný zdroj, nevybušné, svetlomet, LED	ks	6,000	8,802	0,000	70,417	0,000	70,417
24	348	3487101000	Svietidlo s LED 27W, IP65, reflektor	ks	6,000	14,414	0,000	0,000	115,308	115,308
25	921	210202001	Uzemňovacie vedenie na povrchu FeZn	m	7,000	1,646	0,000	11,519	0,000	11,519
26	354	3544224150	Uzemňovací vodič oceľový žiarovo zinkovaný označenie O 10	kg	7,000	2,657	0,000	0,000	18,559	18,559
27	921	210203030	Ekvipolentná svorkovnica EPS 3 v krabici KO 100 E	ks	1,000	25,588	0,000	25,588	0,000	25,588
28	341	3410300262	Krabica odbočná krabica + veľká šedá KO 100 E KA	ks	1,000	9,674	0,000	0,000	9,674	9,674
29	341	3410301600	Svorkovnica ekvipolentná EPS 3	ks	1,000	4,156	0,000	4,156	0,000	4,156
30	921	210800010	Vodit' medený uložený pevne CYY 450/750 V 6mm2	m	100,000	0,666	0,000	66,572	0,000	66,572
31	341	3410350166	CYY 6 Kábel pre pevné uloženie, medený STN	m	100,000	0,811	0,000	0,000	81,079	81,079
32	921	210800140	Kábel medený uložený pevne CYY 450/750 V 2x1.5	m	300,000	0,563	0,000	169,011	0,000	169,011

SO-01 cast EL

33	341	3410350079	CYKY 2x1,5	Kábel pre pevné uloženie, medený STN	m	300,000	0,512	0,000	0,000	153,525	153,525
34	921	210800146	Kábel	medený uložený pevne CYKY 450/750 V 3x1,5	m	1 200,000	0,921	0,000	1 105,380	0,000	1 105,380
35	341	3410350085	CYKY 3x1,5	Kábel pre pevné uloženie, medený STN	m	1 200,000	0,699	0,000	0,000	838,380	838,380
36	921	210800146	Kábel	medený uložený pevne CYKY 450/750 V 3x1,5	m	1 500,000	0,874	0,000	1 310,970	0,000	1 310,970
37	341	3410350085	CYKY 3x1,5	Kábel pre pevné uloženie, medený STN	m	1 500,000	0,699	0,000	0,000	1 047,975	1 047,975
38	921	210800147	Kábel	medený uložený pevne CYKY 450/750 V 3x2,5	m	2 000,000	0,614	0,000	1 228,200	0,000	1 228,200
39	341	3410350086	CYKY 3x2,5	Kábel pre pevné uloženie, medený STN	m	2 000,000	1,083	0,000	0,000	2 166,260	2 166,260
40	921	210800159	Kábel	medený uložený pevne CYKY 450/750 V 5x2,5	m	50,000	1,177	0,000	58,874	0,000	58,874
41	341	3410350098	CYKY 5x2,5	Kábel pre pevné uloženie, medený STN	m	50,000	1,760	0,000	0,000	88,021	88,021
42	921	210800160	Kábel	medený uložený pevne CYKY 450/750 V 5x4	m	150,000	1,177	0,000	176,621	0,000	176,621
43	341	3410350099	CYKY 5x4	Kábel pre pevné uloženie, medený STN	m	150,000	2,763	0,000	0,000	414,518	414,518
44	921	210810027	Kábel	medený silový uložený voľne 1-CYKY 0,6/1 KV 5x35	m	60,000	2,086	0,000	125,170	0,000	125,170
45	341	3410350144	1-CYKY 5x35	Kábel pre pevné uloženie, medený STN	m	60,000	21,690	0,000	0,000	1 301,411	1 301,411
46	921	210812006	Kábel	medený silový uložený voľne NYY 0,6/1 KV 1x25	m	20,000	1,560	0,000	31,203	0,000	31,203
47	341	3410350210	NYY 1x25	Kábel pre pevné uloženie, medený VDE	m	20,000	6,542	0,000	0,000	130,848	130,848
48	R		ROZVÁDZAČ HR		ks	1,000	4426,638	0,000	4 426,638	0,000	4 426,638
49	R	MV	Murárske výpomoci		%	321,646	1,909	0,000	614,038	0,000	614,038
50	R	PM	Podružný materiál		%	255,371	1,803	0,000	0,000	460,470	460,470
51	R	PPV	Podiel pridružených výkonov		%	321,646	1,909	0,000	614,038	0,000	614,038

Celkom

0,000

12 012,021

15 598,146

27 610,167

Zhotoviteľ:

Dátum:

Expresstav spol. s r. o.

16.3.2022



Expresstav spol. s r. o.
 S. O. ...
 IČO: 36 74 301A
 U D-1: 2022331259 C

SO-01 cast EL Bleskozvod

C.	KCN	Kód položky	Popis	MJ	Množstvo celkom	Cena jednotková	Dodávka	Montáž	Nesný materiál	Cena celkom	
Práce a dodávky M											
Elektromontáže											
1	921	210220001	Uzemňovacie vedenie na povrchu FeZn	m	35,000	2,058	0,000	0,000	72,019	0,000	72,019
2	354	3544221160	Uzemňovacie vodiče oceľový žiarovo zinkovaný označenie O 10	kg	35,000	2,657	0,000	0,000	0,000	92,796	92,796
3	921	210220020	Uzemňovacie vedenie v zemi FeZn vrátane izolácie spojov	ks	150,000	1,249	0,000	187,301	0,000	187,301	187,301
4	354	3544223860	Uzemňovacia pásovina oceľová žiarovo zinkovaná označenie 30 x 4 mm	kg	141,300	3,045	0,000	0,000	430,215	0,000	430,215
5	921	210220103	Podpery vedenia FeZn pre lepenkové a škrídkové strechy PV22 a PV25	ks	190,000	1,242	0,000	0,000	235,895	0,000	235,895
6	354	3544218050	Podpera vedenia na lepenkové a škrídkové strechy oceľová žiarovo zinkovaná označenie	ks	190,000	1,288	0,000	0,000	244,688	0,000	244,688
7	921	210220107	Podpery vedenia FeZn PV17 na zateplené fasády	ks	50,000	1,331	0,000	0,000	66,528	0,000	66,528
8	354	3544217450	Podpera vedenia na vonkajšie izolácie oceľová žiarovo zinkovaná označenie PV 17	ks	50,000	2,226	0,000	0,000	111,295	0,000	111,295
9	921	210220111	Podpery vedenia FeZn na hrebene strechy PV16	ks	78,000	1,453	0,000	0,000	113,363	0,000	113,363
10	354	3544217350	Podpera vedenia na hrebene oceľová žiarovo zinkovaná označenie PV 16	ks	78,000	2,286	0,000	0,000	178,271	0,000	178,271
11	921	210220204	Zachytávacia tyč FeZn bez osadenia a s osadením JP10-30	ks	4,000	16,385	0,000	0,000	65,461	0,000	65,461
12	354	3544215550	Zvodná tyč oceľová žiarovo zinkovaná označenie JP 20	ks	4,000	13,426	0,000	0,000	53,703	0,000	53,703
13	921	210220240	Svorka FeZn k uzemňovacej tyči SJ	ks	4,000	2,075	0,000	0,000	8,298	0,000	8,298
14	354	3544216800	Svorka k zemničkej tyči D= 20 oceľová žiarovo zinkovaná označenie SJ 01	ks	4,000	1,664	0,000	0,000	6,657	0,000	6,657
15	921	210220243	Svorka FeZn spojovacia SS	ks	56,000	2,325	0,000	0,000	130,182	0,000	130,182
16	354	3544219500	Svorka FeZn na odkvapový žlab SO	ks	56,000	0,549	0,000	0,000	30,751	0,000	30,751
17	921	210220246	Svorka FeZn na odkvapový žlab SO	ks	10,000	2,075	0,000	0,000	20,746	0,000	20,746
18	354	3544219500	Svorka okrągová oceľová žiarovo zinkovaná označenie SO	ks	10,000	1,262	0,000	0,000	12,620	0,000	12,620
19	921	210220247	Svorka FeZn akčiosobná SZ	ks	10,000	2,075	0,000	0,000	20,746	0,000	20,746
20	354	3544220000	Svorka skrutková oceľová žiarovo zinkovaná označenie SZ	ks	10,000	1,587	0,000	0,000	15,869	0,000	15,869
21	921	210220280	Ochranný uholník FeZn OU	ks	10,000	7,983	0,000	0,000	79,833	0,000	79,833
22	354	3544221600	Ochranný uholník oceľový žiarovo zinkovaný označenie OU 1,7 m	ks	10,000	6,149	0,000	0,000	61,490	0,000	61,490
23	921	210220281	Držiak ochranného uholníka oceľový žiarovo zinkovaný označenie DU Z	ks	20,000	3,987	0,000	0,000	79,744	0,000	79,744
24	354	3544221750	Držiak ochranného uholníka oceľový žiarovo zinkovaný označenie DU Z	ks	20,000	1,339	0,000	0,000	26,771	0,000	26,771
25	921	210220900	Uzemňovacie vedenie na povrchu AlMgSi O 8-10	m	45,000	5,936	0,000	0,000	267,134	0,000	267,134
26	354	3544246550	Uzemňovacie vodiče zliatina AlMgSi označenie O 8	kg	6,075	6,818	0,000	0,000	41,421	0,000	41,421
27	HZS	HZS-001	Revízie	hod	10,000	20,470	0,000	0,000	204,700	0,000	204,700

2 858,494

1 306,546

1 551,948

0,000

Celkom

0,000

Zhotoviteľ: Expresstav spol. s r. o.

Dátum: 16.3.2022



Strana 1

Handwritten signature and stamp of the contractor, Expresstav spol. s r. o., with a date stamp.

	A	B	C	D	E	G	H	I	J	L	M	N	O	P	Q	R
1																
2	KRYCÍ LIST ROZPOČTU															
3																
4																
5	Název stavby	Materská škola											JKSO			
6	Název objektu	SO-02 Vonkajší vodovod a požiarňa nádrž											EČO			
7													Miesto	Radnovce		
8													IČO	IČ DPH		
9	Objednávateľ	Obec Radnovce														
10	Projektant	Ing.Peter Csank											41306465			
11	Zhotoviteľ	Expresstav spol. s r. o.											36745871			
12		Rozpočet číslo	Spracoval										Dňa			
13													16.3.2022			
14																
15	Merné a účelové jednotky															
16	Počet	Náklady / 1 m.j.				Počet	Náklady / 1 m.j.				Počet	Náklady / 1 m.j.				
17		0 0,00					0 0,00					0 0,00				
18	Rozpočtové náklady v EUR															
19	A	Základné rozp. náklady				B	Doplnkové náklady				C	Vedľajšie rozpočtové náklady				
20	1	HSV	Dodávky	7 044,87	8	Práca nadčas	0,00			13	Zariad. slaveniska	0,00%		0,00		
21	2		Montáž	5 459,39	9	Bez pevnej podl.	0,00			14	Mimostav. doprava	0,00%		0,00		
22	3	PSV	Dodávky	1 453,49	10	Kultúrna pamiatka	0,00			15	Územné vplyvy	0,00%		0,00		
23	4		Montáž	472,07	11		0,00			16	Prevádzkové vplyvy	0,00%		0,00		
24	5	"M"	Dodávky	155,92						17	Ostatné	0,00%		0,00		
25	6		Montáž	19,41						18	VRN z rozpočtu			0,00		
26	7	ZRN (r. 1-6)		14 605,16	12	DN (r. 8-11)				19	VRN (r. 13-18)			0,00		
27	20	HZS			21	Kompl. činnosť	0,00			22	Ostatné náklady			0,00		
28		Projektant								D	Celkové náklady					
29										23	Súčet 7, 12, 19-22			14 605,16		
30		Dátum a podpis				Pečiatka				24	DPH 20,00 % z			2 921,03		
31		Objednávateľ								25	Cena s DPH (r. 23-24)			17 526,19		
32										E	Prípočty a odpočty					
33		Dátum a podpis				Pečiatka				26	Dodávky objednávateľa			0,00		
34		Zhotoviteľ								27	Kľzavá doložka			0,00		
35										28	Zvýhodnenie +-			0,00		
36		Dátum a podpis				Pečiatka										



EXPRESSTAV S.R.O.
 S. J. ...
 IČO: 36745871
 IČ DPH: 2022031289

ZADANIE

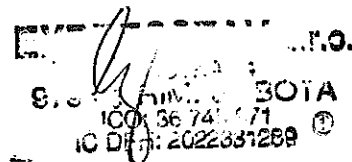

Stavba: MATERSKÁ ŠKOLA
Objekt: SO-02 VONKAJŠÍ VODOVOD A POŽIARNA NÁDRŽ

Objednávateľ: OBEC RADNOVCE, RADNOVCE č.81, 980 42 RIMAVSKÁ SEČ
Zhotoviteľ: Expresstav spol. s r. o.
Miesto: OBEC RADNOVCE

Spracoval:
Dátum: 16.3.2022

Č.	KCN	Kód položky	Skrátený popis	MJ	Množstvo celkom	Cena jednotková	Cena celkom
HSV Práce a dodávky HSV							12 504,261
1 Zemné práce							2 686,261
1	001	131201201	Výkop zapaženej jamy v hĺbke 3, do 100 m ³	m ³	30,000	18,058	541,743
2	001	131201209	Príplatek za lepkosť horniny 3	m ³	9,000	1,520	13,681
3	001	132201109	Hĺbenie rýh šírky do 600 mm zapažených i nezapažených s urovaním dna. Príplatek k cene za lepkosť horniny 3	m ³	18,720	8,395	157,161
4	R	132201201	Výkop rýhy šírky 600-2000mm hom.3 do 100m ³	m ³	62,400	11,009	686,980
5	R	133211109	Príplatek za lepkosť pri hĺbení šachiet ručným alebo pneumatickým náradím v hĺbkách tr. 3	m ³	9,000	10,308	92,756
6	R	162301102	Vodorovné premiestnenie výkopku tr.1-4, do 1000 m	m ³	43,200	3,140	135,645
7	R	167101101	Nakladanie neufahnutého výkopku z hornín tr.1-4 do 100 m ³	m ³	43,200	6,995	302,163
8	R	171201201	Uloženie sypaniny na skládky do 100 m ³	m ³	43,200	0,700	30,259
9	R	174201101	Zásyp sypaninou bez zhutnenia jám, šachiet, rýh, zárezov v týchto výkopkách do 100 m ³	m ³	49,200	1,468	72,206
10	R	175101101	Obsyp potrubia sypaninou z vhodných hornín 1 až 4 bez prehodenia sypaniny	m ³	14,400	15,639	225,203
11	583	5833773701	Obsypový piesok	m ³	14,400	29,754	428,465
4 Vodorovné konštrukcie							190,433
12	R	451573111	Lôžko pod potrubie, stoky a drobné objekty, v otvorenom výkope z piesku a štrkopiesku do 63 mm	m ³	4,800	39,674	190,433
8 Rúrové vedenie							9 612,201
13	271	871211121	Montáž potrubia z tlakových polyetylénových rúrok priemeru 63 mm	m	60,000	0,443	26,593
14	286	2860018140	HDPE rúra PE100 63/100m PN16 (SDR11) -pre tlakový rozvod pitnej vody	m	60,000	1,990	119,402
15	271	893342111	Šachta armatúra zo železobetónu so stropom z dielcov, pôdorysnej plochy nad 3,50 do 4,50 m ² - vodáreň	ks	1,000	1 587,641	1 587,641
16	R	893810133	Osadenie požiarnej nádrže	ks	1,000	1 335,000	1 335,000
17	286	2866111412	Požiarňa nádrž 24 m ³	ks	1,000	6 497,000	6 497,000
18	R	899721131	Označenie vodovodného potrubia bielou výstražnou fóliou	m	60,000	0,778	46,585
99 Presun hmôt HSV							15,366
19	R	998276101	Presun hmôt pre rúrové vedenie hĺbené z rúr z plast., hmôt alebo sklolamin. v otvorenom výkope	t	0,514	29,895	15,366
PSV Práce a dodávky PSV							1 925,560
722 Zdravotechnika - vnútorný vodovod							134,796
20	721	722262151	Montáž vodomera pre vodu do 30 sl., prírubového skrutkového vertikálneho DN 50	ks	1,000	34,003	34,003
21	388	3885002170	Vodomer MN Qn 10 XN 6/4 studená voda	ks	1,000	100,793	100,793

SO-02 - Zadanie

22	721	998722201	Presun hmôt pre vnútorný vodovod v objektoch výšky do 6 m	%		0,000	0,000
----	-----	-----------	---	---	--	-------	-------

724 Zdravotníka - strojné vybavenie 1 790,764

23	721	724221151	Montáž vodárne s čerpadlom ponorným bez potrubia	súb	1,000	438,063	438,063
24	422	42273650151	Dodávka zariadenia vodárne (tlaková nádrž, ponorné čerpadlo, dávkovač chlôru, armatúry)	ks	1,000	1 352,700	1 352,700
25	721	998724201	Presun hmôt pre strojné vybavenie v objektoch výšky do 6 m	%		0,445	0,000

M Práce a dodávky M 175,335

23-M Montáže potrubia 175,335

26	923	230203185	Montáž kolena W90 st.,elektrovarovkového PE 100 SDR 11 D 63	ks	2,000	6,122	12,245
27	286	2861618500	elektrovarovkové koleno 90° W 90° PE 100 SDR 11 DN 63	ks	2,000	16,998	33,996
28	923	230203595	Montáž prechodky USTN PE/ocel s vonkajším závitom PE 100 SDR 11 D 63/2"	ks	2,000	3,583	7,166
29	286	2861659500	prechodka PE/ocel USTN s vonkajším závitom PE 100 SDR 11 DNR" 50/2"	ks	2,000	60,964	121,928

Celkom

14 605,156



EV...
S...
100...
10 D... 23... 2002

	A	B	C	D	E	G	H	I	J	L	M	N	O	P	Q	R
1	KRYCÍ LIST ROZPOČTU															
2																
3																
4																
5	Názov stavby				Materská škola								JKSO			
6	Názov objektu				SO-03 Vonkajšia kanalizácia a žumpa								EČO			
7													Miesto		Radnovce	
8													IČO		IČ DPH	
9	Objednávateľ				Obec Radnovce											
10	Projektant				Ing. Peter Csank								41306465			
11	Zhotoviteľ				Expresstav spol. s r. o.								36745871			
12					Rozpočet číslo				Spracoval				Dňa			
13													16.3.2022			
14																
15	Merné a účelové jednotky															
16	Počet				Náklady / 1 m.j.				Počet				Náklady / 1 m.j.			
17	0				0,00				0				0,00			
18	Rozpočtové náklady v EUR															
19	A Základné rozp. náklady				B Doplnkové náklady				C Vedľajšie rozpočtové náklady							
20	1	HSV	Dodávky	27 985,07	8	Práca nadčas		0,00	13	Zariad. staveniska			0,00%	0,00		
21	2		Montáž	9 555,79	9	Bez pevnej podl.		0,00	14	Mimostav. doprava			0,00%	0,00		
22	3	PSV	Dodávky	0,00	10	Kultúrna pamiatka		0,00	15	Územné vplyvy			0,00%	0,00		
23	4		Montáž	0,00	11			0,00	16	Prevádzkové vplyvy			0,00%	0,00		
24	5	"M"	Dodávky	0,00					17	Ostatné			0,00%	0,00		
25	6		Montáž	0,00					18	VRN z rozpočtu				0,00		
26	7	ZRN (r. 1-6)		37 540,86	12	DN (r. 8-11)			19	VRN (r. 13-18)				0,00		
27	20	HZS			21	Kompl. činnosť		0,00	22	Ostatné náklady				0,00		
28	Projektant								D Celkové náklady							
29									23 Súčet 7, 12, 19-22				37 540,86			
30	Dátum a podpis				Pečiatka				24 DPH 20,00 % z				7 508,17			
31	Objednávateľ								25 Cena s DPH (r. 23-24)				45 049,03			
32									E Prípochty a odpočty							
33	Dátum a podpis				Pečiatka				26 Dodávky objednávateľa				0,00			
34	Zhotoviteľ								27 Kľzavá doložka				0,00			
35									28 Zvýhodnenie +-				0,00			
36	Dátum a podpis				Pečiatka											



Evidenčné číslo: 1031A
 S.č. 1031A
 16.3.2022

ZADANIE

Stavba: MATERSKÁ ŠKOLA
Objekt: SO-03 VONKAJŠIA KANALIZÁCIA A ŽUMPA

ISO: 38 74 1 71
IC DFJ: 2022331289

Objednávateľ: OBEC RADNOVCE, RADNOVCE č.81, 980 42 RIMAVSKÁ SEČ
Zhotoviteľ: Expresstav spol. s r. o.
Miesto: OBEC RADNOVCE

Spracoval:
Dátum: 16.3.2022

Č.	KCN	Kód položky	Skrátený popis	MJ	Množstvo celkom	Cena jednotková	Cena celkom
----	-----	-------------	----------------	----	-----------------	-----------------	-------------

HSV Práce a dodávky HSV

37 540,861

1 Zemné práce

6 407,337

1	001	131201202	Výkop zapaženej jamy v hĺbke 3, nad 100 do 1000 m3	m3	181,792	10,118	1 839,28
2	001	131201209	Príplatok za lepivosť hominy 3	m3	54,538	1,520	82,90
3	R	132201201	Výkop ryhy šírky 600-2000mm horn.3 do 100m3	m3	19,200	18,141	348,30
4	R	132201209	Príplatok k cenám za lepivosť hominy 3	m3	5,760	0,999	5,75
5	001	162601102	Vodorovné premiestnenie výkopku tr.1-4 do 5000 m	m3	85,996	4,771	410,31
6	001	171201201	Uloženie sypaniny na skládky do 100 m3	m3	85,996	0,700	60,23
7	001	171209002	Poplatok za skladovanie - zemlna a kamenivo (17 05) ostatné	t	171,992	17,355	2 984,92
8	001	174101002	Zásyp sypaninou so zhrutnením jam, šachiet, rýh, zárezov alebo okolo objektov nad 100 do 1000 m3	m3	114,996	3,165	363,94
9	001	175101101	Obsyp potrubia sypaninou z vhodných hornín 1 až 4 bez prehodenia sypaniny	m3	7,360	15,639	115,10
10	583	5833773701	Piesok - hrúbka zrna 1 mm	m3	7,360	26,709	196,578

3 Zvislé a kompletne konštrukcie

673,463

11	271	386942111	Montáž odlučovača tukov, veľkosť T2	ks	1,000	86,998	87,00
12	592	5923010785	Odlučovač tukov z polyetylénu, Q=1 l/s	ks	1,000	586,466	586,466

4 Vodorovné konštrukcie

918,058

13	271	451541111	Lôžko pod potrubie, stoky a drobné objekty, v otvorenom výkope zo štrkodry 0-63 mm	m3	4,200	39,466	165,76
14	271	451572111	Lôžko pod potrubie, stoky a drobné objekty, v otvorenom výkope z kameniva drobného ťaženého 0-4 mm	m3	3,756	49,052	184,24
15	271	452311141	Dosky, bloky, sedlá z betónu v otvorenom výkope tr.C 16/20	m3	5,250	98,844	518,93
16	271	452351101	Debnenie v otvorenom výkope dosiek, sedlových lôžok a blokov pod potrubie, stoky a drobné objekty	m2	3,420	14,365	49,13

8 Rúrové vedenie

28 687,272

17	271	871313121	Montáž potrubia z kanalizačných rúr z tvrdého PVC tesn. gumovým krúžkom v skl. do 20% DN 150	m	22,000	17,862	392,971
18	286	28611017001	Kanalizačné rúry PVC-U hladké s hrdlom 160	m	22,000	7,447	163,826
19	271	892311000	Skúška tesnosti kanalizácie D 150	m	22,000	1,535	33,776
20	271	893871003	Osadenie plastovej žumpy pre obetónovanie objem	ks	1,000	529,550	529,550
21	593	5938901400	Plastová žumpa 72 m3	ks	1,000	25 329,578	25 329,578
22	R	894431281	Montáž revíznej šachty z PP, DN 630 s dnom pre korugované predĺženie (DN šachty/DN potr. ved.) DN 830/DN 160	ks	3,000	138,173	414,518
23	200	2001525	TEGRA 600 - šachtové dno 600/160	ks	3,000	220,420	661,260
24	402	4027039	600 - vlnovcová šachtová rúra ID600x6000,	m	4,000	75,859	303,437

SO-03 - Zadanie

25	402	4023826	600 - tesnenie šachtová rúry 600,	ks	6,000	23,272	139,630
26	302	3022236	600/1000NG- betónový rozšárací prstenec 1100/680/150	ks	3,000	54,310	162,931
27	271	899102111	Osadenie poklopu liatinového a oceľového vrátane rámu hmotn. nad 50 do 100 kg	ks	4,000	23,541	94,162
28	405	4053434	Liatinový poklop D400	ks	3,000	110,342	331,027
29	552	552421K200	Poklop liatinový DN 600, D400 kN	ks	1,000	110,342	110,342
30	R	899721132	Označenie kanalizačného potrubia hnedou výstražnou fóliou	m	22,000	0,921	20,265
99		Presun hmôt HSV					854,731
31	271	998276101	Presun hmôt pre rúrové vedenie hĺbené z rúr z plast., hmôt alebo sklolamin. v otvorenom výkope	t	28,591	29,895	854,731

Celkom

37 540,861

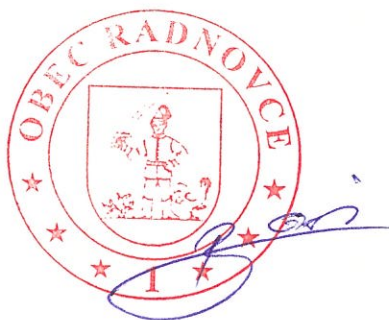

EV...
 S...
 100...
 100...

	A	B	C	D	E	G	H	I	J	L	M	N	O	P	Q	R
1																
2	KRYCÍ LIST ROZPOČTU															
3																
4																
5	Název stavby	Materská škola										JKSO				
6	Název objektu	SO-04 Elektrická prípojka										EČO				
7												Miesto	Radnovce			
8												IČO	IČ DPH			
9	Objednávateľ	Obec Radnovce														
10	Projektant	Ing. Peter Csank										41306465				
11	Zhotoviteľ	Expresstav spol. s r. o.										36745871				
12		Rozpočet číslo	Spracoval										Dňa			
13													16.3.2022			
14																
15	Merné a účelové jednotky															
16	Počet	Náklady / 1 m.j.			Počet	Náklady / 1 m.j.			Počet	Náklady / 1 m.j.						
17		0	0,00			0	0,00			0	0,00					
18	Rozpočtové náklady v EUR															
19	A	Základné rozp. náklady				B	Doplnkové náklady				C	Vedľajšie rozpočtové náklady				
20	1	HSV	Dodávky	0,00	8	Práca nadčas	0,00	13	Zariad. staveniska			0,00%	0,00			
21	2		Montáž	0,00	9	Bez pevnej podl.	0,00	14	Mimostav. doprava			0,00%	0,00			
22	3	PSV	Dodávky	0,00	10	Kultúrna pamiatka	0,00	15	Územné vplyvy			0,00%	0,00			
23	4		Montáž	0,00	11		0,00	16	Prevádzkové vplyvy			0,00%	0,00			
24	5	"M"	Dodávky	1 135,71				17	Ostatné			0,00%	0,00			
25	6		Montáž	351,89				18	VRN z rozpočtu				0,00			
26	7	ZRN (r. 1-6)		1 487,59	12	DN (r. 8-11)		19	VRN (r. 13-18)				0,00			
27	20	HZS			21	Kompl. činnosť	0,00	22	Ostatné náklady				0,00			
28	Projektant							D	Celkové náklady							
29								23	Súčet 7, 12, 19-22				1 487,59			
30	Dátum a podpis				Pečiatka			24	DPH 20,00 % z				297,52			
31	Objednávateľ							25	Cena s DPH (r. 23-24)				1 785,11			
32								E	Prípočty a odpočty							
33	Dátum a podpis				Pečiatka			26	Dodávky objednávateľa				0,00			
34	Zhotoviteľ							27	Kľzavá doložka				0,00			
35								28	Zvýhodnenie +-				0,00			
36	Dátum a podpis				Pečiatka											



EXPRESSTAV, spol. s r. o.
 S. O. ...
 IČO: ...
 IČ DPH: ...
 Dňa: ...

	A	B	C	D	E	G	H	I	J	L	M	N	O	P	Q	R
1																
2	KRYCÍ LIST ROZPOČTU															
3																
4																
5	Název stavby	Materská škola										JKSO				
6	Název objektu	SO-05 Vonkajšie priestory a oplotenie										EČO				
7												Miesto	Radnovce			
8												IČO	IČ DPH			
9	Objednávateľ	Obec Radnovce														
10	Projektant	Ing.Peter Csank										41306465				
11	Zhotoviteľ	Expresstav spol. s r. o.										36745871				
12		Rozpočet číslo	Spracoval											Dňa		
13														16.3.2022		
14																
15	Merné a účelové jednotky															
16	Počet	Náklady / 1 m.j.		Počet	Náklady / 1 m.j.		Počet	Náklady / 1 m.j.		Počet	Náklady / 1 m.j.		Počet	Náklady / 1 m.j.		
17		0	0,00		0	0,00							0	0,00		
18	Rozpočtové náklady v EUR															
19	A	Základné rozp. náklady				B	Doplnkové náklady				C	Vedľajšie rozpočtové náklady				
20	1	HSV	Dodávky	20 215,93	8	Práca nadčas		0,00	13	Zariad. staveniska			0,00%	0,00		
21	2		Montáž	11 235,14	9	Bez pevnej podl.		0,00	14	Mimostav. doprava			0,00%	0,00		
22	3	PSV	Dodávky	0,00	10	Kultúrna pamiatka		0,00	15	Územné vplyvy			0,00%	0,00		
23	4		Montáž	0,00	11			0,00	16	Prevádzkové vplyvy			0,00%	0,00		
24	5	"M"	Dodávky	0,00					17	Ostatné			0,00%	0,00		
25	6		Montáž	0,00					18	VRN z rozpočtu				0,00		
26	7	ZRN (r. 1-6)		31 451,08	12	DN (r. 8-11)			19	VRN (r. 13-18)				0,00		
27	20	HZS			21	Kompl. činnosť		0,00	22	Ostatné náklady				0,00		
28	Projektant								D	Celkové náklady						
29									23	Súčet 7, 12, 19-22				31 451,08		
30	Dátum a podpis					Pečiatka			24	DPH 20,00 % z				6 290,22		
31	Objednávateľ								25	Cena s DPH (r. 23-24)				37 741,29		
32									E	Prípočty a odpočty						
33	Dátum a podpis					Pečiatka			26	Dodávky objednávateľa				0,00		
34	Zhotoviteľ								27	Kľzavá doložka				0,00		
35									28	Zvýhodnenie +-				0,00		
36	Dátum a podpis					Pečiatka										

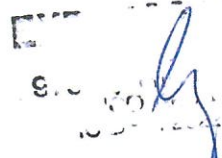
 2022



A	B	C	D	E	F	
1	ROZPOČET					
2	Stavba: Materská škola					
3	Objekt: SO-05 Vonkajšie priestory a optotenie		JKSO:			
4			EČO:			
5	Objednávateľ: Obec Radnovce		Spracoval:			
6	Zhotoviteľ: Expresstav spol. s r. o.		Dátum: 16.3.2022			
8	P.Č.	Popis	MJ	Množstvo celkom	Cena jednotková	Cena celkom
9	1	3	4	5	6	7
11	Práce a dodávky HSV					31 451,076
12	Zemné práce					2 937,629
13	1	Odkopávka a prekopávka nezapažená v hĺbke 3, nad 100 do 1000 m3	m3	153,000	2,304	352,544
14	2	Odkopávky a prekopávky nezapažené. Príplatok k cenám za lepiivosť horniny	m3	153,000	0,685	104,851
15	3	Výkop ryhy do šírky 600 mm v horn.3 nad 100 m3	m3	13,960	8,756	122,231
16	4	Hĺbenie rýh šírky do 600 mm zapažených i nezapažených s urovnaním dna. Príplatok k cene za lepiivosť horniny 3	m3	13,960	4,478	62,507
17	5	Výkop šachty zapaženej, hornina 3 do 100 m3	m3	9,600	23,541	225,989
18	6	Hĺbenie šachtiet zapažených i nezapažených. Príplatok k cenám za lepiivosť horniny 3	m3	9,600	3,348	32,143
19	7	Vodorovné premiestnenie výkopku po spevnenej ceste, horniny tr.1-4 do 500 m	m3	176,560	1,448	255,684
20	8	Uloženie sypaniny na skládky nad 100 do 1000 m3	m3	176,560	0,697	123,039
21	9	Založenie trávniku parkového výševom v rovine do 1:5	m2	1 484,400	0,464	688,301
22	10	Trávové semeno - parková zmes	kg	148,440	6,537	970,360
23	Zakladanie					91,644
24	11	Zhutnenie podložia z rastlej horniny 1 az 4 pod násypy, z hornina súdržných do 92 % PS a nesúdržných	m2	425,500	0,215	91,644
25	Zvislé a kompletne konštrukcie					4 231,829
26	12	Osadenie stĺpika oceľového plotového do výšky 2.00m so zabetónovaním	ks	86,840	7,020	609,645
27	13	Stĺpik plotový K ZV 28-285	ks	86,840	35,554	3 087,485
28	14	hrúbka pletivo ZN napínacieho drôtu; veľkosť oka/priemer drôtu/výška roly/dĺžka roly 60/2,24/2,00/25	ks	9,000	59,411	534,700
29	Vodorovné konštrukcie					1 816,632
30	15	Lôžko pod dlažby z kameniva drveného drobného hr.vrstvy do 100 mm	m2	425,500	3,200	1 361,787
31	16	Kamenivo predčrvené 0-4mm B	t	32,338	14,034	453,845
32	Komunikácie					15 268,383
33	17	Zhotovenie podsypu alebo podkladu zo sypaniny, po zhutnení hr.300 mm	m2	342,900	1,051	360,419
34	18	Piesok	t	210,026	48,790	10 247,127
35	19	Podklad alebo kryt z kameniva hrubého drveného veľ. 32-63mm(vibr.štrk) po zhuť.hr. 250 mm	m2	171,600	8,775	1 505,859
36	20	Podklad zo štrkodrviny s rozprestrením a zhutnením, hr.po zhutnení 250 mm	m2	48,200	6,377	307,364
37	21	Kladenie dlažby betónovej komunikácií pre peších do lôžka z kameniva ťaženého	m2	171,600	3,203	549,654
38	22	dlažba s fázou 6 cm, sivá (10/20, 20/20, 30/20, 30/30)	m2	180,180	12,754	2 297,962
39	Ostatné konštrukcie a práce-búranie					4 176,129
40	23	Osadenie záhon. obrubníka betón., do lôžka z bet. pros. tr. C 10/12,5 s bočnou oporou	m	279,200	4,864	1 357,987
41	24	Obrubník parkový 100/20/5 cm, sivá	ks	281,992	3,071	865,856
42	25	Osadenie doplnkových oceľových konštrukcií na konštr. múrov a valov pri hm. jednotlivo 20-50 kg	ks	2,000	19,204	38,407
43	26	Bránka jednokrídlová - výplň jokel RAL 6007 šxv 1x2,00 F40, 1K	ks	2,000	224,653	449,306
44	27	Osadenie doplnkových oceľových konštrukcií na konštr. múrov a valov pri hm. jednotlivo 50-100 kg	ks	2,000	77,139	154,278
45	28	Brána dvojkridlová - výplň JOKEL RAL 6007 šxv 3,50x2,00m F40, 2K	ks	2,000	654,648	1 309,295

	A	B	C	D	E	F
46	29	Osadenie prvkov detského ihriska podľa špecifikácie v PD	ks	22,000		2. časť predmetu zákazky na samostatnej lište - SO- 06
47	30	Drevená lavička	ks	6,000		
48	31	Odpadkový kôš	ks	3,000		
49	32	Hracia zostava	ks	1,000		
50	33	Pieskovisko – hradby	ks	4,000		
51	34	Hojdačka pružinová – delfín	ks	1,000		
52	35	Hojdačka pružinová – dinosaur	ks	1,000		
53	36	Páková hojdačka – balans veľká	ks	1,000		
54	37	Páková hojdačka – balans malá	ks	1,000		
55	38	Lokomotíva so šmýkačkou	ks	1,000		
56	39	Kolotoč viacmiestny	ks	1,000		
57	40	Obĺúková preliezka stredná	ks	1,000		
58	41	Obĺúková preliezka malá	ks	1,000		
59		Presun hmôt HSV				2 930,829
60	42	Presun hmôt pre pozemné komunikácie s krytom dláždeným (822 2.3, 822 5.3) akejkoľvek dĺžky objektu	t	567,770	5,162	2 930,829
61		Celkom				31 451,076

13.

 9.

 10.



ROZPOČET

Stavba: Materská škola

Objekt: SO-05 Vonkajšie priestory a oplotenie

JKSO:

EČO:

Objednávateľ: Obec Radnovce

Spracoval:

Zhotoviteľ: Expresstav spol. s r. o.

Dátum: 16.3.2022

P.Č.	Popis	MJ	Množstvo celkom	Cena jednotková	Cena celkom
1	3	4	5	6	7
	Ostatné konštrukcie a práce-búranie				
	Osadenie prvkov detského ihriska podľa špecifikácie v PD	ks	22,000	120,000	2 640,000
1	Drevená lavička	ks	6,000	351,061	2 106,363
2	Odpadkový kôš	ks	3,000	302,956	908,868
3	Hracia zostava	ks	1,000	6 076,520	6 076,520
4	Pieskovisko - hradby	ks	4,000	886,351	3 545,404
5	Hojdačka pružinová - delfín	ks	1,000	460,575	460,575
6	Hojdačka pružinová - dinosaur	ks	1,000	460,575	460,575
7	Páková hojdačka - balans veľká	ks	1,000	842,341	842,341
8	Páková hojdačka - balans malá	ks	1,000	590,560	590,560
9	Lokomotíva so šmýkačkou	ks	1,000	3 081,759	3 081,759
10	Kolotoč viacmiestny	ks	1,000	1 770,655	1 770,655
11	Oblúková preliezka stredná	ks	1,000	560,878	560,878
12	Oblúková preliezka malá	ks	1,000	389,954	389,954

Celkom

23 434,450



EXPRESSTAV s.r.o.
IČO: 46 745 871
IČ DPH: 2022331289

SÚHRNNÝ LIST ROZPOČTU

Názov stavby	Materská škola	JKSO	
Názov objektu		EČO	
Objednávateľ	Obec Radnovce	Miesto	Radnovce
Projektant	Ing.Peter Csank	IČO	
Zhotoviteľ	Expresstav spol. s r. o.	IČ DPH	
	Rozpočet číslo		
	Spracoval	Dňa	16.3.2022

Merné a účelové jednotky

Počet	Náklady / 1 m.j.	Počet	Náklady / 1 m.j.	Počet	Náklady / 1 m.j.
0	0,00	0	0,00	0	0,00

Rozpočtové náklady v EUR

A		B		C	
Základné rozp. náklady		Doplnkové náklady		Vedľajšie rozpočtové náklady	
1	HSV	8	Práca nadčas	13	Zariad. staveniska
	Dodávky				
	Montáž				
2		9	Bez pevnej podl.	14	Mimostav. doprava
3	PSV	10	Kultúrna pamiatka	15	Územné vplyvy
	Dodávky				
	Montáž				
4		11		16	Prevádzkové vplyvy
5	"M"			17	Ostatné
	Dodávky				
	Montáž				
6				18	VRN z rozpočtu
7	ZRN (r. 1-6)	12	DN (r. 8-11)	19	VRN (r. 13-18)
20	HZS	21	Kompl. činnosť	22	Ostatné náklady

Projektant	Pečiatka	D	Celkové náklady
Dátum a podpis		23	Súčet 7, 12, 19-22
Objednávateľ		24	DPH 20,00 % z
Dátum a podpis		25	Cena s DPH (r. 23-24)
Zhotoviteľ		E	Prípochy a odpočty
Dátum a podpis		26	Dodávky objednávateľa
		27	Kľzavá doložka
		28	Zvýhodnenie +- -

EXPRESSTAV s.r.o.
 SOBÓTKA 34
 979 01 RIM. S. BOTA
 IČO: 36 745 871
 IČ DPH: 2022331289



	A	B	C	D	E	G	H	I	J	L	M	N	O	P	Q	R
1	KRYCÍ LIST ROZPOČTU															
2																
3																
4																
5	Název stavby				Materská škola								JKSO		801 31	
6	Název objektu				SO-01 Vlastný objekt								EČO			
7													Miesto		Radnovce	
8													IČO		IČ DPH	
9	Objednávateľ				Obec Radnovce											
10	Projektant				Ing. Peter Csank								41306465			
11	Zhotoviteľ				Expresstav spol. s r. o.								36745871			
12					Rozpočet číslo				Spracoval				Dňa			
13													16.3.2022			
14																
15	Merné a účelové jednotky															
16	Počet				Náklady / 1 m.j.				Počet				Náklady / 1 m.j.			
17	0				0,00				0				0,00			
18	Rozpočtové náklady v EUR															
19	A Základné rozp. náklady				B Doplnkové náklady				C Vedľajšie rozpočtové náklady							
20	1	HSV	Dodávky	13 593,40	8	Práca nadčas	0,00	13	Zariad. staveniska			0,00%	0,00			
21	2		Montáž	307 306,29	9	Bez pevnej podl.	0,00	14	Mimostav. doprava			0,00%	0,00			
22	3	PSV	Dodávky	151 756,42	10	Kultúrna pamiatka	0,00	15	Územné vplyvy			0,00%	0,00			
23	4		Montáž	111 726,26	11		0,00	16	Prevádzkové vplyvy			0,00%	0,00			
24	5	"M"	Dodávky	16 904,69				17	Ostatné			0,00%	0,00			
25	6		Montáž	15 157,51				18	VRN z rozpočtu				0,00			
26	7	ZRN (r. 1-6)		616 444,58	12	DN (r. 8-11)		19	VRN (r. 13-18)				0,00			
27	20	HZS			21	Kompl. činnosť	0,00	22	Ostatné náklady				0,00			
28	Projektant								D Celkové náklady							
29									23 Súčet 7, 12, 19-22				616 444,58			
30	Dátum a podpis				Pečiatka				24 DPH 20,00 % z				123 288,92			
31	Objednávateľ								25 Cena s DPH (r. 23-24)				739 733,49			
32									E Prípočty a odpočty							
33	Dátum a podpis				Pečiatka				26 Dodávky objednávateľa				0,00			
34	Zhotoviteľ								27 Kľzavá doložka				0,00			
35									28 Zvýhodnenie +-				0,00			
36	Dátum a podpis				Pečiatka											

EXPRESSTAV s.r.o.
SOBÓTKA 34
979 01 RIM. SOBOTA
IČO: 36 745 871
IČ DPH: 2022331289



E. L. ...
100-...
100-...
100-...

ROZPOCET							
Stavba: Materská škola							
Objekt: SO-01 Vlastný objekt							
JKSO: 801 31							
EČO:							
Objednávateľ: Obec Radnovce							
Spracoval:							
Zhotoviteľ: Expresstav spol. s r. o.							
Dátum: 16.3.2022							
P.Č.	Kód položky	Popis	MJ	Množstvo celkom	Cena jednotková	Cena celkom	
1	2	3	4	5	6	7	
11		HSV				320 899,694	
12		Zemné práce				5 151,352	
13	1	121101111	Odstránenie ornice s vodor. premiešn. na hromady, so zložením na vzdialenosť do 100 m a do 100m3	m3	16,800	0,993	16,686
14	2	122201101	Odkopávka a prekopávka nezapažená v hornine 3, do 100 m3	m3	200,700	6,252	1 254,827
15	3	122201109	Odkopávky a prekopávky nezapažené. Príplatok k cenám za lepiivosť horniny	m3	200,700	0,962	193,091
16	4	132201102	Výkop ryhy do šírky 600 mm v horn.3 nad 100 m3	m3	64,190	15,850	1 017,412
17	5	132201109	Príplatok k cene za lepiivosť horniny 3	m3	64,190	8,395	538,899
18	6	132201202	Výkop ryhy šírky 600-2000mm horn.3 od 100 do 1000 m3	m3	193,080	5,689	1 098,409
19	7	132201209	Hĺbenie rýh š. nad 600 do 2 000 mm zapažených i nezapažených, s urovnaním dna. Príplatok k cenám za lepiivosť horniny 3	m3	193,080	0,999	192,806
20	8	133201101	Výkop šachty zapaženej, hornina 3 do 100 m3	m3	4,160	45,067	187,478
21	9	133201109	Hĺbenie šachiet zapažených i nezapažených. Príplatok k cenám za lepiivosť horniny 3	m3	4,160	6,133	25,513
22	10	162301101	Vodorovné premiestnenie výkopku tr.1-4 do 500 m	m3	394,190	1,589	626,230
23		Zakladanie				23 595,546	
24	11	271571111	Vankúše zhuťnené pod základy zo štrkopiesku	m3	76,450	36,819	2 814,835
25	12	274321411	Betón základových pásov železový (bez výstuže), tr.C 25/30	m3	126,940	82,102	10 421,978
26	13	274351217	Debnenie stien základného pásov, zhotovenie-tradičné	m2	249,050	15,580	3 875,186
27	14	274351218	Debnenie stien základného pásov, odstránenie-tradičné	m2	249,050	4,702	1 171,001
28	15	274361821	Výstuž základových pásov z ocele 10505	t	2,950	1 701,913	5 020,644
29	16	275321311	Betón základových páteiek, železový (bez výstuže), tr.C 16/20	m3	3,200	85,462	273,479
30	17	275362021	Výstuž základových páteiek zo zvr. sieť KARI	t	0,010	1 842,268	18,423
31		Zvislé a kompletne konštrukcie				105 554,42	
32	18		Murivo nosné z tehál pálených na maltu MVC, na pero a drážku P+D 300x250x238	m2	1 261,070	56,471	71 213,253
33	19		Murivo nosné 50x15x25 s betónovou výplňou hr. 15 cm	m3	3,140	154,829	486,163
34	20		Murivo nosné 50x30x25 s betónovou výplňou hr. 30 cm	m3	36,850	121,359	4 472,065
35	21	311361721	Výstuž nadzákladových múrov, stien a priečok 10425	t	1,320	1 477,166	1 949,859
36	22	317121101	Montáž prefabrikovaného prekladu pre svetlosť otvoru od 600 do 1050 mm	ks	140,000	5,170	723,801
37	23		Keramický preklad KP 23,8 3.70xv.238xdl.1000 mm	ks	24,000	11,009	264,223
38	24		Keramický preklad KP 23,8 70x238x1250 mm	ks	116,000	13,786	1 599,188
39	25	317121102	Montáž prefabrikovaného prekladu pre svetlosť otvoru nad 1050 do 1800 mm	ks	122,000	6,453	787,314
40	26		Keramický preklad KP 23,8 70x238x1500 mm	ks	52,000	16,501	858,031
41	27		Keramický preklad KP 23,8 70x238x1750 mm	ks	70,000	20,161	1 411,282
42	28	317121103	Montáž prefabrikovaného prekladu pre svetlosť otvoru nad 1800 do 3/50 mm	ks	120,000	9,762	1 171,382
43	29		Keramický preklad KP 23,8 70x238x2500 mm	ks	12,000	31,123	373,480
44	30		Keramický preklad KP 23,8 70x238x2750 mm	ks	108,000	37,852	4 087,984
45	31	317121106	Montáž prekladov pre svetlosť otvoru do 100 cm	ks	51,000	3,675	187,415
46	32		Preklad nenosný dl.1250xv.249xš.100mm sv.1010	ks	51,000	11,573	590,206
47	33	331231129	Murivo pilierov z tehál dĺžky 290mm P 20-25 M 1 MC 15	m3	0,540	296,581	160,154
48	34	342272102	Priečky z tvárníc na MC-5 a tenkovrst.,maltu hr.100, P2-500	m2	626,060	24,309	15 218,623
49		Vodorovné konštrukcie				40 049,289	
50	35	411162105	Strop z keramických nosníkov 16x17,5cm a vložiek MIAKO 52, 5x25x19 s betónovou vrstvou C 16/20 hrúbky 8cm dĺžky nosníka 540cm	m2	501,200	49,181	24 649,272
51	36	411354173	Podporná konštrukcia stropov pre zaťaženie do 12 kpa zhotovenie	m2	501,200	9,060	4 540,972
52	37	411354174	Podporná konštrukcia stropov pre zaťaženie do 12 kpa odstránenie	m2	501,200	2,407	1 205,168
53	38	417321313	Betón stužujúcich pásov a vencov železový tr. C 16/20	m3	32,290	98,824	3 191,021
54	39	417351115	Debnenie bočnic stužujúcich pásov a vencov vrátane vzpier zhotovenie	m2	121,730	10,445	1 271,475
55	40	417351116	Debnenie bočnic stužujúcich pásov a vencov vrátane vzpier odstránenie	m2	121,730	3,411	415,266
56	41	417361721	Výstuž stužujúcich pásov a vencov z betonárskej ocele 10425	t	1,710	1 364,254	2 332,875
57	42	430321414	Schodiskové konštrukcie, betón železový tr.C 25/30	m3	6,350	126,418	802,756
58	43	430361821	Výstuž schodiskových konštrukcií z betonárskej ocele 10505	t	0,370	1 845,831	682,957
59	44	431351121	Debnenie do 4 m výšky - podest a podstupňových dosiek podorysne priamočiarych zhotovenie	m2	30,000	26,998	809,945
60	45	431351122	Debnenie do 4 m výšky - podest a podstupňových dosiek podorysne priamočiarych odstránenie	m2	30,000	4,866	146,583
61		Komunikácie				0,00	

S. J. ... 2014
 10. ...
 10. ...

	A	B	C	D	E	F	G	H
62			Úpravy povrchov, podlahy, osadenie					125 430,844
63	46	610991111	Zakryvanie výplní okenných a dverných otvorov	m2	166,710	1,510		251,787
64	47	612465111	Príprava podkladu, prednástreč, pod omietky vnút.stien, miešanie strojne, nanášanie ručne hr.2 mm	m2	1 702,840	3,278		5 581,688
65	48	612465132	Vnútorná omietka stien, vápencocementová, miešanie a nanášanie strojne, MCS 35 hr. 1,5 cm	m2	1 702,840	6,248		10 639,004
66	49		Vnútorná omietka stien maľou zo zmesi 4 mm	m2	1 252,130	4,745		5 941,958
67	50	612481119	Poliahnutie vnútorných stien, sklotextílnou mriežkou	m2	1 252,130	7,001		8 765,837
68	51	615981132	Obklad vnútorných, vonkajších stien betónových konštrukcií do debnenia Kombidoska hr. 50 mm	m2	67,740	3,512		237,699
69	52	622464222	Vonkajšia omietka stien tenkovrstvová silikátová základ a škrabaná 2 mm	m2	798,200	12,024		9 597,477
70	53		Vonkajšia omietka stien ušľachtilá mozaiková so základným náterom Granopor, hr.zrna 0,8 mm	m2	58,920	18,049		1 063,459
71	54		Doteplenie vonk. konštrukcie, bez povrchovej úpravy, systém XPS, lepený rámov s príkotvením, hr. izolantu 180 mm	m2	88,380	51,052		4 511,992
72	55		Zateplenie doskami MW systém hr.18cm bez omietky	m2	779,300	56,937		44 370,895
73	56	631315611	Mazanina z betónu prostého tr.C 16/20 hr.nad 120 do 240 mm	m3	92,810	107,205		9 949,691
74	57	631319175	Príplatok za sŕhnutie povrchu mazaniny latou pre hr. obidvoch vrstiev mazaniny nad 120 do 240 mm	m3	92,810	3,227		299,511
75	58	631362021	Výstuž mazaniny zo zvr. sieť KARI	t	3,260	1 847,232		6 021,978
76	59	631571003	Náryp zo štrkopiesku 0-32 (pre spevnenie podkladu)	m3	92,810	48,654		4 515,543
77	60		Položenie liateho samonivelatného poteru ako zálievka rozvodov podlahového vykurovania hr.55mm	m2	1 018,720	5,203		5 300,339
78	61	642944121	Osadenie ocel. dverných zárubní lisov. alebo z uhol. s vybet. prahu, dodatočne, s plochou do 2,5 m2	ks	70,000	57,150		4 000,470
79	62	5533194000	Zárubňa oceľová CGU 60x197x10cm	ks	6,000	32,574		195,444
80	63	5533194400	Zárubňa oceľová CGU 80x197x10cm	ks	64,000	33,446		2 140,557
81	64	648951411	Osadenie parapätných dosiek drevených na akukolvek cementovú maľtu, s. do 250 mm	m	93,900	5,170		485,464
82	65		Parapetná doska vlnkovzdorná DTD vrchna vrstva: CPL laminát 0,7 mm šírka 250 mm	m	93,900	16,612		1 559,853
83			Ostatné konštrukcie a práce-búranie					8 441,570
84	66	917762111	Osadenie chodník. obrubníka betónového s oporou z betónu prostého tr. C 10/12, 5 do lôžka	m	148,700	9,098		1 352,942
85	67	5922924700	Premac doplnky obrubník parkový 100x20x5 cm farba hnedá, červená	ks	150,190	3,417		513,156
86	68	941941031	Montáž lešenia ľahkého pracovného radového s podlahami šírky od 0, 80 do 1,00 m a výšky do 10 m	m2	956,750	1,335		1 277,261
87	69	941941191	Príplatok za prvý a každý ďalší i začatý mesiac použitia lešenia šírky od 0,80 do 1,00 m, výšky do 10 m	m2	1 913,500	0,890		1 703,015
88	70	941941831	Demontáž lešenia ľahkého pracovného radového a s podlahami, šírky 0,80-1,00 m a výšky do 10m	m2	956,750	0,890		851,508
89	71	941955002	Lešenie ľahké pracovné pomocné, s výškou lešeňovej podlahy nad 1,20 do 1,90 m	m2	125,000	4,001		500,180
90	72	944944103	Ochranná sieť na boku lešenia zo siete	m2	956,750	0,445		425,754
91	73	953945112	Profil okenný, dverový dilatčný	m	351,100	3,320		1 165,547
92	74		Profil sokľový hliníkový ŠL 16	m	147,300	4,428		652,208
93			Presun hmôt HSV					12 676,669
94	75	998211001	Presun hmôt pre budovy JKSO 801, 803,812,zvislá konštr.z tehál, tvárnic,z kovu výšky do 6 m	t	1 934,200	6,554		12 678,689
95			PSV					263 482,684
96			Izolácie proti vode a vlhkosti					12 196,403
97	76	711111001	Izolácia proti zemnej vlhkosti vodorovná penetračným náterom za studena	m2	674,600	0,219		147,697
98	77	1116315000	Lak asfaltový ALP-PENETRAL v sudoch	t	0,200	1 730,846		346,169
99	78		Zhotovenie izolácie proti zemnej vlhkosti a povrchovej vode na ploche vodorovnej	m2	155,070	2,642		409,621
100	79		Štierkové izolácie balenie 33,3kg	kg	573,760	2,917		1 673,389
101	80		Štierkové izolácie -elastifikátor, 2kg	kg	186,080	10,907		2 029,565
102	81	711131101	Izolácia proti zemnej vlhkosti vodorovná AIP na sucho	m2	73,650	3,362		247,642
103	82	6288000630	Fondaline Plus napová fólie proti vlhkosti s radónovou ochranou	m2	81,020	1,236		100,158
104	83	6288000650	Fondaline začisťovacia okrajová lišta dĺžka 2 m	ks	71,850	3,949		283,731
105	84	911141659	Izolácia proti zemnej vlhkosti a tlakovej vode vodorovná NAIP prítavením	m2	1 349,200	1,374		1 654,017
106	85		Pás hydroizolačný, modifikované natavovacie asfaltové pásy V 40 E, podkladný pás, rozm.10 x 1,0m	m2	775,790	2,225		1 726,133
107	86		Pás hydroizolačný, modifikované natavovacie asfaltové pásy V 40 ED, vrchný pás, rozm.10 x 1,0m,	m2	775,790	3,916		3 037,994
108	87	998711202	Presun hmôt pre izoláciu proti vode v objektoch výšky nad 6 do 12 m	%	141,610	2,403		340,289
109			Izolácie tepelné					20 872,547
110	88	913111111	Montáž tepelnej izolácie pásmi stropov, vrchom - klad, voľne	m2	1 393,680	0,779		1 085,328
111	89		MW UNIFROLL-PROFI hrúbka 150mm	m2	1 421,550	6,337		9 008,078
112	90	713121111	Montáž tepelnej izolácie pásmi podláh, jednovrstvová	m2	578,640	0,866		501,085
113	91	2837642202	Expandovaný podlahový polystyrén EPS 100 (PSE-S20)	m3	47,220	75,631		3 571,310
114	92	713122111	Montáž tepelnej izolácie doskami podláh, jednovrstvová	m2	440,060	0,930		409,278
115	93		MW PYS hrúbka 50 mm, doska z minerálnej vlny	m2	448,860	12,947		5 811,314
116	94	998713101	Presun hmôt pre izolácie tepelné v objektoch výšky do 6 m	t	16,380	29,680		486,154
117			Zdravotechnické inštalácie					25 010,794

813
100
10 D
30TA
1259

	A	B	C	D	E	F	G
118	95	721110105	Zdravotechnické inštalácie	súbor	1,000	25 010,794	25 010,794
119			Konštrukcie tesárske				1 557,799
120	96	762841210	Montáž podbjana stropov a stiech rovných z hoblovaných dosiek na zraz, včítane olišťovania škár	m2	88,380	3,961	350,029
121	97	6119166700	Obloženie palubovka SM hrúbky 12 šírky 80 cm	m2	95,450	12,333	1 177,159
122	98	762895000	Spojovacie a ochranné prostriedky klinca, svorky, impregnácie	m3	1,060	3,793	4,021
123	99	998762102	Presun hmôt pre konštrukcie tesárske v objektoch výšky do 12 m	t	0,580	45,848	26,590
124			Konštrukcie - drevostavby				41 287,94
125	100		SDK podhľad D113 zavesená nosná kca ocel profil dosky GKF hr. 15 mm	m2	624,890	21,489	13 428,292
126	101		SDK podhľad D113 zavesená nosná kca ocel profil dosky GKF hr. 15 mm	m2	155,070	21,550	3 341,830
127	102	763732112	Montáž strešnej konštrukcie z väzníkov priehradových, konštrukčnej dĺžky do 18 m	m	885,000	9,082	8 037,968
128	103		Dodávka drevených priehradových väzníkov	súbor	1,000	13 795,000	13 795,000
129	104	6051711300	Laty SM/JD akost' II do 25cm2 x400-650cm	m3	7,980	253,932	2 020,506
130	105	998763101	Presun hmôt pre drevostavby v objektoch výšky do 12 m	t	17,440	38,093	664,340
131			Konštrukcie klampiarske				17 520,545
132	106		Strešná krytina PLECH - lesklý polyester 25µ, sklonu do 30°	m2	834,000	8,975	7 484,950
133	107		Doplnky strešnej krytiny PLECH - hrebenáč obýl 2m r.š.310mm - lesklý polyester 25µ, sklonu do 30°	m	112,900	9,448	1 066,706
134	108		Doplnky strešnej krytiny PLECH - odkvapové lemovanie 2m r.š.250mm - lesklý polyester 25µ, sklonu do 30°	m	181,300	5,094	923,607
135	109		Doplnky strešnej krytiny PLECH - čelo hrebenáča r.š.310mm - lesklý polyester 25µ, sklonu do 30°	ks	6,000	3,853	23,117
136	110		Oplechovanie parapetov , hliníkové lakované 1,0 mm, š. 200 mm	m	92,900	3,802	334,610
137	111		Oplechovanie múrov rš 500 mm	m	26,000	13,600	353,602
138	112		Odpadné rúry kruhové rovné SROR D 100 mm	m	59,800	14,590	872,468
139	113		Odpadné rúry koleno BK D 100 mm	ks	20,000	15,927	318,531
140	114		Odpadné rúry výtokové koleno ÚTK D 100 mm	ks	10,000	17,620	176,202
141	115		Odpadné rúry lapač nečistôt RT s objímkou MRT univerzálny	ks	10,000	15,878	168,776
142	116		Žľaby žľaby podokapné polkruhové R s hákmi K 33 veľkosť 190 mm	m	181,300	24,155	4 379,229
143	117		Žľaby suchá spojka polkruhových žľabov s tesnením RSK veľkosť 150 mm	ks	31,000	6,234	193,268
144	118		Žľaby kotlík SOK k polkruhovým žľabom veľkosť 150 mm	ks	10,000	11,546	115,460
145	119		Paropriepustná fólia pod strešnú krytinu, kontaktná - 120g/m2	m2	917,400	1,219	1 118,586
146	120		Presun hmôt pre konštrukcie klampiarske v objektoch výšky do 6 m	t	0,870	1,647	1,432
147			Konštrukcie stolárske				7 344,387
148	121	766681112	Montáž dverového krídla kompletu, otváracieho do ocelevej alebo tošrovej zárubne, jednokrídlové	ks	70,000	18,361	1 285,249
149	122		Dvere vnútorné, Foliované dvere M40, 3/4 presklenie, š.60, 70, 80, 90cm/STN,	ks	66,000	76,478	5 047,528
150	123	6116400900	Drevené plné požiarne dvere jednokrídlové, bez zárubne EI 30, EW 30 80x197 cm prírodná dýha	ks	4,000	252,339	1 009,356
151	124	998766101	Presun hmôt pre konštrukcie stolárske v objektoch výšky do 6 m	t	0,080	28,176	2,254
152			Konštrukcie doplnkové kovové				43 649,542
153	125	767211111	Montáž schodov rovných a podreš, osadených na oceľovu konštrukciu skrukováním	ks	1,000	295,035	295,035
154	126		Oceľové požiarne schodisko s podestou, š.1200mm, pozinkované	ks	1,000	4 493,610	4 493,610
155	127	767222220	Montáž zábradlí schodiskových z profilovej ocele na oceľovu konsr., s hmožn. 1 m zábradlia do 40 kg	m	44,400	6,190	274,834
156	128	1458437500	Profil štvorcový txtahaný 50x3 mm	t	0,180	1 597,026	287,465
157	129	767225110	Montáž zábradlí schodiskových osadenie samostatného stĺpika	ks	40,000	4,059	162,372
158	130	1458439500	Profil štvorcový txtahaný 60x3 mm	t	0,220	1 597,026	351,346
159	131	767616111	Montáž okien	m2	191,670	22,020	4 220,646
160	132		Plastové okno jednokrídlové otváracie-sklopné výšky/šírky 600/600 mm	ks	1,000	86,650	86,650
161	133		Plastové okno jednokrídlové otváracie-sklopné výšky/šírky 600/1000 mm	ks	4,000	107,468	429,870
162	134		Plastové okno jednokrídlové otváracie-sklopné výšky/šírky 600/1500 mm	ks	1,000	136,126	136,126
163	135		Plastové okno jednokrídlové otváracie-sklopné výšky/šírky 750/1000 mm	ks	2,000	117,703	235,405
164	136		Plastové okno jednokrídlové otváracie-sklopné výšky/šírky 900/900 mm	ks	2,000	114,810	229,620
165	137		Plastové okno jednokrídlové otváracie-sklopné výšky/šírky 1500/1000 mm	ks	7,000	170,925	1 196,472
166	138		Plastové okno jednokrídlové otváracie-sklopné výšky/šírky 1500/1200 mm	ks	13,000	192,418	2 501,434
167	139		Plastové okno jednokrídlové otváracie-sklopné výšky/šírky 1500/1500 mm	ks	3,000	226,194	678,581
168	140		Plastové okno dvojkřídlové otváracie, otváracie-sklopné výšky/šírky 1500/2000 mm	ks	4,000	335,708	1 342,832

	A	B	C	D	E	F	G
169	141		Plastové okno štvorkrídlové trojite zasklenie Ug=min.0,6, otváracé, sklopné výšky/šírky 2000/2400 mm	ks	16,000	573,160	9 170,560
170	142		Plastové okno trojkrídlové otváracé, sklopné, otváraco-sklopné výšky/šírky 1500/2400 mm	ks	7,000	402,236	2 815,649
171	143		BAND INST-ALL SVETLO ŠEDA 74/ 10-20MM	m	455,020	9,078	4 130,672
172	144	767641301	Montáž dverí hliníkových, vchodových	ks	8,000	58,737	469,899
173	145		Dvere Al jednokrídlové 1000x2100	ks	6,000	1 021,996	6 131,975
174	146		Dvere Al dvojkrídlové 1500x2800	ks	2,000	1 558,791	3 117,581
175	147		BAND INST-ALL SVETLO ŠEDA 74/ 10-20MM	m	54,900	9,078	498,382
176	148	998767202	Presun hmôt pre kovové stavebné doplnkové konštrukcie v objektoch výšky nad 6 do 12 m	%	400,950	0,979	392,530
177			Podlahy z dlaždíc				12 039,425
178	149	771575109	Montaz podlah z dlazdic keram. ukladanie do tmelu bez povrchovej upravu alebo glaz. hladkých 300x300mm	m2	378,090	13,863	5 241,326
179	150	5976412100	Dlaždice keramické s hladkým povrchom líca úprava 1 A 300x300x10 1 la	m2	385,650	17,173	6 622,594
180	151	998771101	Presun hmôt pre podlahy z dlaždíc v objektoch výšky do 6m	t	8,660	20,266	175,505
181			Podlahy povlakové				9 443,428
182	152	776220110	Lepenie povlakových podláh z PVC na schodiskových stupňoch na stupnice rovné	m	30,000	3,848	115,451
183	153	776521100	Lepenie povlakových podláh z plastov PVC bez podkladu z pásov	m2	706,260	7,700	5 438,400
184	154		Podlahovina z PVC hr 2mm	m2	727,450	5,326	3 874,224
185	155	998776201	Presun hmôt pre podlahy povlakové v objektoch výšky do 6 m	%	49,290	0,312	15,354
186			Dokončovacie práce a obklady				13 500,751
187	156		Montaz obkladov vnutor. stien kladených do tmelu pravouhlych, skar. hmot. Vef. 300x150mm	m2	458,140	13,568	6 216,066
188	157	5976650000	Obkladačky keramické glazované viacfarebné hladké B 300x150 la	m2	467,300	15,149	7 078,983
189	158	998781101	Presun hmôt pre obklady keramické v objektoch výšky do 6 m	t	10,150	20,266	205,702
190			Dokončovacie práce - nátery				2 706,679
191	159	783782203	Nátery tesárskych konštrukcií povrchová impregnácia QB	m2	881,000	3,072	2 706,679
192			Dokončovacie práce - maľby				5 511,241
193	160	784441110	Maľby latexové jednofarebné s bielym stropom výšky do 3, 80 m	m2	1 542,190	3,306	5 099,020
194	161		Maľby z maliarskych zmesí tekutých dvoj- a viacfar. s bielym stropom s obrúsením do 3, 80 m	m2	560,060	0,736	412,221
195			Dokončovacie práce - čalúnnicke				3 332,424
196	162	786623121	Lamelové žaluzie vonkajšie pre okná kovové EXT 50	m2	113,760	29,293	3 332,424
197			Lokálne kúrenie				47 508,781
198	163	795121111	Ústredné vykurovanie	súbor	1,000	47 508,781	47 508,781
199			Práce a dodávky M				32 062,201
200			Elektromontáže				30 468,661
201	164	210010001	Elektroinštalácia	súbor	1,000	30 468,661	30 468,661
202			Montáže dopr.zariad.skład.zar.a váh				1 593,540
203	165		MALÝ NAKLADNÝ VÝŤAH BKG 300. 2 stanice - 2 nákladiská	ks	1,000	1 593,540	1 593,540
204			Celkom				616 444,579



EXPRESSTAV s.r.o.
 SOUŠTĚNÍ
 979 01 PIM. BOJA
 IČO/36 745 871
 IČ DPH: 2022331289

ROZPOČET

Stavba: MATERSKÁ ŠKOLA
Objekt: VYKUROVANIE

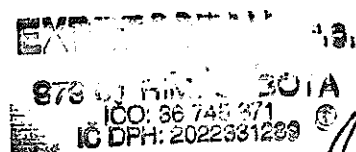

Objednávateľ: OBEC RADNOVCE, RADNOVCE č.81, 980 42 RIMAVSKÁ SEČ

Zhotoviteľ: Expresstav spol. s r. o.

Miesto: OBEC RADNOVCE

Spracoval: Bc. Daniel Pastva

Dátum: 16.3.2022

Č.	Kód položky	Popis	MJ	Množstvo celkom	Cena jednotková	Cena celkom
----	-------------	-------	----	-----------------	-----------------	-------------

713 Izolácie tepelné**583,067**

1	713482131	Montáž trubíc z PE, hr.30 mm,vnút.priemer do 38 mm	m	98,000	3,552	348,095
2	1627	DG 35 x 25 izolácia-trubica AZ FLE tepelná izolácia z polyetylénu (PEF)	m	98,000	2,352	230,522
3	998713201	Presun hmôt pre izolácie tepelné v objektoch výšky do 6 m	%	3,344	1,331	4,449

731 Ústredné kúrenie, kotolne**814,433**

4	731251009	Montáž kotla oceleového elektrického 26-30 kW	ks	1,000	127,484	127,484
5	10008934	Elektrický kotol Raja 28K výkon v kW 2,3 – 28	ks	1,000	667,920	667,920
6	998731201	Presun hmôt pre kotolne umiestnené vo výške (hlbke) do 6 m	%	5,634	3,378	19,029

732 Ústredné kúrenie, strojovne**18 455,871**

7	732111401	Montáž rozdeľovača a zberača združeného prietok Q 5 m3/h (modul 80)	ks	1,000	21,209	21,209
8	HVDT04Z	Hydraulický vyrovnávač dynam. tlakov, prietok 3,0 m3/h	ks	1,000	416,166	416,166
9	732219215	Montáž zásobníkového ohrievača vody pre ohrev pitnej vody v spojení s kotlami objem	ks	1,000	80,803	80,803
10	0010003077	Zásobníkový ohrievač VIH R 500	m	1,000	1 475,713	1 475,713
11	732331003	Montáž expanznej nádoby tlak 3 bary s membránou 12l	ks	1,000	5,322	5,322
12	4846711000	Nádoba-expanzná typ NG tlak 3 bary s membránou 12 l šedá expanzná nádoba pre vykurovacie a vodné chladiace sústavy	ks	1,000	33,678	33,678
13	732331012	Montáž expanznej nádoby tlak 3 bary s membránou 35 l	ks	1,000	9,986	9,986
14	4846714000	Nádoba-expanzná typ NG tlak 3 bary s membránou 35 l šedá expanzná nádoba pre vykurovacie a vodné chladiace sústavy	ks	1,000	45,390	45,390
15	732331923	Doplňovacie zariadenie Flamco NFE 1.1 + MVE 2	súb	1,000	462,684	462,684
16	732422045	Montáž obehového čerpadla teplovodného DN 25 rozpon 180 mm výtlak do 4 m	ks	1,000	9,060	9,060
17	4268155070	Obehové čerpadlo ALPHA2 25-40 A 180 1x230V 50Hz 6H	ks	1,000	177,537	177,537
18	732422055	Montáž obehového čerpadla teplovodného DN 25 rozpon 180 mm výtlak 6 m	ks	5,000	9,080	45,301
19	4268155510	Obehové čerpadlo MAGNA 25-60 1x230-240V 50Hz, tr. A, AUTOADAPT	ks	5,000	442,962	2 214,810
20	732480010	Montáž tepelného čerpadla SPLIT 4-16 kW (vzduch-voda)	ks	1,000	460,575	460,575
21	25ONE2	Tepelné čerpadlo 25ONE2	sa da	1,000	12 857,207	12 857,207
22	998732201	Presun hmôt pre strojovne v objektoch výšky do 6 m	%	123,754	1,135	140,430

733 Ústredné kúrenie, rozvodné potrubie**387,138**

23	733111105	Potrubie z rúrok závitových oceľových bezšvových bežných nízkotlakových DN 25	m	6,000	4,681	28,088
24	733111106	Potrubie z rúrok závitových oceľových bezšvových bežných nízkotlakových DN 32	m	12,000	5,554	66,643

SO-01 cast UK 01 - Rozpočet

9.3.2013
 S. BOTA
 IČO: 56740271
 IČ DFH: 2022331289

25	733161505	Potrubié plasthliníkové PE-RT 32x3 mm z rúrok v kotúčoch	m	92,000	2,286	211,250
26	733190107	Tlaková skúška potrubia z ocelových rúrok závitových	m	18,000	0,490	8,811
27	733191301	Tlaková skúška plastového potrubia do 32 mm	m	92,000	0,491	45,198
28	998733201	Presun hmôt pre rozvody potrubia v objektoch výšky do 6 m	%	18,946	1,433	27,148

734 Ústredné kúrenie, armatúry.**2 590,367**

29	734209101	Montáž závitovej armatúry s 1 závitom do G 1/2	ks	4,000	1,075	4,300
30	1251201	Guľový kohút DN15, PN12,5, s hadic. prípoj. a 1/2" vonk. maticou, obj.č. 1251201	ks	4,000	4,441	17,764
31	734209104	Montáž závitovej armatúry s 1 závitom G 3/4	ks	100,000	1,116	111,606
32	1609803	Prechodka na plastovú rúrku 16x2, G 3/4", z PE-X-, PB a rúrky z kompoz. plastov: z hadic., svor. krúžku a prevl. matice G 3/4 s kužef. tesn.	ks	100,000	1,433	143,290
33	734209115	Montáž závitovej armatúry s 2 závitmi G 1	ks	35,000	4,227	147,931
34	1221113	Guľový kohút DN25, PN25, s upcháv., ponikl., IG x pripájacia vsuvka, motýlikovým ovládačom, vnútorný závit x pripájacia vsuvka, obj.č. 1221113	ks	10,000	13,427	134,265
35	1210003	Guľový kohút DN25, PN50, s upcháv., pákový ov., IGxIG závit, obj.č. 1210003	ks	15,000	10,639	159,586
36	734209116	Montáž závitovej armatúry s 2 závitmi G 5/4	ks	8,000	5,046	40,370
37	1210004	Guľový kohút DN32, PN40, s upcháv., pákový ov., IGxIG závit, obj.č. 1210004	ks	8,000	15,242	121,937
38	734213270	Montáž ventilu odzdušňovacieho závitového automatického G 1/2 so spätnou klapkou	ks	10,000	2,467	24,671
39	1263001	Rýchloodzdušňovač, PN10, DN15, teleso z kujnej mosadze, tesnenie EPDM	ks	10,000	5,461	54,610
40	734240010	Montáž spätnej klapky závitovej G 1	ks	5,000	4,616	23,078
41	1262213	Ventil spätný pružinový DN25, teleso z mosadze, NBR tesnenie	ks	5,000	4,489	22,446
42	734240015	Montáž spätnej klapky závitovej G 5/4	ks	2,000	5,433	10,867
43	1262214	Ventil spätný pružinový DN32, teleso z mosadze, NBR tesnenie	ks	2,000	5,838	11,677
44	734252110	Montáž ventilu poisťného rohového G 1/2	ks	1,000	3,222	3,222
45	1261201	Ventil poisťný, membránový, PN3, DN15	ks	1,000	4,975	4,975
46	734291350	Montáž filtra závitového G 1 1/4	ks	2,000	5,434	10,869
47	1411104	Filter DN32, veľkosť oka sieťoviny 0,4 mm, vnútorný x vnútorný závit	ks	2,000	8,669	17,337
48	734296160	Montáž zmiešavacej armatúry trojcestnej DN 20 so servopohonom	ks	5,000	5,118	25,588
49	1403715	Ventil DN15, kvs=4,0, 3-cestný zmiešavací a rozdeľovací	ks	5,000	90,616	453,081
50	1771250	Pohon k ventilu 4037, 230V, 500N, 3-bodová regulácia, s regulátorom polohy	ks	5,000	208,272	1 041,362
51	998734201	Presun hmôt pre armatúry v objektoch výšky do 6 m	%	21,589	0,256	5,534

735 Ústredné kúrenie, vykurov. telesá**22 065,933**

52	735311502	Montáž podlahového kúrenia GABOTHERM s platňou z tvar. polystyrolu, rozteč 150 mm	m2	865,700	8,086	6 999,747
53	281H543102	Noppová platňa Combitor 30-2 1400 x 800 herz obj.č. 3F03009	m2	865,700	10,095	8 739,475
54	5510900251	Plast-hliníková rúrka PE-RT pre podlahové vykurov., hr.AI 0,2 mm, v kotúči, 16x2	m	5 772,000	0,594	3 426,432
55	551H900100	Okrajový dilatačný pás z polyetylénu	m	800,000	0,693	554,648
56	551H900110	Priestorový dilatačný pás	m	100,000	0,277	27,679
57	551H900112	Plastový vodiaci oblúk	m	100,000	0,825	82,503
58	551H900114	Spona na uchytenie vykurovacej rúrky	m	1 000,000	0,020	20,470
59	551H900115	Chranička pre rúrku 16x2	m	200,000	0,277	55,358
60	735311690	Montáž zostavy rozdeľovač / zberač do skrine typ 8 cestný	ks	1,000	10,021	10,021
61	1853208	Rozdeľovač, 8-okruh., s prietokomer. (0-2,5 l/min) a termostát. zvrškami, DN25, prípojky okruh G 3/4", obj.č. 1853208	ks	1,000	238,965	238,965
62	735311710	Montáž zostavy rozdeľovač / zberač do skrine typ 9 cestný	ks	1,000	10,021	10,021

SO-01 cast UK 01 - Rozpočet

63	1853209	Rozdeľovač, 9-okruh., s prietokomer. (0-2,5 l/min) a termostat. zvrškami, DN25, prípojky okruhov G 3/4", obj.č. 1853209	ks	1,000	263,084	263,084
64	735311720	Montáž zostavy rozdeľovač / zberač do skrine typ 10 cestný	ks	1,000	10,021	10,021
65	1853210	Rozdeľovač, 10-okruh., s prietokomer. (0-2,5 l/min) a termostat. zvrškami, DN25, prípojky okruhov G 3/4", obj.č. 1853210	ks	1,000	279,887	279,887
66	735311730	Montáž zostavy rozdeľovač / zberač do skrine typ 11 cestný	ks	1,000	10,021	10,021
67	1853211	Rozdeľovač, 11-okruh., s prietokomer. (0-2,5 l/min) a termostat. zvrškami, DN25, prípojky okruhov G 3/4", obj.č. 1853211	ks	1,000	305,466	305,466
68	735311740	Montáž zostavy rozdeľovač / zberač do skrine typ 12 cestný	ks	1,000	10,021	10,021
69	1853212	Rozdeľovač, 12-okruh., s prietokomer. (0-2,5 l/min) a termostat. zvrškami, DN25, prípojky okruhov G 3/4", obj.č. 1853212	ks	1,000	328,125	328,125
70	735311770	Montáž skrinky rozdeľovača pod omietku max. 11 okruhov	ks	3,000	12,887	38,600
71	1856920	Skriňa rozdeľovača, š.900mm, hĺ.80-110mm, do steny montáž, z oceľového plechu, biela	ks	3,000	72,494	217,482
72	735311780	Montáž skrinky rozdeľovača pod omietku max. 12 okruhov	ks	2,000	13,501	27,003
73	1856925	Skriňa rozdeľovača, š.1050mm, hĺ.80-110mm, do steny montáž, z oceľového plechu, biela	ks	2,000	79,655	159,310
74	998735201	Presun hmôt pre vykurovacie telesá v objektoch výšky do 6 m	%	153,634	1,638	251,591

OST Ostatné**2 611,972**

75	HZS-001	Stavebná výpomoc - buracie práce, sekane ,	sub	1,000	972,325	972,325
76	HZS-0070	Uvedenie zariadenia do prevádzky	súb	1,000	460,575	460,575
77	HZS-0071	Skúšobná vykurovacia prevádzka	hod	72,000	16,376	1 179,072

Celkom**47 508,781**

EVY KOSTAV s.r.o.
 978 07 RIM. SOBOTA
 IČO: 36 746 871
 IČ DPH: 2022331289

ROZPOČET

Stavba: MATERSKÁ ŠKOLA
 Objekt: ZTI
 Časť: VODOVOD

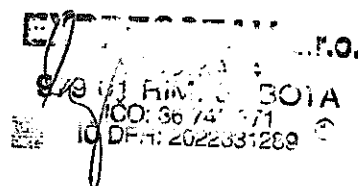

Objednávateľ: OBEC RADNOVCE, RADNOVCE č.81, 980 42 RIMAVSKÁ SEČ
 Zhotoviteľ: Expresstav spol. s r. o.
 Miesto: OBEC RADNOVCE

Spracoval: Bc. Daniel Pastva

Dátum: 16.3.2022

Č.	Kód položky	Popis	MJ	Množstvo celkom	Cena jednotková	Cena celkom
PSV Práce a dodávky PSV						8 712,832
713 Izolácie tepelné						967,002
1	713482111	Montáž trubíc z PE, hr.do 10 mm,vnút.priemer do 38 mm	m	238,000	2,948	701,548
2	1571	Tubolít DG 15 x 9 izolácia-trubica AZ FLEX tepelná izolácia z polyetylénu (PEF)	m	70,000	0,420	29,406
3	1573	Tubolít DG 20 x 9 izolácia-trubica AZ FLEX tepelná izolácia z polyetylénu (PEF)	m	88,000	0,491	43,233
4	1576	Tubolít DG 28 x 9 izolácia-trubica AZ FLEX tepelná izolácia z polyetylénu (PEF)	m	54,000	0,583	31,479
5	1577	Tubolít DG 32 x 9 izolácia-trubica AZ FLEX tepelná izolácia z polyetylénu (PEF)	m	26,000	0,678	17,563
6	713482112	Montáž trubíc z PE, hr.do 10 mm,vnút.priemer 39-70 mm	m	34,000	3,305	112,386
7	1579	Tubolít DG 40 x 9 izolácia-trubica AZ FLEX tepelná izolácia z polyetylénu (PEF)	m	34,000	0,788	26,780
8	998713201	Presun hmôt pre izolácie tepelné v objektoch výšky do 6 m	%	3,463	1,331	4,608
722 Zdravotechnika - vnútorný vodovod						5 341,807
9	722172110	Potrúbie z plastických rúr PP D16/2.2 - PN16, polyfúznym zváraním	m	70,000	8,157	570,980
10	722172111	Potrúbie z plastických rúr PP D20/2.8 - PN16, polyfúznym zváraním	m	88,000	8,423	741,220
11	722172112	Potrúbie z plastických rúr PP D25/3.5 - PN16, polyfúznym zváraním	m	54,000	10,142	547,692
12	722172113	Potrúbie z plastických rúr PP D32/4.4 - PN16, polyfúznym zváraním	m	26,000	12,599	327,570
13	722172114	Potrúbie z plastických rúr PP D40/5.5 - PN16, polyfúznym zváraním	m	34,000	15,587	529,278
14	722190401	Vyvedenie a upevnenie výpusťky DN 15	ks	112,000	8,259	925,030
15	722221010	Montáž gufového kohúta závitového priameho pre vodu G 3/4	ks	3,000	2,518	7,553
16	4849220003	Zmiešavací ventil termostatický 3/4" F - Kv1,8	ks	3,000	54,419	163,257
17	722221020	Montáž gufového kohúta závitového priameho pre vodu G 1	ks	8,000	4,626	37,010
18	5511870020	Guľový uzáver pre vodu, 1", FF páčka, niklovaná mosadz OT 58	ks	7,000	5,588	39,118
19	520630	Termostatický zmiešavací ventil pre TV, 1" F, + 30 °C až + 48 °C, niklovaná mosadz OT 58	ks	1,000	61,584	61,584
20	722221082	Montáž gufového kohúta vypúšťacieho závitového G 1/2	ks	1,000	2,518	2,518
21	5511871140	Vypúšťací guľový kohút s páčkou, 1/2", Euro M, mosadz OT 58	ks	1,000	2,425	2,425
22	722221175	Montáž poistného ventilu závitového pre vodu G 3/4	ks	1,000	4,188	4,188
23	5511130290	Poistný ventil, 3/4"x6 bar	ks	1,000	4,831	4,831
24	722221315	Montáž spätnej klapky závitovej G 1	ks	5,000	4,626	23,131
25	5511872020	Spätná klapka Eura ťažká, 1", vnútorný - vnútorný závit, mosadz OT 58,	ks	5,000	7,625	38,123
26	722221425	Montáž prípojovacej sanitárnej flexi hadice G 3/8	ks	19,000	2,282	43,357
27	5511874090	Sanitárne flexi - ohybné hadice (9x13), 9x13 (FF 3/8"), 50 cm, nerez	ks	19,000	1,208	22,947
28	722229202	Montáž ventilu výtok., plavák, vypúšť.,odvodňov.,kohút.plniacieho,vypúšťacieho PN 0.6, ventilov G 3/4	ks	2,000	3,050	6,100
29	722254114	Požiarne príslušenstvo, hydrantová skriňa vnútorná s výzbrojou 25 (konopná hadica)	súb	4,000	15,189	60,755
30	722290226	Tlaková skúška vodovodného potrubia závitového do DN 50	m	272,000	1,588	431,387

SO-01 cast ZTI vodovod - Rozpoč

31	722290234	Prepláchnutie a dezinfekcia vodovodného potrubia do DN 80	m	272,000	1,156	314,462
32	732331030	Montáž expanznej nádoby tlak 6 barov s membránou 12l	ks	1,000	2,814	2,814
33	24349	Airfix A 12	ks	1,000	58,810	58,810
34	732491000	Montáž cirkulačného čerpadla DN 15 rozpon 80 mm výtlak do 1,4 m	ks	1,000	5,905	5,905
35	4028111	Cirkulačné čerpadlo Star-Z 20/1 EM PN10	ks	1,000	156,084	156,084
36	734424110	Montáž tlakomera axiálneho priemer 50 mm	ks	1,000	41,165	41,165
37	4849210342	Manometer axiálny, 1/4", O 50 mm, zadné napojenie,	ks	1,000	3,555	3,555
38	998722201	Presun hmôt pre vnútorný vodovod v objektoch výšky do 6 m	%	15,357	11,002	168,960

725 Zdravotechnika - zariadenia - predmety**2 404,024**

39	725819402	Montáž ventilu bez prípojovacej rúrky G 1/2	súb	90,000	6,826	614,367
40	37271000401 01	Rohový ventil MIO,	ks	45,000	3,940	177,301
41	725829201	Montáž batérie umývadlovej a drezovej nástennej pákovej, alebo klasickej	ks	5,000	7,543	37,714
42	3111J700424 01	Drezová batéria nástenná	ks	5,000	36,793	183,963
43	725829600	Montáž batérií umývadlových a drezových do jedného otvoru, pákových	ks	10,000	4,655	46,547
44	5514640490	Drezová páková stojanková batéria	ks	10,000	28,167	281,667
45	725829601	Montáž batérií umývadlových stojankových pákových alebo klasickej	ks	23,000	12,780	293,949
46	3111J100411 01	Umývadlová stojanková batéria	ks	23,000	24,422	561,697
47	725849201	Montáž batérie sprchovej nástennej pákovej, klasickej	ks	6,000	3,382	20,292
48	3311U700413 11	Sprchová nástenná batéria	ks	6,000	31,088	186,526

OST Ostatné**140,000**

49	HZS-0069	Stavebná výpomoc	súb	1,000	140,000	140,000
----	----------	------------------	-----	-------	---------	---------

Celkom**8 852,832**

973
 CO: 36741071
 SP: 2022331299

ROZPOČET

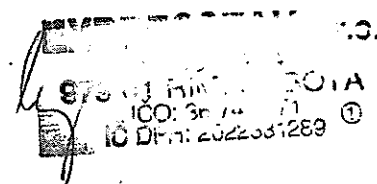

Stavba: MATERSKÁ ŠKOLA

Objekt: ZTI

Časť: SPLAŠKOVÁ KANALIZÁCIA

Objednávateľ: OBEC RADNOVCE, RADNOVCE č.81, 980 42 RIMAVSKÁ SEČ

Zhotoviteľ: Expressstav spol. s r. o.

Miesto: OBEC RADNOVCE

Spracoval: Bc. Daniel Pastva

Dátum: 16.3.2022

Č.	Kód položky	Popis	MJ	Množstvo celkom	Cena jednotková	Cena celkom
----	-------------	-------	----	-----------------	-----------------	-------------

PSV Práce a dodávky PSV

15 857,962

721 Zdravotech. vnútorná kanalizácia

6 474,791

1	721171107	Potruble z PVC - U odpadové ležaté hrdlové D 75x1, 8	m	75,000	17,052	1 278,863
2	721171109	Potruble z PVC - U odpadové ležaté hrdlové D 110x2, 2	m	40,000	20,092	803,670
3	721171110	Potruble z PVC - U odpadové ležaté hrdlové D 125x2, 2	m	26,000	22,046	573,201
4	721171112	Potruble z PVC - U odpadové ležaté hrdlové D 160x3, 9	m	2,000	25,539	51,077
5	721172109	Potruble z PVC - U odpadové zvislé hrdlové D 110x2, 2	m	54,000	13,193	712,441
6	2862303000	PVC-U čistíaca tvarovka kanalizačná s uzáverom 110mm	ks	6,000	4,005	24,030
7	721173205	Potruble z PVC - U odpadné pripájacie D 50x1, 8	m	40,000	9,713	388,538
8	721173206	Potruble z PVC - U odpadné pripájacie D 63x1, 8	m	18,000	11,186	201,355
9	721173207	Potruble z PVC - U odpadné pripájacie D 110x2,2	m	7,500	20,061	150,455
10	721194105	Zriadenie prípojky na potrubí vyvedenie a upevnenie odpadových výpusťiek D 50x1, 8	ks	60,000	6,141	368,480
11	721194109	Zriadenie prípojky na potrubí vyvedenie a upevnenie odpadových výpusťiek D 110x2, 3	ks	25,000	8,188	204,700
12	721212403	Montáž podlahového vpustu, s vodorovným odtokom z PVC DN 110	ks	17,000	6,939	117,969
13	HL310NR	Podlahový vpust zvislý odtokom DN50/75/110 s pevnou izolač. prírubou	ks	17,000	45,750	777,758

Podlahový vpust zvislý odtokom DN50/75/110 s pevnou izolačnou prírubou, ako HL 310N, ale s kruhovou vtokovou krytkou o 112mm a rámečkom o 133mm z nerezovej ocele. Ako príslušenstvo je možné objednať HL85N a HL340N. Izolačná súprava pre napojenie na vodorovné hydroizolácie série HL 83.

14	721274112	Montáž ventilačných hlavíc - iných typov DN 100	ks	16,000	2,334	37,337
15	HL900NECO	Prívzdušňovací ventil zodpov. pre použítie v rozsahu teplôt -40* až +60°C DN110 HL900NECO	ks	10,000	39,620	396,201

Prívzdušňovací ventil zodpovedajúci EN 12 380-1 s masívnou pryžovou membránou, s odnímateľnou mriežkou proti hmyzu (pre jednoduché čistenie). Novoupravený s dvojitou stenou pre lepšie izolačné vlastnosti. Zaradený do triedy A1, vyhoví i pre použítie v rozsahu teplôt -40°C až +60°C. Je možné ho inštalovať aj pod úrovňou zariadenovacích predmetov.

16	HL810.0	Vetracie hlavice DN 110 HL810.0 HL odpady a sifóny	ks	6,000	21,412	128,470
----	---------	---	----	-------	--------	---------

17	721290111	Ostatné - skúška tesnosti kanalizácie v objektoch vodou do DN 125	m	262,500	0,880	231,055
18	998721201	Presun hmôt pre vnútornú kanalizáciu v objektoch výšky do 6 m	%	28,540	1,024	29,211

725 Zdravotechnika - zariad. predmety

9 383,170

19	725119106	Montáž splachovacej nádržky plastovej s rohovým ventilom nízkopoložených	ks	15,000	17,635	264,530
20	893710000001	Nádrž MODUL biela	ks	15,000	20,945	314,179
21	725119215	Montáž záchodovej misy voľne stojacej s rovným odpadom	ks	15,000	22,476	337,141
22	822036000001	Klozet stojací BABY biela,	ks	15,000	170,525	2 557,873
23	725119307	Montáž záchodovej misy kombinovanej s rovným odpadom	súb.	4,000	28,108	112,425
24	8253960002413	Klozet kombinovaný stojací ZETA biela,	ks	4,000	100,110	400,439
25	892998000001	Montovacia sktučka WC 6X70	ks	4,000	0,409	1,638

SO-01 cast ZTI kanalizacia - Ro

26	725219401	Montáž umývadla na skrútky do muríva, bez výtokovej armatúry	súb	23,000	31,933	734,464
27	81561400013 41	Umývadlo OLYMP DEEP 45 biela	ks	15,000	27,430	411,447
28	81261100013 41	Umývadlo OLYMP DEEP 50 biela	ks	8,000	27,430	219,438
29	89034900000 01	Upevnení WB/WWC/UR	ks	23,000	0,829	19,058
30	725241111	Montáž - vanička sprchová akrylátová štvorcová 800x800 mm	súb	6,000	47,869	287,335
31	21182100000 01	Sprchová vanička OLYMP biela,	ks	6,000	63,969	383,813
32	29555600000 01	Sprchové nohy	ks	6,000	18,403	110,421
33	725291112	Montáž doplnkov zariadení kúpeľní a záchodov, toaletná doska	súb	19,000	2,559	48,616
34	89703730000 01	Sedátko bez poklopu BABY biela antibakteriál	ks	15,000	41,872	628,077
35	89327400000 01	Sedátko s poklopom ZETA biela,	ks	4,000	14,074	56,294
36	725333360	Montáž výlevky keramickej voľne stojacej bez výtokovej armatúry	súb	5,000	18,423	92,115
37	6420144360	Výlevka MIRA biela,	ks	5,000	201,640	1 008,201
38	89299900000 01	Montovacia skrutka WC 6X70	ks	5,000	0,409	2,047
39	725869300	Montáž zápachovej uzávierky pre zariadenie predmety, umývadlová do D 32	ks	23,000	6,316	145,276
40	37471000400 01	Sifón MIO,	ks	23,000	48,484	1 115,124
41	725869340	Montáž zápachovej uzávierky pre zariadenie predmety, sprchovej do D 50	ks	6,000	7,503	45,016
42	29482400000 01	Sifón OLYMP biela,	ks	6,000	10,665	63,989
43	998725201	Presun hmôt pre zariadenie predmety v objektoch výšky do 6 m	%	78,864	0,307	24,215
OST Ostatné						300,000
44	HZS-0069	Stavebná výpomoc	súb	1,000	300,000	300,000

Celkom

16 157,962



EYE... S.P.O.
 S. ...
 IČO: 36 745 871
 IČD: 2022331289

E. L. OUT BOIA
 IČO: 36 743 571
 IČ DPH: 2022351289

SO-01 cast EL

Č.	KCN	Kód položky	Popis	MJ	Množstvo celkom	Cena jednotková	Montáž	Nosný materiál	Cena celkom
1	921	210010301	Krabica prístrojová bez zapojenia (1801, KP 68, IZ 3)	ks	181,000	1,070	183,630	0,000	183,630
2	345	3450906570	Krabica KU 68-1901	ks	181,000	0,325	0,000	58,798	58,798
3	921	210010311	Krabica odbočná s viečkom kruhová, bez zapojenia	ks	60,000	2,148	128,561	0,000	128,561
4	345	3450907010	Krabica KU 68-1902	ks	60,000	0,488	0,000	28,088	28,088
5	921	210110001	Jednopolový spínač - radenie 1, nástenný pre prostredie obýčajné alebo vlnité vrátane 6	ks	6,000	3,582	28,658	0,000	28,658
6	345	3450201000	L-Spínač EP LUX c.1 IP44 PO	ks	6,000	3,191	0,000	25,525	25,525
7	921	210110041	Spínače polozapustené a zapustené vrátane zapojenia jednopolový - radenie 1	ks	28,000	1,842	51,584	0,000	51,584
8	345	3450201270	Spínač 1 3553-01289 B1 lesklý biely	ks	28,000	2,101	0,000	58,836	58,836
9	921	210110045	Spínač polozapustený a zapustený vrátane zapojenia sried prep.- radenie 6	ks	63,000	6,620	417,049	0,000	417,049
10	345	3450201520	Prepínač 6 3553-06289 B1 lesklý biely	ks	63,000	3,309	0,000	208,468	208,468
11	921	210110501	Vypínač viečkový S 25V 01 - PO-PI	ks	5,000	6,449	32,245	0,000	32,245
12	358	3580260000	Spínač S 25 V 01 PI	ks	5,000	25,801	0,000	129,006	129,006
13	921	210111011	Domová zásuvka polozapustená alebo zapustená vrátane zapojenia 10/16 A 250 V 2P + Z	ks	90,000	3,275	294,768	0,000	294,768
14	345	3450317700	Zásuvka 4FN 15037 BM jednodúčňá	ks	90,000	2,968	0,000	267,134	267,134
15	921	210111127	Prímyslová zásuvka nástenná 400 V, IP 67, typ IZG 3253 vrátane zapojenia 3P +N+	ks	1,000	4,966	4,966	0,000	4,966
16	345	3450347500	Zásuvka IZG 3253	ks	1,000	7,592	0,000	7,592	7,592
17	921	210201001	Zapojenie svietidla IP20, 1 x svetelný zdroj, stropné - nástenné interierového so	ks	87,000	5,015	436,318	0,000	436,318
18	348	3483507050	Svietidlo LED 44W, AMI PRIMA	ks	87,000	54,681	0,000	4 757,222	4 757,222
19	921	210201001	Zapojenie svietidla IP20, 1 x svetelný zdroj, stropné - nástenné interierového so	ks	79,000	4,145	327,434	0,000	327,434
20	348	3483507060	Svietidlo LED 44W, SPHINX	ks	79,000	36,675	0,000	2 897,334	2 897,334
21	921	210201500	Zapojenie svietidla 1x svetelný zdroj, núdzového, s lineárnou žiarovkou - núdzový režim	ks	15,000	4,145	62,171	0,000	62,171
22	348	3486607010	Nástenné núdzové svietidlo 1x171W, EVG, IP42, 2 hodina, 360x140 mm núdzový režim	ks	15,000	21,997	0,000	329,959	329,959
23	921	210201610	Zapojenie svietidla 1x svetelný zdroj, nevyfúšne, svietlomät, LED	ks	8,000	8,802	0,000	0,000	70,417
24	348	3487101000	Svietidlo s LED 27W, IP65, reflektor	ks	8,000	14,414	0,000	115,308	115,308
25	921	210220001	Uzemňovacie vedenie na povrchu FeZn	m	7,000	1,646	11,519	0,000	11,519
26	354	3544224150	Uzemňovaci vodič oceľový žiarovo zinkovaný označenie O 70	kg	7,000	2,651	0,000	18,559	18,559
27	921	210220030	Elektrická svorkovnica EPS 3 v krabici KO 100 E	ks	1,000	25,588	25,588	0,000	25,588
28	341	3410300252	Krabica odbočná krabica + veľa šedá KO 100 E KA	ks	1,000	9,674	0,000	9,674	9,674
29	341	3410301600	Svorkovnica ekvipotenciálna EPS 3	ks	1,000	4,156	0,000	4,156	4,156
30	921	210800010	Vodíť medený uložení pevne CY 450/750 V 6mm2	m	100,000	0,666	66,672	0,000	66,672
31	341	3410350786	CYY 6 Kábel pre pevné uloženie, medený STN	m	100,000	0,811	0,000	81,079	81,079
32	921	210800140	Kábel medený uložení pevne CY 450/750 V 2x1.5	m	300,000	0,563	169,011	0,000	169,011

SO-01 cast EL

33	341	3410350079	CYKY 2x1,5	Kábel pre pevné uloženie, medený STN	m	300,000	0,512	0,000	0,000	153,525	153,525	153,525
34	921	210800146	Kábel medený uložený pevne	CYKY 450/750 V 3x1,5	m	1 200,000	0,921	0,000	1 105,380	0,000	1 105,380	1 105,380
35	341	3410350085	CYKY 3x1,5	Kábel pre pevné uloženie, medený STN	m	1 200,000	0,699	0,000	0,000	838,380	838,380	838,380
36	921	210800146	Kábel medený uložený pevne	CYKY 450/750 V 3x1,5	m	1 500,000	0,874	0,000	1 310,970	0,000	1 310,970	1 310,970
37	341	3410350085	CYKY 3x1,5	Kábel pre pevné uloženie, medený STN	m	1 500,000	0,699	0,000	0,000	1 047,975	1 047,975	1 047,975
38	921	210800147	Kábel medený uložený pevne	CYKY 450/750 V 3x2,5	m	2 000,000	0,614	0,000	1 228,200	0,000	1 228,200	1 228,200
39	341	3410350086	CYKY 3x2,5	Kábel pre pevné uloženie, medený STN	m	2 000,000	1,083	0,000	0,000	2 166,280	2 166,280	2 166,280
40	921	210800159	Kábel medený uložený pevne	CYKY 450/750 V 5x2,5	m	50,000	1,177	0,000	58,874	0,000	58,874	58,874
41	341	3410350098	CYKY 5x2,5	Kábel pre pevné uloženie, medený STN	m	50,000	1,760	0,000	0,000	88,021	88,021	88,021
42	921	210800160	Kábel medený uložený pevne	CYKY 450/750 V 5x4	m	150,000	1,177	0,000	176,621	0,000	176,621	176,621
43	341	3410350099	CYKY 5x4	Kábel pre pevné uloženie, medený STN	m	150,000	2,763	0,000	0,000	414,518	414,518	414,518
44	921	210810027	Kábel medený silový uložený voľne	1-CYKY 0,6/1 KV 5x35	m	60,000	2,086	0,000	125,170	0,000	125,170	125,170
45	341	3410350144	1-CYKY 5x35	Kábel pre pevné uloženie, medený STN	m	60,000	21,690	0,000	0,000	1 301,411	1 301,411	1 301,411
46	921	210812006	Kábel medený silový uložený voľne	NYK 0,6/1 KV 1x25	m	20,000	1,560	0,000	31,203	0,000	31,203	31,203
47	341	3410350210	NYK 1x25	Kábel pre pevné uloženie, medený VDE	m	20,000	6,542	0,000	0,000	130,848	130,848	130,848
48	R		ROZVADZAČ HR		ks	1,000	4426,638	0,000	4 426,638	0,000	4 426,638	4 426,638
49	R		Murárske výpomoci		%	321,646	1,909	0,000	614,038	0,000	614,038	614,038
50	R		Podružný materiál		%	255,371	1,803	0,000	0,000	460,470	460,470	460,470
51	R		Podiel pridružených výkonov		%	321,646	1,909	0,000	614,038	0,000	614,038	614,038

Celkom

0,000

12 012,021

15 588,146

27 610,167

Zhotoviteľ:
Expresstav spol. s r. o.
16.3.2022

Dátum:

Expresstav spol. s r. o.
S. O. R. P. I. S. O. I. A
I. O. D. S. T. I. 2022331289 C



SO-01 cast EL Bleskozvod

C.	KCN	Kód položky	Popis	MJ	Množstvo celkom	Cena jednotková	Dodávka	Montáž	Nesný materiál	Cena celkom
M										
Práce a dodávky M										
21-M Elektromontáže										
1	921	210220001	Uzemňovacie vedenie na povrchu FeZn	m	35,000	2,058	0,000	72,019	0,000	72,019
2	354	3544224150	Uzemňovacie vodiče ocelový žiarovo zinkovaný označenie O 10	kg	35,000	2,657	0,000	0,000	92,796	92,796
3	921	210220020	Uzemňovacie vedenie v zemi FeZn vrátane izolácie spojov	ks	150,000	1,248	0,000	187,301	0,000	187,301
4	354	3544223650	Uzemňovacia pásovina ocelová žiarovo zinkovaná označenie 30 x 4 mm	kg	141,300	3,045	0,000	0,000	430,215	430,215
5	921	210220103	Podpery vedenia FeZn pre lepenkové a škrídkové strechy PV22 a PV25	ks	190,000	1,242	0,000	235,895	0,000	235,895
6	354	3544218050	Podpera vedenia na lepenkové a škrídkové strechy ocelová žiarovo zinkovaná označenie	ks	190,000	1,288	0,000	0,000	244,688	244,688
7	921	210220107	Podpery vedenia FeZn PV17 na zateplené fasády	ks	50,000	1,331	0,000	66,528	0,000	66,528
8	354	3544217450	Podpera vedenia na vonkajšie izolácie ocelová žiarovo zinkovaná označenie PV 1	ks	50,000	2,226	0,000	0,000	111,295	111,295
9	921	210220111	Podpery vedenia FeZn na hrebene strechy PV16	ks	78,000	1,453	0,000	113,363	0,000	113,363
10	354	3544217350	Podpera vedenia na hrebene strechy ocelová žiarovo zinkovaná označenie PV 16	ks	78,000	2,286	0,000	0,000	178,271	178,271
11	921	210220204	Zachytávacia tyč FeZn bez osadenia a s osadením JP10-30	ks	4,000	16,385	0,000	65,461	0,000	65,461
12	354	3544216550	Zvodová tyč ocelová žiarovo zinkovaná označenie JP 20	ks	4,000	13,426	0,000	0,000	53,703	53,703
13	921	210220240	Svorka FeZn k uzemňovacej tyči SJ	ks	4,000	2,075	0,000	8,298	0,000	8,298
14	354	3544216800	Svorka k zemničkej tyči D= 20 ocelová žiarovo zinkovaná označenie SJ 01	ks	4,000	1,664	0,000	0,000	6,657	6,657
15	921	210220243	Svorka FeZn spojovacia SS	ks	56,000	2,325	0,000	130,182	0,000	130,182
16	354	3544219500	Svorka spojovacia ocelová žiarovo zinkovaná označenie SS s p. 2 str	ks	56,000	0,549	0,000	0,000	30,751	30,751
17	921	210220246	Svorka FeZn na odkvapový zľab SO	ks	10,000	2,075	0,000	20,746	0,000	20,746
18	354	3544219950	Svorka okrajová ocelová žiarovo zinkovaná označenie SO	ks	10,000	1,262	0,000	0,000	12,620	12,620
19	921	210220247	Svorka FeZn skliškobná SZ	ks	10,000	2,075	0,000	20,746	0,000	20,746
20	354	3544220000	Svorka skliškobná ocelová žiarovo zinkovaná označenie SZ	ks	10,000	1,587	0,000	0,000	15,869	15,869
21	921	210220280	Ochranný uholník FeZn OU	ks	10,000	7,983	0,000	79,833	0,000	79,833
22	354	3544221600	Ochranný uholník ocelový žiarovo zinkovaný označenie OU 1,7 m	ks	10,000	6,149	0,000	0,000	61,490	61,490
23	921	210220281	Držiak ochranného uholníka FeZn DU-Z, D a DOU	ks	20,000	3,987	0,000	79,744	0,000	79,744
24	354	3544221750	Držiak ochranného uholníka ocelový žiarovo zinkovaný označenie DU Z	ks	20,000	1,339	0,000	0,000	26,771	26,771
25	921	210220800	Uzemňovacie vedenie na povrchu AlMgSi O 8-10	m	45,000	5,936	0,000	267,134	0,000	267,134
26	354	3544245350	Uzemňovacie vodiče zliatina AlMgSi označenie O 8	kg	6,075	6,818	0,000	0,000	41,421	41,421
27	HZS	HZS-001	Revízie	hod	10,000	20,470	0,000	204,700	0,000	204,700
Celkom										1 551,948
Celkom										1 306,546
Celkom										2 858,494

Zhotoviteľ: Expressstav spol. s r. o.
Dátum: 16.3.2022



EV...
S...
I...
...

	A	B	C	D	E	G	H	I	J	L	M	N	O	P	Q	R
1	KRYCÍ LIST ROZPOČTU															
2																
3																
4																
5	Název stavby		Materská škola										JKSO			
6	Název objektu		SO-02 Vonkajší vodovod a požiarňa nádrž										EČO			
7													Miesto	Radnovce		
8													IČO	IČ DPH		
9	Objednávateľ		Obec Radnovce													
10	Projektant		Ing.Peter Csank										41306465			
11	Zhotoviteľ		Expresstav spol. s r. o.										36745871			
12			Rozpočet číslo		Spracoval						Dňa					
13											16.3.2022					
14																
15	Merné a účelové jednotky															
16	Počet		Náklady / 1 m.j.		Počet		Náklady / 1 m.j.		Počet		Náklady / 1 m.j.					
17			0 0,00		0 0,00						0 0,00					
18	Rozpočtové náklady v EUR															
19	A Základné rozp. náklady				B Doplnkové náklady				C Vedľajšie rozpočtové náklady							
20	1	HSV	Dodávky	7 044,87	8	Práca nadčas		0,00	13	Zariad. staveniska			0,00%	0,00		
21	2		Montáž	5 459,39	9	Bez pevnej podl.		0,00	14	Mimostav. doprava			0,00%	0,00		
22	3	PSV	Dodávky	1 453,49	10	Kultúrna pamiatka		0,00	15	Územné vplyvy			0,00%	0,00		
23	4		Montáž	472,07	11			0,00	16	Prevádzkové vplyvy			0,00%	0,00		
24	5	"M"	Dodávky	155,92					17	Ostatné			0,00%	0,00		
25	6		Montáž	19,41					18	VRN z rozpočtu				0,00		
26	7	ZRN (r. 1-6)		14 605,16	12	DN (r. 8-11)			19	VRN (r. 13-18)				0,00		
27	20	HZS			21	Kompl. činnosť		0,00	22	Ostatné náklady				0,00		
28	Projektant								D Celkové náklady							
29									23 Súčet 7, 12, 19-22				14 605,16			
30	Dátum a podpis				Pečiatka				24 DPH 20,00 % z				2 921,03			
31	Objednávateľ								25 Cena s DPH (r. 23-24)				17 526,19			
32									E Prípochy a odpočty							
33	Dátum a podpis				Pečiatka				26 Dodávky objednávateľa				0,00			
34	Zhotoviteľ								27 Kľzavá doložka				0,00			
35									28 Zvýhodnenie +-				0,00			
36	Dátum a podpis				Pečiatka											



EXPRESSTAV S.R.O.
 S. J. ...
 IČO: 41306465
 IČ DPH: 36745871
 2022031209

ZADANIE

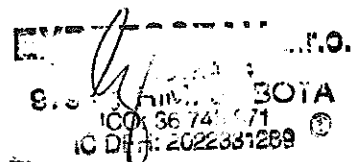

Stavba: MATERSKÁ ŠKOLA
Objekt: SO-02 VONKAJŠÍ VODOVOD A POŽIARNA NÁDRŽ

Objednávateľ: OBEC RADNOVCE, RADNOVCE č.81, 980 42 RIMAVSKÁ SEČ

Zhotoviteľ: Expresstav spol. s r. o.

Spracoval:

Miesto: OBEC RADNOVCE

Dátum: 16.3.2022

Č.	KCN	Kód položky	Skrátený popis	MJ	Množstvo celkom	Cena jednotková	Cena celkom
----	-----	-------------	----------------	----	-----------------	-----------------	-------------

HSV Práce a dodávky HSV

12 504,261

1 Zemné práce 2 686,261

1	001	131201201	Výkop zapaženej jamy v hĺbke 3, do 100 m3	m3	30,000	18,058	541,743
2	001	131201209	Príplatok za lepkosť horniny 3	m3	9,000	1,520	13,681
3	001	132201109	Hĺbenie rýh šírky do 600 mm zapažených i nezapažených s urovnaním dna. Príplatok k cene za lepkosť horniny 3	m3	18,720	8,395	157,161
4	R	132201201	Výkop ryhy šírky 600-2000mm horn.3 do 100m3	m3	62,400	11,009	688,980
5	R	133211109	Príplatok za lepkosť pri hĺbení šachiet ručným alebo pneumatickým náradím v hĺbkách tr. 3	m3	9,000	10,306	92,756
6	R	162301102	Vodorovné premiestnenie výkopku tr.1-4, do 1000 m	m3	43,200	3,140	135,645
7	R	167101101	Nakladanie neufahnutého výkopku z hornín tr.1-4 do 100 m3	m3	43,200	6,995	302,163
8	R	171201201	Uloženie sypaniny na skládky do 100 m3	m3	43,200	0,700	30,259
9	R	174201101	Zásyp sypaninou bez zhutnenia jám, šachiet, rýh, zárezov v týchto výkopkách do 100 m3	m3	49,200	1,468	72,206
10	R	175101101	Obsyp potrubia sypaninou z vhodných hornín 1 až 4 bez prehodenia sypaniny	m3	14,400	15,639	225,203
11	583	5833773701	Obsypový piesok	m3	14,400	29,754	428,465

4 Vodorovné konštrukcie 180,433

12	R	451573111	Lôžko pod potrubie, stoky a drobné objekty, v otvorenom výkope z piesku a štrkopiesku do 63 mm	m3	4,800	39,674	180,433
----	---	-----------	--	----	-------	--------	---------

8 Rúrové vedenie 9 612,201

13	271	871211121	Montáž potrubia z tlakových polyetylénových rúrok priemeru 63 mm	m	60,000	0,443	26,593
14	286	2860018140	HDPE rúra PE100 63/100m PN16 (SDR11) -pre tlakový rozvod pitnej vody	m	60,000	1,990	119,402
15	271	893342111	Šachta armatúra zo železobetónu so stropom z dielcov, pôdorysnej plochy nad 3,50 do 4,50 m2 - vodáreň	ks	1,000	1 587,641	1 587,641
16	R	893810133	Osadenie požiarnej nádrže	ks	1,000	1 335,000	1 335,000
17	286	2866111412	Požiarňa nádrž 24 m3	ks	1,000	6 497,000	6 497,000
18	R	899721131	Označenie vodovodného potrubia bielou výstražnou fóliou	m	60,000	0,776	46,585

99 Presun hmôt HSV 15,366

19	R	998276101	Presun hmôt pre rúrové vedenie hĺbené z rúr z plast., hmôt alebo sklolamin. v otvorenom výkope	t	0,514	29,895	15,366
----	---	-----------	--	---	-------	--------	--------

PSV Práce a dodávky PSV 1 925,560

722 Zdravotechnika - vnútorný vodovod 134,796

20	721	722262151	Montáž vodomera pre vodu do 30 st., prírubového skrutkového vertikálneho DN 50	ks	1,000	34,003	34,003
21	388	3885002170	Vodomer MN Qn 10 XN 6/4 studená voda	ks	1,000	100,793	100,793

SO-02 - Zadanie

22	721	998722201	Presun hmôt pre vnútorný vodovod v objektoch výšky do 6 m	%		0,000	0,000
----	-----	-----------	---	---	--	-------	-------

724 Zdravotechnika - strojné vybavenie**1 790,764**

23	721	724221151	Montáž vodárne s čerpadlom ponorným bez potrubia	súb	1,000	438,063	438,063
24	422	42273650151	Dodávka zariadenia vodárne (tlaková nádrž, ponorné čerpadlo, dávkovač chlôru, armatúry)	ks	1,000	1 352,700	1 352,700
25	721	998724201	Presun hmôt pre strojné vybavenie v objektoch výšky do 6 m	%		0,445	0,000

M Práce a dodávky M**175,335****23-M Montáže potrubia****175,335**

26	923	230203185	Montáž kolena W90 st., elektrovarovkového PE 100 SDR 11 D 63	ks	2,000	6,122	12,245
27	286	2861618500	elektrovarovkové koleno 90° W 90° PE 100 SDR 11 DN 63	ks	2,000	16,998	33,996
28	923	230203595	Montáž prechodky USTN PE/ocel s vonkajším závitom PE 100 SDR 11 D 63/2"	ks	2,000	3,583	7,166
29	286	2861659500	prechodka PE/ocel USTN s vonkajším závitom PE 100 SDR 11 DNR" 50/2"	ks	2,000	60,964	121,928

Celkom**14 605,156**

EYE
 S. S.
 100
 D. 1. 20. 2012

	A	B	C	D	E	G	H	I	J	L	M	N	O	P	Q	R
1	KRYCÍ LIST ROZPOČTU															
2																
3																
4																
5	Název stavby				Materská škola								JKSO			
6	Název objektu				SO-03 Vonkajšia kanalizácia a žumpa								EČO			
7													Miesto		Radnovce	
8													IČO		IČ DPH	
9	Objednávateľ				Obec Radnovce											
10	Projektant				Ing.Peter Csank								41306465			
11	Zhotoviteľ				Expresstav spol. s r. o.								36745871			
12					Rozpočet číslo				Spracoval				Dňa			
13													16.3.2022			
14																
15	Merné a účelové jednotky															
16	Počet				Náklady / 1 m.j.				Počet				Náklady / 1 m.j.			
17	0				0,00				0				0,00			
18	Rozpočtové náklady v EUR															
19	A Základné rozp. náklady				B Doplnkové náklady				C Vedľajšie rozpočtové náklady							
20	1	HSV	Dodávky	27 985,07	8	Práca nadčas	0,00	13	Zariad. staveniska			0,00%	0,00			
21	2		Montáž	9 555,79	9	Bez pevnej podl.	0,00	14	Mimostav. doprava			0,00%	0,00			
22	3	PSV	Dodávky	0,00	10	Kultúrna pamiatka	0,00	15	Územné vplyvy			0,00%	0,00			
23	4		Montáž	0,00	11		0,00	16	Prevádzkové vplyvy			0,00%	0,00			
24	5	"M"	Dodávky	0,00				17	Ostatné			0,00%	0,00			
25	6		Montáž	0,00				18	VRN z rozpočtu				0,00			
26	7	ZRN (r. 1-6)		37 540,86	12	DN (r. 8-11)		19	VRN (r. 13-18)				0,00			
27	20	HZS			21	Kompl. činnosť	0,00	22	Ostatné náklady				0,00			
28	Projektant								D Celkové náklady							
29									23 Súčet 7, 12, 19-22				37 540,86			
30	Dátum a podpis				Pečiatka				24 DPH 20,00 % z				7 508,17			
31	Objednávateľ								25 Cena s DPH (r. 23-24)				45 049,03			
32									E Prípochty a odpočty							
33	Dátum a podpis				Pečiatka				26 Dodávky objednávateľa				0,00			
34	Zhotoviteľ								27 Kľzavá doložka				0,00			
35									28 Zvýhodnenie +-				0,00			
36	Dátum a podpis				Pečiatka											



EXPRESSTAV, s.r.o.
 Sro. (IČO) 36745871
 IČ DPH: 36745871

ZADANIE

Stavba: MATERSKÁ ŠKOLA
 Objekt: SO-03 VONKAJŠIA KANALIZÁCIA A ŽUMPA

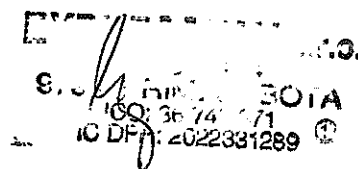

Objednávateľ: OBEC RADNOVCE, RADNOVCE č.81, 980 42 RIMAVSKÁ SEČ

Zhotoviteľ: Expressstav spol. s r. o.

Spracoval:

Miesto: OBEC RADNOVCE

Dátum: 16.3.2022

Č.	KCN	Kód položky	Skrátený popis	MJ	Množstvo celkom	Cena jednotková	Cena celkom
----	-----	-------------	----------------	----	-----------------	-----------------	-------------

HSV Práce a dodávky HSV

37 540,861

1 Zemné práce

6 407,337

1	001	131201202	Výkop zapaženej jamy v hĺbke 3, nad 100 do 1000 m3	m3	181,792	10,118	1 839,28
2	001	131201209	Priplatok za lepivosť horniny 3	m3	54,538	1,520	82,90
3	R	132201201	Výkop ryhy šírky 600-2000mm horn.3 do 100m3	m3	19,200	18,141	348,30
4	R	132201209	Priplatok k cenám za lepivosť horniny 3	m3	5,760	0,999	5,75
5	001	162601102	Vodorovné premiestnenie výkopku tr.1-4 do 5000 m	m3	85,998	4,771	410,31
6	001	171201201	Uloženie sypaniny na skládky do 100 m3	m3	85,998	0,700	60,23
7	001	171208002	Poplatok za skladovanie - zemlna a kamenivo (17 05) ostatné	t	171,992	17,355	2 984,92
8	001	174101002	Zásyp sypaninou so zhrutnením jám, šachiet, rýh, zárezov alebo okolo objektov nad 100 do 1000 m3	m3	114,998	3,165	363,94
9	001	175101101	Obsyp polrubia sypaninou z vhodných hornín 1 až 4 bez prehodenia sypaniny	m3	7,360	15,639	115,10
10	583	5833773701	Piesok - hrúbka zrna 1 mm	m3	7,360	26,709	196,578

3 Zvislé a kompletne konštrukcie

673,463

11	271	386942111	Montáž odlučovača tukov, veľkosť T2	ks	1,000	86,998	87,00
12	592	5923010785	Odlučovač tukov z polyetylénu, Q=1 l/s	ks	1,000	586,466	586,466

4 Vodorovné konštrukcie

918,058

13	271	451541111	Lôžko pod potrubie, stoky a drobné objekty, v otvorenom výkope zo štrkodry 0-83 mm	m3	4,200	39,466	165,76
14	271	451572111	Lôžko pod potrubie, stoky a drobné objekty, v otvorenom výkope z kameniva drobného ťaženého 0-4 mm	m3	3,758	49,052	184,24
15	271	452311141	Dosky, bloky, sedlá z betónu v otvorenom výkope tr.C 16/20	m3	5,250	98,844	518,93
16	271	452351101	Debenie v otvorenom výkope dosiek, sedlových lôžok a blokov pod potrubie, stoky a drobné objekty	m2	3,420	14,365	49,13

8 Rúrové vedenie

28 687,272

17	271	871313121	Montáž potrubia z kanalizačných rúr z tvrdého PVC tesn. gumovým krúžkom v skl. do 20% DN 150	m	22,000	17,862	392,971
18	286	28611017001	Kanalizačné rúry PVC-U hladké s hrdlom 160	m	22,000	7,447	163,826
19	271	892311000	Skúška tesnosti kanalizácie D 150	m	22,000	1,535	33,776
20	271	893871003	Osadenie plastovej žumpy pre obetňovanie objem	ks	1,000	529,550	529,550
21	593	5938901400	Plastová žumpa 72 m3	ks	1,000	25 329,578	25 329,578
22	R	894431281	Montáž revíznej šachty z PP, DN 630 s dnom pre korugované predĺženie (DN šachty/DN potr. ved.) DN 630/DN 160	ks	3,000	138,173	414,518
23	200	2001525	TEGRA 600 - šachtové dno 600/160	ks	3,000	220,420	661,260
24	402	4027039	600 - vinocová šachtová rúra ID600x6000,	m	4,000	75,859	303,437

SO-03 - Zadanie

25	402	4023826	600 - tesnenie šachtová rúry 600,	ks	6,000	23,272	139,630
26	302	3022236	600/1000NG- betónový rozšárací prstenec 1100/680/150	ks	3,000	54,310	162,931
27	271	899102111	Osadenie poklopu liatinového a oceleového vrátane rámu hmotn. nad 50 do 100 kg	ks	4,000	23,541	94,162
28	405	4053434	Liatinový poklop D400	ks	3,000	110,342	331,027
29	552	552421K200	Poklop liatinový DN 600, D400 kN	ks	1,000	110,342	110,342
30	R	899721132	Označenie kanalizačného potrubia hnedou výstražnou fóliou	m	22,000	0,921	20,265
99		Presun hmôt HSV					854,731
31	271	998276101	Presun hmôt pre rúrové vedenie hĺbené z rúr z plast., hmôt alebo sklolamin. v otvorenom výkope	t	28,591	29,895	854,731

Celkom

37 540,861

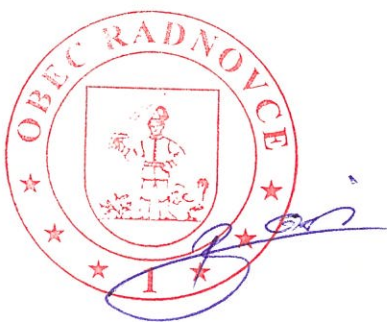

EYE...
 S...
 100...
 100...

	A	B	C	D	E	G	H	I	J	L	M	N	O	P	Q	R
1	KRYCI LIST ROZPOČTU															
2																
3																
4																
5	Názov stavby		Materská škola										JKSO			
6	Názov objektu		SO-04 Elektrická prípojka										EČO			
7													Miesto	Radnovce		
8													IČO	IČ DPH		
9	Objednávateľ		Obec Radnovce													
10	Projektant		Ing.Peter Csank										41306465			
11	Zhotoviteľ		Expresstav spol. s r. o.										36745871			
12			Rozpočet číslo		Spracoval								Dňa			
13													16.3.2022			
14																
15	Merné a účelové jednotky															
16	Počet		Náklady / 1 m.j.		Počet		Náklady / 1 m.j.		Počet		Náklady / 1 m.j.					
17	0		0,00		0		0,00		0		0,00		0		0,00	
18	Rozpočtové náklady v EUR															
19	A Základné rozp. náklady				B Doplnkové náklady				C Vedľajšie rozpočtové náklady							
20	1	HSV	Dodávky	0,00	8	Práca nadčas	0,00	13	Zariad. staveniska		0,00%	0,00				
21	2		Montáž	0,00	9	Bez pevnej podl.	0,00	14	Mimostav. doprava		0,00%	0,00				
22	3	PSV	Dodávky	0,00	10	Kultúrna pamiatka	0,00	15	Územné vplyvy		0,00%	0,00				
23	4		Montáž	0,00	11		0,00	16	Prevádzkové vplyvy		0,00%	0,00				
24	5	"M"	Dodávky	1 135,71				17	Ostatné		0,00%	0,00				
25	6		Montáž	351,89				18	VRN z rozpočtu			0,00				
26	7	ZRN (r. 1-6)		1 487,59	12	DN (r. 8-11)		19	VRN (r. 13-18)			0,00				
27	20	HZS			21	Kompl. činnosť	0,00	22	Ostatné náklady			0,00				
28	Projektant								D Celkové náklady							
29									23 Súčet 7, 12, 19-22				1 487,59			
30	Dátum a podpis				Pečiatka				24 DPH 20,00 % z				297,52			
31	Objednávateľ								25 Cena s DPH (r. 23-24)				1 785,11			
32									E Prípochty a odpočty							
33	Dátum a podpis				Pečiatka				26 Dodávky objednávateľa				0,00			
34	Zhotoviteľ								27 Kľzavá doložka				0,00			
35									28 Zvýhodnenie + -				0,00			
36	Dátum a podpis				Pečiatka											



13.
 9.3.2022
 Ing. Peter Csank

rozpočet SO-04 NN pripojka

Č.	KCN	Kód položky	Popis	MJ	Množstvo celkom	Cena jednotková	Dodávka	Montáž	Nosný materiál	Cena celkom
M										
Práce a dodávky M										
21-M Elektromontáže										
1	921	210220001	Uzemňovacie vedenie na povrchu FeZn	m	3,000		2,059	0,000	0,000	6,176
2	354	3544224150	Uzemňovacia vodič ocelový žiarovo zinkovaný označenie O 10	kg	3,000		2,652	0,000	7,957	7,957
3	921	210220245	Svorka FeZn pripojovacia SP	ks	1,000		1,242	0,000	0,000	1,242
4	354	3544219850	Svorka pripojovacia ocelová žiarovo zinkovaná označenie SP 1	ks	1,000		0,810	0,000	0,810	0,810
5	921	210220253	Svorka FeZn uzemňovacia SR03	ks	2,000		1,331	0,000	0,000	2,661
6	354	3544221300	Svorka odbočná spojovacia ocelová žiarovo zinkovaná označenie SR 03 A	ks	2,000		0,957	0,000	1,914	1,914
7	921	210802115	Kábel hliníkový silový uložený pevne 1-AYKY 0,6/1 kV 4x35	m	70,000		1,126	0,000	0,000	78,810
8	341	3410350020	1-AYKY 4x35 Kábel pre pevné uloženie, hliníkový STN	m	70,000		4,086	0,000	286,019	286,019
9	R	MV	Murárske výpomoci	%	2,793		10,993	0,000	0,000	30,704
10	R	PM	Podružný materiál	%	1,710		59,853	0,000	102,348	102,348
11	R	PPV	Podiel prídružených výkonov	%	2,793		0,890	0,000	0,000	2,486
12	946	460200263	Hlbenie káblovej rýhy 50 cm širokej a 80 cm hlbkej, v zemine triedy 3	m	50,000		5,015	0,000	0,000	250,758
13	946	460420022	Zriadenie, rekonš. káblového lôžka z piesku bez zakrytia, v rýhe šír. do 65 cm, hrúbky vrstvy 10 cm	m	50,000		0,756	0,000	0,000	37,781
14	563	5631214500	Drviná väpencová zmes 0 - 4	t	5,200		22,777	0,000	118,440	118,440
15	946	460490012	Rozvinutie a uloženie výstražnej fólie z PVC do rýhy, šírka 33 cm	m	60,000		0,267	0,000	0,000	16,020
16	283	2830002000	Fólia červená v m	m	60,000		0,154	0,000	9,238	9,238
17	946	460560263	Ručný zásep nezap. káblovej rýhy bez zhutn. zeminy, 50 cm širokej, 80 cm hlbkej	m	50,000		2,015	0,000	0,000	100,748
18	R	MV	Murárske výpomoci	%	5,658		9,045	0,000	51,177	51,177
19	R	PM	Podružný materiál	%	1,004		2,670	0,000	0,000	2,681
20	R	PPV	Podiel prídružených výkonov	%	5,658		36,179	0,000	204,698	204,698
21	R	D	DOPRAVA	km	50,000		1,452	0,000	0,000	72,580
22	HZS	HZS-001	Revízie	hod	5,000		20,470	0,000	102,350	102,350
							Celkom	0,000	351,887	1 135,708
										1 487,594



Zhotoviteľ: Expresstav spol. s r. o.

Dátum: 16.3.2022

	A	B	C	D	E	G	H	I	J	L	M	N	O	P	Q	R
1	KRYCÍ LIST ROZPOČTU															
2																
3																
4																
5	Název stavby		Materská škola										JKSO			
6	Název objektu		SO-05 Vonkajšie priestory a oplotenie										EČO			
7													Miesto	Radnovce		
8													IČO	IČ DPH		
9	Objednávateľ		Obec Radnovce													
10	Projektant		Ing.Peter Csank										41306465			
11	Zhotoviteľ		Expresstav spol. s r. o.										36745871			
12			Rozpočet číslo		Spracoval						Dňa					
13											16.3.2022					
14																
15	Merné a účelové jednotky															
16	Počet		Náklady / 1 m.j.		Počet		Náklady / 1 m.j.		Počet		Náklady / 1 m.j.					
17	0		0,00		0		0,00		0		0,00					
18	Rozpočtové náklady v EUR															
19	A Základné rozp. náklady				B Doplnkové náklady				C Vedľajšie rozpočtové náklady							
20	1	HSV	Dodávky	20 215,93	8	Práca načas	0,00	13	Zariad. slaveniska		0,00%	0,00				
21	2		Montáž	11 235,14	9	Bez pevnej podl.	0,00	14	Mimostav. doprava		0,00%	0,00				
22	3	PSV	Dodávky	0,00	10	Kultúrna pamiatka	0,00	15	Územné vplyvy		0,00%	0,00				
23	4		Montáž	0,00	11		0,00	16	Prevádzkové vplyvy		0,00%	0,00				
24	5	"M"	Dodávky	0,00				17	Ostatné		0,00%	0,00				
25	6		Montáž	0,00				18	VRN z rozpočtu			0,00				
26	7	ZRN (r. 1-6)		31 451,08	12	DN (r. 8-11)		19	VRN (r. 13-18)			0,00				
27	20	HZS			21	Kompl. činnosť	0,00	22	Ostatné náklady			0,00				
28	Projektant								D Celkové náklady							
29									23 Súčet 7, 12, 19-22				31 451,08			
30	Dátum a podpis				Pečiatka				24 DPH 20,00 % z				6 290,22			
31	Objednávateľ								25 Cena s DPH (r. 23-24)				37 741,29			
32									E Prípočty a odpočty							
33	Dátum a podpis				Pečiatka				26 Dodávky objednávateľa				0,00			
34	Zhotoviteľ								27 Kľzavá doložka				0,00			
35									28 Zvýhodnenie +-				0,00			
36	Dátum a podpis				Pečiatka											

EXPRESSTAV spol. s r. o.
 IČO: 36745871
 IČ DPH: 36745871



A	B	C	D	E	F	
1	ROZPOČET					
2	Stavba: Materská škola					
3	Objekt: SO-05 Vonkajšie priestory a oplatenie		JKSO:			
4			EČO:			
5	Objednávateľ: Obec Radnovce		Spracoval:			
6	Zhotoviteľ: Expresstav spol. s r. o.		Dátum: 16.3.2022			
8	P.Č.	Popis	MJ	Množstvo celkom	Cena jednotková	Cena celkom
9	1	3	4	5	6	7
11		Práce a dodávky HSV				31 451,076
12		Zemné práce				2 937,629
13	1	Odkopávka a prekopávka nezapažená v hĺbke 3, nad 100 do 1000 m ³	m ³	153,000	2,304	352,544
14	2	Odkopávky a prekopávky nezapažené. Príplatok k cenám za lepivosť horniny	m ³	153,000	0,685	104,851
15	3	Výkop ryhy do šírky 600 mm v horn.3 nad 100 m ³	m ³	13,960	8,756	122,231
16	4	Hĺbenie rýh šírky do 600 mm zapažených i nezapažených s urovaním dna. Príplatok k cene za lepivosť horniny 3	m ³	13,960	4,478	62,507
17	5	Výkop šachty zapaženej, hornina 3 do 100 m ³	m ³	9,600	23,541	225,989
18	6	Hĺbenie šacht zapažených i nezapažených. Príplatok k cenám za lepivosť horniny 3	m ³	9,600	3,348	32,143
19	7	Vodorovné premiestnenie výkopku po spevnenej ceste, horniny tr.1-4 do 500 m	m ³	176,580	1,448	255,664
20	8	Uloženie sypaniny na skládky nad 100 do 1000 m ³	m ³	176,580	0,697	123,039
21	9	Založenie trávnik parkového výsevom v rovine do 1:5	m ²	1 484,400	0,464	688,301
22	10	Trávové semeno - parková zmes	kg	148,440	6,537	970,360
23		Zakladanie				91,644
24	11	Zhutnenie podložia z rastlej horniny 1 až 4 pod násypy, z hornina súdržných do 92 % PS a nesúdržných	m ²	425,500	0,215	91,644
25		Zvislé a kompletne konštrukcie				4 231,829
26	12	Osadenie stĺpika oceľového plotového do výšky 2,00m so zabetónovaním	ks	86,840	7,020	609,845
27	13	Stĺpik plotový K ZV 28-285	ks	86,840	35,554	3 087,485
28	14	hrúbka pletivo ZN napínacieho drôtu; veľkosť oka/priemer drôtu/výška roly/dĺžka roly 60/2,24/2,00/25	ks	9,000	59,411	534,700
29		Vodorovné konštrukcie				1 815,632
30	15	Lôžko pod dlažby z kameniva drveného drobného hr.vrstvy do 100 mm	m ²	425,500	3,200	1 361,787
31	16	Kamenivo predrvené 0-4mm B	t	32,338	14,034	453,845
32		Komunikácie				15 268,383
33	17	Zhotovenie podsypu alebo podkladu zo sypaniny, po zhutnení hr.300 mm	m ²	342,900	1,051	360,419
34	18	Piesok	t	210,026	48,790	10 247,127
35	19	Podklad alebo kryt z kameniva hrubého drveného veľ. 32-63mm(vibr.štrk) po zhuť. hr. 250 mm	m ²	171,600	8,775	1 505,859
36	20	Podklad zo štrkodrviny s rozprestrením a zhutnením, hr.po zhutnení 250 mm	m ²	48,200	6,377	307,364
37	21	Kladenie dlažby betónovej komunikácií pre peších do lôžka z kameniva ťaženého	m ²	171,600	3,203	549,654
38	22	dlažba s fázou 6 cm, sivá (10/20, 20/20, 30/20, 30/30)	m ²	180,180	12,754	2 297,962
39		Ostatné konštrukcie a práce-búranie				4 175,129
40	23	Osadenie záhon. obrubníka betón., do lôžka z bet. pros. tr. C 10/12,5 s bočnou oporou	m	279,200	4,864	1 357,987
41	24	Obrubník parkový 100/20/5 cm, sivá	ks	281,992	3,071	865,856
42	25	Osadenie doplnkových oceľových konštrukcií na konštr. múrov a valov pri hm. jednotlivo 20-50 kg	ks	2,000	19,204	38,407
43	26	Bránka jednokrídlová - výplň jokel RAL 6007 šxv 1x2,00 F40, 1K	ks	2,000	224,653	449,306
44	27	Osadenie doplnkových oceľových konštrukcií na konštr. múrov a valov pri hm. jednotlivo 50-100 kg	ks	2,000	77,139	154,278
45	28	Brána dvojkřídlová - výplň JOKEL RAL 6007 šxv 3,50x2,00m F40, 2K	ks	2,000	654,648	1 309,295

	A	B	C	D	E	F
46	29	Osadenie prvkov detského ihriska podľa špecifikácie v PD	ks	22,000		
47	30	Drevená lavička	ks	6,000		
48	31	Odpadkový kôš	ks	3,000		
49	32	Hracia zostava	ks	1,000		
50	33	Pieskovisko – hrady	ks	4,000		
51	34	Hojdačka pružinová – delfín	ks	1,000		
52	35	Hojdačka pružinová – dinosaur	ks	1,000		
53	36	Páková hojdačka – balans veľká	ks	1,000		
54	37	Páková hojdačka – balans malá	ks	1,000		
55	38	Lokomotíva so šmykačkou	ks	1,000		
56	39	Kolotoč viacmiestny	ks	1,000		
57	40	Obľúková preliezka stredná	ks	1,000		
58	41	Obľúková preliezka malá	ks	1,000		
59		Presun hmôt HSV				2 930,829
60	42	Presun hmôt pre pozemné komunikácie s krytým dláždeným (822 2.3, 822 5.3) akejkoľvek dĺžky objektu	t	567,770	5,162	2 930,829
61		Celkom				31 451,076

**2. časť predmetu
zákazky na
samostatnej lište - SO-
06**

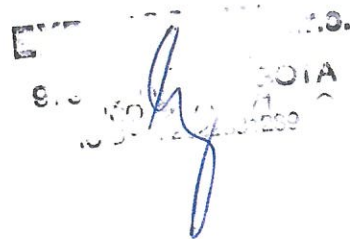

 S. S. SOIA



ČASOVÝ HARMONOGRAM PRÁC

Stavba: Časť II - Dodanie a osadenie prvkov detského ihriska

Kalendárny týždeň		1	2	3	4
Stavebný oddiel					
	Prípravné práce				
SO-06	Vlastný objekt				
	Vyčistenie staveniska, odovzdanie				

V Rimavskej Sobotě 22. 3. 2022



Mgr. Igor Paľovský, konateľ

EXPRESSTAV s.r.o.
SOBÔTKA 34
979 01 RIM. SOBOTA
IČO: 36 745 871
IČ DPH: 2022331289 ①



Príloha č. 3 zmluvy – Zoznam subdodávateľov a „iných osôb“ - predloží uchádzač podľa vzoru

Subdodávatelia

P. č.	Názov, Sídlo	Meno a priezvisko osoby oprávnenej konať za subdodávateľa	Dátum narodenia osoby oprávnenej konať za subdodávateľa	Adresa pobytu osoby oprávnenej konať za subdodávateľa	IČO	Predmet subdodávky	Rozsah subdodávky
	nie je uplatniteľné						

Poznámka: v prípade potreby je možné počet riadkov zvýšiť.

„Iná osoba“ v kontexte § 33 ods. 2 a § 34 ods. 3 ZVO, ktorá poskytuje zdroje alebo kapacity zhotoviteľovi počas platnosti tejto zmluvy

P. č.	Názov, Sídlo	Meno a priezvisko osoby oprávnenej konať za „inú osobu“	Dátum narodenia osoby oprávnenej konať za „inú osobu“	Adresa pobytu osoby oprávnenej konať za „inú osobu“	IČO	Predmet záväzku „inej osoby“	Rozsah záväzku „inej osoby“
	nie je uplatniteľné						

Poznámka: v prípade potreby je možné počet riadkov zvýšiť.

V Radnovciach dňa 24-06-2022

Za objednávateľa:



objednávateľ
Aladár Bari, starosta

V Rimavskej Sobote dňa 24-06-2022

Za zhotoviteľa:

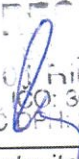

EXPRESSTAV s.r.o.
979 03 Rimavská Sobota
IČO: 3674171
IČ DPH: 2022331239

zhotoviteľ
Mgr. Igor Paľovský, konateľ

Poznámka: podpis uchádzača alebo osoby oprávnenej konať za uchádzača (v prípade skupiny dodávateľov podpis každého člena skupiny dodávateľov alebo osoby oprávnenej konať za každého člena skupiny dodávateľov)



Príloha č. 3 zmluvy – Zoznam subdodávateľov a „iných osôb“ - predloží uchádzač podľa vzoru

Subdodávateľa

P. č.	Názov, Sídlo	Meno a priezvisko osoby oprávnenej konať za subdodávateľa	Dátum narodenia osoby oprávnenej konať za subdodávateľa	Adresa pobytu osoby oprávnenej konať za subdodávateľa	ICO	Predmet subdodávky	Rozsah subdodávky
1.	PANORAMA SLOVAKIA s.r.o.	Gabriel Jellmann	28. 2. 1983	Veterná 30, 979 01 Rimavská Sobota	36045926	zabudovanie otvorových konštrukcií do stavby	

Poznámka: v prípade potreby je možné počet riadkov zvýšiť.

„Iná osoba“ v kontexte § 33 ods. 2 a § 34 ods. 3 ZVO, ktorá poskytuje zdroje alebo kapacity zhotoviteľovi počas platnosti tejto zmluvy

P. č.	Názov, Sídlo	Meno a priezvisko osoby oprávnenej konať za „inú osobu“	Dátum narodenia osoby oprávnenej konať za „inú osobu“	Adresa pobytu osoby oprávnenej konať za „inú osobu“	ICO	Predmet záväzku „inej osoby“	Rozsah záväzku „inej osoby“

Poznámka: v prípade potreby je možné počet riadkov zvýšiť.

V Radnovciach dňa 1. 6. 2022

Za objednávateľa:



objednávateľ
Aladár Bari, starosta

V Rimavskej Sobote dňa 1. 6. 2022

Za zhotoviteľa:

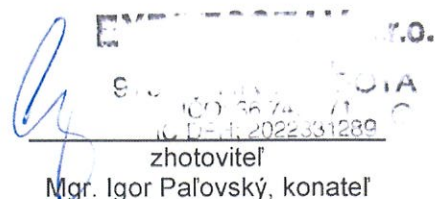

zhotoviteľ
Mgr. Igor Paľovský, konateľ

Poznámka: *podpis uchádzača alebo osoby oprávnenej konať za uchádzača (v prípade skupiny dodávateľov podpis každého člena skupiny dodávateľov alebo osoby oprávnenej konať za každého člena skupiny dodávateľov)*



eucert s.r.o., Bratislava
INŠPEKČNÝ ORGÁN TYPU A

týmto vydáva

L I C E N C I U

na zhotovovanie vonkajších tepelnoizolačných kontaktných systémov (ETICS)

ktorým potvrdzuje odbornú kvalifikáciu držiteľa:

Expresstav spol. s r.o.

Sobôtka 34

Rimavská Sobota 979 01

zhotovovať vonkajšie tepelnoizolačné kontaktné systémy v zmysle **STN 73 2901:2015 „Zhotovovanie vonkajších tepelnoizolačných kontaktných systémov,,** a v zmysle znenia zákona č. 50/1976 Zb. o územnom plánovaní a stavebnom poriadku v znení zákona č. 237/2000 Z. z. v znení neskorších predpisov.

Licencia bola vydaná na stavebné práce s aplikáciou vonkajšieho tepelnoizolačného kontaktného systému (ETICS):

weber.therm terranova, Dektherm, DEKtherm mineral, weber.therm flex E, weber.therm exclusive, weber.therm minus 7, weber.therm minus 7 mineral, weber.therm clima E, weber.therm plus ultra

v zmysle technickej špecifikácie výrobcu: **ETA-15/0239, SK TP - 15/0063, SK TP-14/0052, SK TP-14/0027, ETA-19/0023, ETA-09/0193, ETA 13/0710, ETA-07/0258.**

Na základe preskúmania dokumentácie zo dňa **20.05.2022**, Správy z preskúmania dokumentácie č.: **D-025/22-T, D** a vydaného Inšpekčného certifikátu č.: **C 025/22/E-T, D** bola preukázaná odborná kvalifikácia držiteľa, ktorý má vytvorené technické, kvalifikačné a organizačné predpoklady na dodržanie predpokladanej kvality vykonávaných stavebných prác v zmysle požiadaviek vyššie uvedenej normy. Zoznam komponentov systému ETICS je uvedený v technickej špecifikácii ETA-15/0239, SK TP - 15/0063, SK TP-14/0052, SK TP-14/0027, ETA 19/0023, ETA-09/0193, ETA 13/0710, ETA-07/0258.

Licencia č.: **L 025/22/E-T, D**
Dátum vydania: **29.05.2022**
Platnosť licencie: **28.05.2023**

Mgr. Katarína Andrušková
-riaditeľ inšpekčného orgánu-





TECHNICKÝ A SKÚŠOBNÝ ÚSTAV STAVEBNÝ, n. o.
BUILDING TESTING AND RESEARCH INSTITUTE, Slovak Republic
Studená 3, 821 04 Bratislava

Inšpekčný orgán typu A

LICENCIA

na zabudovanie vonkajších otvorových konštrukcií do stavby

Číslo: 22/110/LIO

Táto licencia potvrdzuje odbornú kvalifikáciu držiteľa:

PANORAMA SLOVAKIA, s. r. o., Kolonáda 4685, 984 01 Lučenec

vykonávať stavebné práce pri zabudovaní vonkajších otvorových konštrukcií do stavby v zmysle § 43g zákona č. 50/1976 Zb. o územnom plánovaní a stavebnom poriadku (stavebný zákon) v znení zákona č. 237/2000 Z. z. a v znení neskorších predpisov a technickej normy STN 73 3134: 2014. Neoddeliteľnou súčasťou tejto licencie sú aj podmienky platnosti, ktoré sa uvádzajú na druhej strane licencie.

Používaný spôsob zhotovenia styku a pripojovacej škáry:

Systém tesnenia a výplne škáry:

- tmely a tesniace látky (striekané plniace peny)
- tesniace izolačné fólie a pásy (paropriepustné, parotesné)

Počet zaškolených pracovníkov zhotoviteľa:

vlastných: 5

zmluvne zabezpečených: 0

Licencia sa udelila na zabudovanie vonkajších otvorových konštrukcií do stavby, na ktorých výrobca stavebných konštrukcií preukázal vhodnosť na zamýšľané použitie v stavbe a zhodu s uvedenými technickými špecifikáciami podľa platných právnych predpisov.

Vydaním tejto licencie sa potvrdzuje, že jej držiteľ má vytvorené technické, kvalifikačné a organizačné predpoklady na dodržanie predpokladanej kvality vykonávaných prác podľa § 43g zákona č. 50/1976 Zb. o územnom plánovaní a stavebnom poriadku (stavebný zákon) v znení zákona č. 237/2000 Z. z. v znení neskorších predpisov a technickej normy STN 73 3134: 2014.

Licencia sa udelila na základe správy z inšpekcie č. LIO/22/0092/50/D zo dňa 13. 04. 2022 vypracovanej TSÚS - akreditovaným inšpekčným orgánom typu A.

V priebehu platnosti licencie je držiteľ povinný dodržiavať podmienky, ktoré sú neoddeliteľnou súčasťou tejto licencie.

Platnosť licencie je do: **20. 05. 2023**

Licencia sa vydala prvýkrát: **20. 05. 2019**

Bratislava 20. 05. 2022



Ing. Daša Kozáková
vedúca inšpekčného orgánu

Podmienky

Počas platnosti licencie je držiteľ povinný dodržiavať nasledovné podmienky:

1. Aplikovať otvorové konštrukcie iba z komponentov uvedených v realizačnom výkrese alebo dokumentácii na zabudovanie do stavby.
2. Práce pri aplikácii vonkajších otvorových konštrukcií, na ktoré sa táto licencia vzťahuje vykonávať iba odborne zaškolenými pracovníkmi.
3. Vykonávať stavebné práce pri zabudovaní vonkajších otvorových konštrukcií do stavby len podľa realizačného výkresu alebo podľa projektovej dokumentácie predloženej ku stavebnému konaniu.
4. Dodržiavať technologický predpis a konštrukčné detaily pre aplikované stavebné konštrukcie, na ktoré sa táto licencia vzťahuje.
5. Na základe vyzvania inšpektora (min. 2x ročne) oznamovať TSÚS vykonávanie stavebných prác pri zabudovaní vonkajších otvorových konštrukcií do stavby v určenom období, prípadne, že držiteľ licencie nemá v danom období stavby.
6. Umožniť povereným pracovníkom TSÚS vykonávať aj vopred neohlásené inšpekcie a pri týchto inšpekciách spolupracovať.
7. Oznámiť TSÚS všetky skutočnosti, ktorými sa menia podmienky, na základe ktorých sa licencia vydala.

Poučenie

1. *Platnosť licencie je jeden rok. Udržanie platnosti licencie sa podmieňuje vykonaním kontrolných inšpekcií na realizovaných stavbách 2x ročne počas doby platnosti licencie.*
2. *Pri nedodržaní podmienok vydanej licencie sa táto licencia držiteľovi zruší a na túto skutočnosť sa upozornia orgány štátnej správy a príslušní investori.*

Poistný certifikát o poistení všeobecnej zodpovednosti za škody

Tento poistný certifikát je vystavený výlučne pre informatívne účely a jeho vystavením sa nemenia, nenahrádzajú a nerozširujú ustanovenia poistných podmienok a nižšie uvedenej poistnej zmluvy.

Poist'ovateľ	ČSOB Poist'ovňa, a.s. Žižkova 11, 811 02 Bratislava, Slovenská republika IČO: 31 325 416, IČ DPH: SK7020000218 Zapísaná v OR SR okresného súdu Bratislava I., odd : Sa, vl. č. 444/B Poštová adresa: P.O.BOX 815 63, 815 63 Bratislava Infolinka: 0850 111 303
Poistený	Expresstav spol. s r.o. Adresa sídla: Sobôtka 34, 979 01 Rimavská Sobota IČO: 36745871, IČ DPH: SK2022331289 Zapísaná v OR SR Okresného súdu Banská Bystrica, Vložka č. 12740/S
Poistné krytie	Týmto poisťovateľ potvrdzuje, že poistený má dojednané poistné krytie pre poistenie všeobecnej zodpovednosti za škody v rozsahu a na obdobie uvedené nižšie. Rozsah poistného krytia je daný poistnou zmluvou a príslušnými poistnými podmienkami poisťovateľa.
Druh poistného krytia	Poistenie všeobecnej zodpovednosti za škody vrátane poistenia zodpovednosti za škodu a uštieho zisk
Číslo poistnej zmluvy	8093281826
Začiatok poistenia	11.08.2021
Koniec poistenia	Neurčitá
Územná platnosť poistenia	SR a ČR
Výška poistnej sumy	700 000.00 Eur
Zaplatené do	10.11.2021

Dátum vystavenia certifikátu: 11.08.2021

Miesto vystavenia certifikátu: Poprad



Bacell

Ing. Lucia Bachledová

Pečiatka a podpis poisťovateľa



DETAIL PLATBY



SK55 7500 0000 0040 1143 1146

Odoslaná platba elektronicky

09.05.2022

- 323,99 €

SK84 7500 0000 0002 5502 6763

CEKOSKBX

/VS8093281826/SS/KS3558

SBA7EH2894

Číslo účtu

Typ platby

Dátum zaúčtovania

Suma

Číslo protiúčtu

BIC

Referencia platiteľa

Identifikátor

Tento dokument je iba informatívny a nenahrádza výpis z účtu.



DETAIL PLATBY



SK55 7500 0000 0040 1143 1146 | EXPRESSTAV SPOL. S R

Typ platby	Odoslaná platba elektronicky
Dátum zaúčtovania	26.10.2022
Suma	- 323,99 €
Číslo protiúčtu	SK84 7500 0000 0002 5502 6763
BIC	CEKOSKBX
Referencia platiteľa	/VS8093281826/SS/KS3558
Identifikátor	SBA7T05864

Tento dokument je iba informatívny a nenahrádza výpis z účtu.

Československá obchodná banka, a.s. Žižkova 11, 811 02 Bratislava, IČO 36 854 140, zapísaná v obchodnom registri Okresného súdu Bratislava I, oddiel Sa, vložka č. 4314/B.



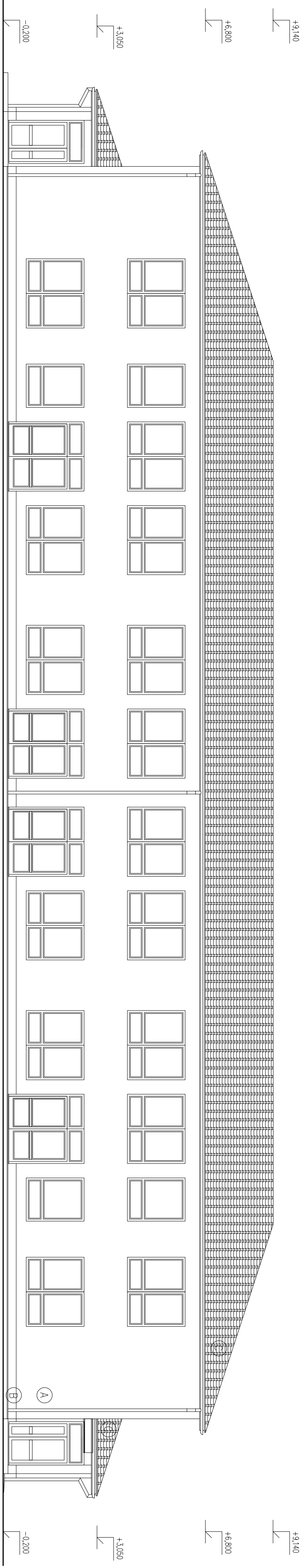
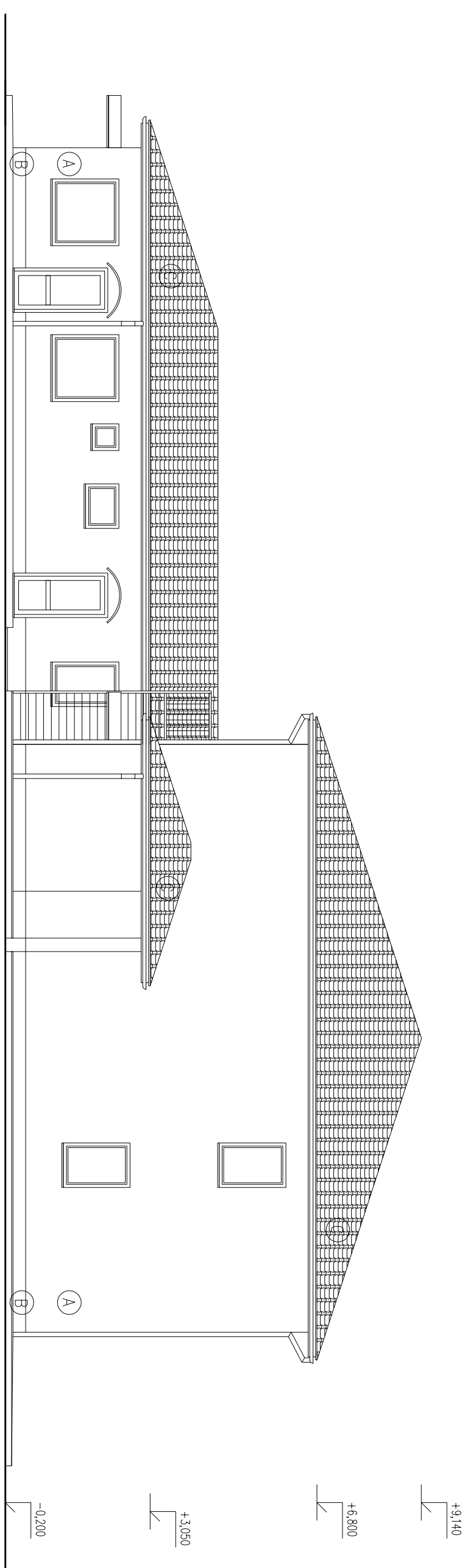
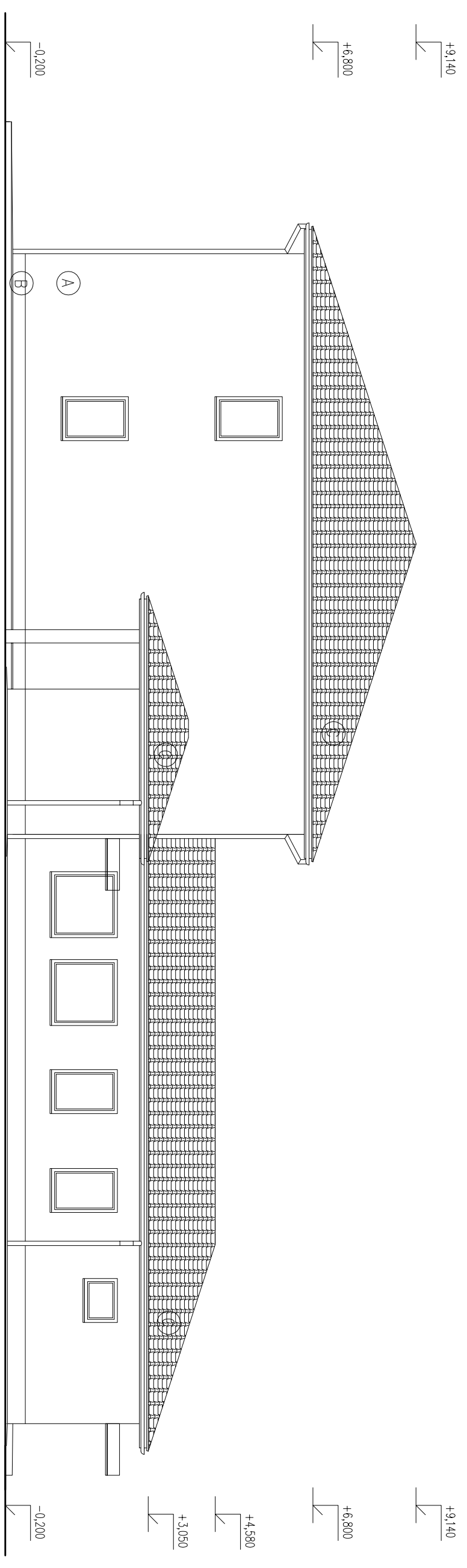

LEGENDA:

- Ⓐ SILKATOVÁ ŠKRABANÁ OMÍTKA
- Ⓑ MOZAIKOVÁ OMÍTKA
- Ⓒ PLECHOVÁ STŘEŠNÁ KŘITINA MASLEN

ZODP.PROJEKTANT VYPRACOVAL	ING. P. CSANK	KRESLIL	ING. P. CSANK	KONTROLOVAL	ING. PETER CSANK
ING.ARCH. A.PELLE	ING. P. CSANK	MESTO-OBEC: RADNOVICE	ING.ARCH. A.PELLE	Poselstna 871/5, Smaržská Škola	
OKRES: RIMAVSKÁ SOBOTA	MESTO-OBEC: RADNOVICE	FORMÁT	4A44	tel: 097515452	
INVESTOR: OBEC RADNOVICE, RADNOVICE č.BI. 980 42 RIMAVSKÁ SEČ	DATAUM	STUPEŇ PŮJ. STAVBY/POV.	1V/2016	email: csank@ps-pojka.sk	
MATEŘSKÁ ŠKOLA		ČÍS.ZAKAZ.	015-2016		
SO-01 VLASTNÝ OBJEKT		ČÍS.KOPIE			
KAT.ŮZEMIE: RADNOVICE		PARC.ČÍS.: 3. 469/1			
OBSAH VÝKRESU: POHLADY	MĚRKA:	ČÍS.VÝKR.:			
	1:100	A-7			

ING. PETER CSANK
POVSTANIA 1677/5, 979 01 RIMAVSKÁ SOBOTA
TEL.: 0915 474 642
E-MAIL: CSANK@CS-PROJEKT.SK

A. SPRIEVODNÁ SPRÁVA

1. Identifikačné údaje

1.1 Stavba:

Názov stavby : Materská škola
Miesto stavby : Radnovce
Katastrálne územie : Radnovce
Číslo parcely: 3, 469/1
Obec : Radnovce
Okres : Rimavská Sobota
Kraj : Banskobystrický

1.2. Investor:

Názov : Obec Radnovce
Adresa : Obecný úrad č.81, 980 42 Rimavská Seč
IČO : 00318981

1.3. Projektant:

Meno : Ing. Peter Csank
Adresa : Povstania 1677/5, 979 01 Rimavská Sobota
IČO : 41306465
DIČ : 1072555385
Zodpovedný projektant: Ing. arch. Alexander Pelle
Architektúra: Ing. Peter Csank
Protipožiarna ochrana: Ing. arch. Alexander Pelle
Projektové hodnotenie energetickej náročnosti: Ing. Martin Magic
Ústredné vykurovanie: Ing. Martin Magic
Vzduchotechnika: Ing. Martin Magic
Elektroinštalácia: Ing. Štefan Sztankovics

2. Základné údaje charakterizujúce stavbu a jej budúcu prevádzku

2.1. Charakteristika územia:

Záujmové územie sa nachádza v intraviláne obce Radnovce. Obec Radnovce sa nachádza na štátnej ceste III. triedy č.57132, cca 14 km severozápade od okresného mesta Rimavská Sobota a cca 10 km severne od štátnej hranice s Maďarskou republikou.

2.2. Zdôvodnenie stavby a jej umiestnenia:

Dôvodom, pre ktorý sa investor rozhodol vybudovanie materskej školy, je dopyt po predškolskom zariadení (viac ako 100 žiadostí detí do 6 rokov) nielen obce Radnovce ale aj okolitých dedín: Vieska nad Blhom, Žíp a Cakov. V menovaných dedinách je 97 % obyvateľstva rómskeho pôvodu. Výstavbou materskej školy sa zabezpečia optimálne hygienické, klimatické a bezpečnostné podmienky pre výučbu detí predškolského veku. Stavba sa nachádza na pozemku investora.

2.3. Prevádzkovanie stavby:

Stavba bude prevádzkovaná ako materská škola.

2.4. Vplyv na životné prostredie:

Celkové umiestnenie stavby v okolitom prostredí neohrozuje životné prostredie ani ekológiu, nevzniká pri prevádzke nadmerný hluk ani iné negatívne prejavy.

3. Prehľad východiskových podkladov

Pre vypracovanie projektovej dokumentácie boli použité nasledovné podklady :

- kópia z katastrálnej mapy
- obhliadka terénu a zameranie stavby
- Slovenské technické normy, zákony a vyhlášky

4. Členenie stavby na prevádzkové súbory

Stavba sa delí na nasledujúce stavebné objekty:

- SO-01 Vlastný objekt
- SO-02 Vonkajší vodovod a požiarňa nádrž
- SO-03 Vonkajšia kanalizácia a žumpa
- SO-04 Elektrická prípojka
- SO-05 Vonkajšie priestory a oplotenie

5. Vecné a časové väzby na okolitú výstavbu

Výstavba nie je časovo ani vecne obmedzená.

6. Prehľad užívateľov a prevádzkovateľov

Prevádzkovateľom stavby je investor a užívateľmi deti z obce a okolitých obcí.

7. Termín začatia a ukončenia stavby

Doba výstavby: 10 mesiacov

8. Skúšobná prevádzka a doba jej trvania

Skúšobná prevádzka nie je požadovaná.

9. Celkové náklady stavby

Celkové predpokladané náklady stavby: podľa rozpočtovej časti

ING. PETER CSANK
POVSTANIA 1677/5, 979 01 RIMAVSKÁ SOBOTA
TEL.: 0915 474 642
E-MAIL: CSANK@CS-PROJEKT.SK

B. SÚHRNNÁ TECHNICKÁ SPRÁVA

1. Charakteristika územia stavby

1.1. Zhodnotenie polohy a stavu staveniska

Záujmové územie sa nachádza v intraviláne obce Radnovce, k.ú. Radnovce č.p. 3 a 469/1.

Stavenisko je rovinaté až mierne svahovité parcela č. 3 je evidovaná ako záhrady a parcela č.469/1 je evidovaná ako zastavané plochy a nádvorcia.

Na stavenisku nedôjde k výrubu žiadnej jestvujúcej zelene.

Stavba nebude ovplyvňovať žiadne jestvujúce ochranné pásma.

Pre stavenisko je potrebné vyňatie z poľnohospodárskeho pôdneho fondu, z parcely č.3 - záhrady.

1.2. Použité podklady

Ako podklady pre vypracovanie projektovej dokumentácie boli poskytnuté:

- kópia s katastrálnej mapy

1.3. Príprava pre výstavbu

Parcely sú voľné, na stavbe sa nenachádzajú žiadne prekážky, ktoré by bránili výstavbe. Nebude dochádzať k obmedzeniu okolitých objektov počas výstavby.

2. Urbanistické, architektonické a stavebno-technické riešenie stavby

SO-01 Vlastný objekt

Nosný systém tvorí obvodové a nosné vnútorné priečkové murivo zo keramických tvaroviek BRITTERM 30 Brúsená, hr. 300 mm na stavebné lepidlo. Stropy sú vytvorené z keramických stropných vložiek a nosníkov FERT-KNPV BRITTERM. Nenosné priečky sú murované z pórobetónových tvaroviek YTONG hr. 100 mm.

Budova je zastrešená šikmou strechou s plechovou krytinou. Schodisko je železobetónové. Výplne otvorov sú plastové a hliníkové.

SO-02 Vonkajší vodovod a požiarne nádrž

Zdrojom pitnej vody bude jestvujúca obecná kopaná studňa, ktorá je umiestnená v blízkosti riešeného objektu materskej školy. Dezinfekcia pitnej vody chlórrom sa uskutoční dávkovacím čerpadlom. Z hľadiska zabezpečenia objektu materskej školy pri požiari je v časti SO-01 Protipožiarne zabezpečenie stavby navrhnutý objem požiarnej nádrže v minimálnom objeme 22m³.

SO-03 Vonkajšia kanalizácia a žumpa

Prípojka k plastovej žumpe o objeme 72 m³ je dimenzie DN 160 z plastových hrdlových rúr z PVC-U vedená cez revíziu šachtu Tegra 600 (Wavin) až k riešenému objektu. Po vyustení vetvy z kuchynských častí cez revíziu šachtu do kanalizačnej prípojky je pri objekte pred napojením umiestnený lapač tukov.

SO-04 NN prípojka

Prípojka NN z kábla AYKY 4x35 k materskej školy je vedená v zemi o dĺžke 60m.

SO-05 Vonkajšie priestory

Detské ihrisko je vytvorené z desiatich hracích prvkov, šiestich drevených lavičiek a troch odpadkových košov. Dopadové zóny ihriska sú od trávnatých plôch oddelené parkovými

obrubičkmi.

Spevnené plochy sú vytvorené pomocou betónovej dlažby a parkových obrubičkov.

2.1. Zdôvodnenie riešenia stavby

Riešenie materskej školy vychádza z platných vyhlášok a technických noriem STN. Materská škola je riešená štyrmi triedami so sociálnym zázemím a kuchyňou s potrebným technickým zázemím.

Realizáciou budovy materskej škôlky sa zabezpečia optimálne hygienické, klimatické a bezpečnostné podmienky pre pre výučbu detí predškolského veku.

2.2. Údaje o výrobnom zariadení a o technológii výroby

V rámci materskej školy sa nenachádza žiadna výrobná technológia.

2.3. Riešenie dopravy

Stavebný objekt bude napojený na jestvujúcu miestnu komunikáciu. Miestne komunikácie sú pôvodné, vytvorené z asfaltobetónu.

2.4. Ekonomické zhodnotenie stavby

Realizácia stavby bude financovaná z komerčného úveru alebo z fondov EÚ.

2.5. Starostlivosť o životné prostredie

Stavba nebude mať zásadne negatívne účinky a vplyvy, nebude produkovať škodlivé exhalácie, hluk, teplo, otrasy, vibrácie, prach, zápach, oslňovanie a zatieňovanie, nebude zhoršovať životné prostredie na stavbe a jeho okolí nad prípustnú mieru respektíve nad mieru povolenú vydaným rozhodnutím o umiestnení stavby resp. následne vydaným stavebným povolením.

2.5.1 Z hľadiska ochrany ovzdušia

- pri činnostiach, pri ktorých môžu vznikáť prašné emisie (napr. zemné práce) je potrebné využiť technicky dostupné prostriedky na obmedzenie vzniku týchto prašných emisií
- skladovanie prašných stavebných materiálov, v hraniciach zriadeného staveniska, minimalizovať resp. ich skladovať v uzatvárateľných plechových skladoch a stavebných silách
- zabezpečiť, aby stavebná činnosť rešpektovala podmienky vyplývajúce zo Zákona č. 478/2002 Z. z. o poplatkoch za znečisťovanie ovzdušia, v znení neskorších predpisov (zákon o ovzduší) a ktorým sa dopĺňa Zákon č. 401/1998 Z. z. o poplatkoch za znečisťovanie ovzdušia, v znení neskorších predpisov (zákon o ovzduší) a rešpektovala podmienky vyplývajúce zo Zákona MŽP SR č. 706/2002 Z. z. O zdrojoch znečisťovania ovzdušia, o emisných limitoch, o technických požiadavkách a všeobecných podmienkach prevádzkovania, o zozname znečisťujúcich látok, o kategorizácii zdrojov znečisťovania ovzdušia a o požiadavkách zabezpečenia rozptylu emisií znečisťujúcich látok

2.5.2 Z hľadiska ochrany pred hlukom

- na zriadenom stavenisku používať iba stroje a zariadenia vhodné k danej činnosti (navrhovanej technológii) a zabezpečiť ich pravidelnú údržbu a kontrolu
- zabezpečiť, aby práce na zriadenom stavenisku rešpektovali požiadavky vplývajúce z

Nariadenia vlády SR č. 126/2006 Z. z. O ochrane zdravia pred nepriaznivými účinkami hluku a vibrácií a požiadavky vyplývajúce z Nariadenia vlády SR č.115/2006, vydané 14.2.2006 O minimálnych zdravotných a bezpečnostných požiadavkách na ochranu zamestnancov pred rizikami súvisiacimi s expozíciou hluku

- zabezpečiť, aby práce na zriadenom stavenisku rešpektovali požiadavky vyplývajúce z požiadavky Vyhlášky MZ SR č. 549/2006 Z. z. , ktorou sa ustanovujú podrobnosti o prípustných hodnotách hluku, infrazvuku a vibrácií a o požiadavkách na objektivizáciu hluku, infrazvuku a vibrácií v životnom prostredí
- zabezpečiť dodržiavanie podmienok vyplývajúcich z Nariadenia vlády SR č. 40/2002 Z.z. o ochrane zdravia pred hlukom a vibráciami
- zabezpečiť dodržiavanie podmienok vyplývajúcich z oznámenia MZV SR č. 77/2003 Z. z. o prijatí Dohovoru Medzinárodnej organizácie práce o nočnej práci č. 171 z roku 1990
- zabezpečiť, aby výstavba (stavebné práce) rešpektovali podmienky vyplývajúce z Domového poriadku (problematika nočného kludu po 22 hod.)
- zabezpečiť, aby hlučná stavebná činnosť nebola realizovaná v sobotu, nedeľu a v dňoch sviatkov

2.5.3 Z hľadiska ochrany vôd a vodohospodárskych diel

- zabezpečiť, aby nasadené stroje a strojné zariadenia stavby neznečisťovali a neznižovali kvalitu povrchových a podzemných vôd lokality a rešpektovali podmienky vyplývajúce zo Zákona č. 364/2004 Z. z. o vodách a o zmene Zákona SNR č. 372/1990 Zb. o priestupkoch v znení neskorších predpisov (vodný zákon)
- zabezpečiť, aby pri realizácii navrhovanej stavby boli dodržané ustanovenia § 39 vodného zákona a Vyhlášky MŽP SR č. 100/2005 Z. z., ktorou sa ustanovujú podrobnosti o zaobchádzaní s nebezpečnými látkami, o náležitostiach havarijného plánu a o postupe pri riešení mimoriadneho zhoršenia vôd
- zabezpečiť, aby stavebná činnosť, nasadené stavebné mechanizmy rešpektovali požiadavky vyplývajúce zo Zákona č. 556/2002 Z. z. O vykonávaní niektorých ustanovení vodného zákona a aby v prípade požiadavky príslušného orgánu štátnej správy bolo zabezpečené vypracovanie havarijného plánu
- zabezpečiť, aby navrhované sociálne zariadenie staveniska, jeho odpadové vody a odpadové vody z navrhovaných technologických procesov, rešpektovali tzv. Kanalizačný poriadok príslušného správcu siete

2.5.4 Z hľadiska ochrany zelene

- zabezpečiť, aby zeleň riešeného územia bola počas výstavby rešpektovaná v plnom rozsahu

2.6. Starostlivosť o bezpečnosť práce

Pri realizácii je potrebné aby dodávateľ dodržal všetky bezpečnostné , technické predpisy a normy, ktoré súvisia s vykonanou prácou.

Vzhľadom na bezpečnosť práce musí dodržať znenie vyhlášky č. 374/1990 o bezpečnosti práce a technických zariadení pri stavebných prácach, ďalej zákon č. 125/2006 Z.z. o inšpekcii práce, zákon č. 124/2006 Z.z. o bezpečnosti a ochrane zdravia pri práci.

2.7. Protipožiarne zabezpečenie stavby

Tvorí samostatnú časť. Kompletné riešenie a podrobnosti protipožiarnej ochrany vid'

v časti Požiarnebezpečnostné riešenie stavby.

2.8. Zariadenie civilnej ochrany

Na riešený stavebný objekt nie sú kladené zvláštne požiadavky CO.

2.9. Riešenie protikoróznej ochrany konštrukcií a ochrany proti bludným prúdom

Všetky oceľové konštrukcie sú opatrené protikoróznym náterom a sú riadne uzemnené.

3. Údaje o technologickej časti stavby

3.1. Údaje o technológii výroby

V budove materskej školy sa nenachádza žiadna výrobná technológia.

3.2. Organizačné zabezpečenie prevádzky

Pre zabezpečenie prevádzky materskej školy sú potrební pracovníci v nasledovnom zložení: 8 učiteliek, 3 kuchárky, 1 upratovačka

3.3. Látková bilancia surovín, materiálu a odpadových látok, ich zloženie

Pri realizácii stavby vznikne odpad charakterizovaný v zmysle Vyhlášky č.365 /2015 Z.z. Ktorou sa ustanovuje katalóg odpadov, nasledovne:

17 01 07 zmesi betónu, tehál, obkl.	O	S
17 02 01 drevo	O	DP
17 02 02 sklo	O	ZS
17 02 03 plasty	O	ZKO
17 04 05 železo a oceľ	O	ZS
17 05 06 výkopová zemina iná ako uvedená v 17 05 05	O	DP

DP – druhotné použitie

ZKO – zber komunálneho odpadu

ZS – zberné suroviny

S – skládka

Odpady je potrebné zhromažďovať oddelene podľa druhov, evidovať a doložiť potvrdenie o spôsobe likvidácie alebo uskladnenia na riadenej skládke.

Na stavenisku nesmie byť pálený horľavý odpadový materiál (drevo, asfaltová lepenka, PVC obaly a pod.).

Pri vykonávaní prác je ďalej potrebné:

- udržiavať poriadok a čistotu na stavenisku a v okolí stavby,
- dodržať určené dopravné trasy pre odvoz odpadu a dovoz stavebného materiálu,
- zabezpečiť, aby dopravné prostriedky opúšťali stavenisko v stave, v ktorom nebudú znečisťovať mimostaveniskové komunikácie,
- organizovať dopravu a stavebnú činnosť efektívne, s minimalizáciou zaťaženia komunikácií, ovzdušia a spodných vôd,
- znížiť prašnosť kropením a zakrývaním sypkého materiálu plachtami, príp. fóliami,
- ukladať stavebný odpad separovane do príslušných kontajnerov ktoré budú odvázané na

riadenú skládku odpadu,

- práce s vysokou hlučnosťou realizovať len v pracovných dňoch a s limitovaním času nasadenia počas pracovnej zmeny.

Po ukončení stavby bude produkován nasledovný odpad:

20 01 08 biologicky rozložiteľný kuchynský a reštauračný odpad, zbieraný do plastových nádob, ktoré budú pravidelne odvážané zazmluvnenou firmou na ich likvidáciu

20 03 01 – zmesový komunálny odpad, ktorý bude zbieraný do kuka nádoby, z ktorej bude pravidelne odvážaný v rámci miestneho zberu komunálneho odpadu

4. Zemné práce

Stavenisko nie je potrebné výškovo upravovať.

Výkopové zemné práce budú prevedené v zemine tr.3.

5. Podzemná voda

Hladina podzemnej vody nebola zisťovaná.

6. Kanalizácia

Splaškové vody budú z objektu vyvedené do novej plastovej žumpy, z kuchynskej časti cez lapač tukov. Dažďové vody budú vypúšťané voľne na terén.

6.1 Výpočtový prietok splaškových vôd

$$Q_{ww} = K \sqrt{\Sigma DU} = 0,7 \cdot 8,52 \text{ l/s} = 5,96 \text{ l/s}$$

6.2 Výpočtový prietok dažďových vôd

$$Q_r = r \Psi A = 0,015 \cdot 1,0 \cdot 674,67 \text{ l/s} = 10,12 \text{ l/s}$$

7. Zásobovanie vodou

Prívod vody do objektu bude riešený novou prípojkou z jestvujúcej obecnej studne. Príprava TV je riešená pomocou zásobníkového ohrievača vody.

7.1 Výpočet potreby vody

Počet detí – 96 detí á = 60 l/dieťa/deň => 5760 l/deň

Počet jedál – 100 jedál á=25l/jedlo/deň => 2500 l/deň

Priemerná denná potreba vody 8260 l/deň

Maximálna denná potreba vody 14868 l/deň

Maximálna hodinová potreba vody 2676,2 l/hod

7.2 Potreba požiarnej vody

Kompletné riešenie a podrobnosti protipožiarnej ochrany vid' v časti Požiarnobezpečnostné riešenie stavby.

8. Teplo a palivá

8.1 Zdroj tepla

Zdrojom tepla pre objekt je tepelné čerpadlo ktoré využíva obnoviteľný zdroj energie. Pre zabezpečenie ústredného vykurovania je navrhnuté teplovodné podlahové vykurovanie.

Podrobnosti v časti Ústredné vykurovanie.

9. Rozvod elektrickej energie

V objekte bude inštalovaná nová svetelná a zásuvková elektroinštalácia a bleskozvod. Napäťová sústava 230/400 V.

v Rimavskej Sobote, máj 2016

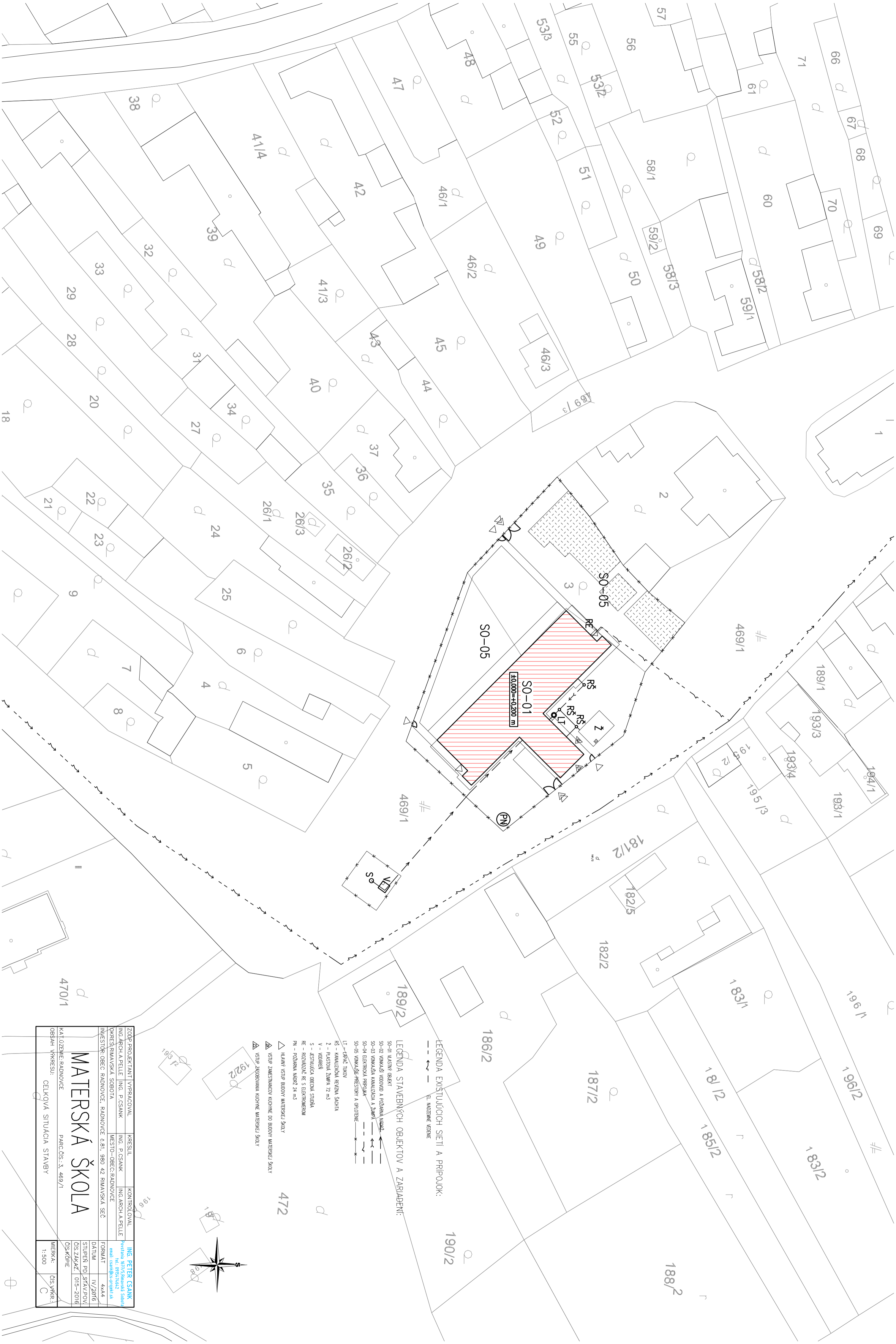

LEGENDA EXISTUJUCICH SIETI A PRIPPOJK:

--- EL. MHDZEMNE KEBENE

LEGENDA STAVEBNYCH OBJEKTOV A ZARIADENI:

- SO-01 VLASTNY OBJEKT
- SO-02 VYKALNA KANALIZACIA A ROZDANA VYKAL
- SO-03 VYKALNA KANALIZACIA A ZEMN
- SO-04 ELEKTROCKA PRIPPOJKA
- SO-05 VYKALNE PRISTAVKY A OPRDZENI
- LT - DEPICK TANKY
- RS - KANALIZACNA REKONSTRUKCIA
- Z - PLOSTOVA DUNA 72 m³
- V - VODAREN
- S - ESTUJACIA OBERKA STUJNA
- RE - ROZVODZACE RE S ELEKTROMEROM
- PI - ROZDANA MHDZ 74 m³
- △ HLAVNY VSTUP BUDOVY MATERSKEJ SKOLY
- △ VSTUP ZAMESTNANCOV AKO PONE DO BUDOVY MATERSKEJ SKOLY
- △ VSTUP ZABERANINA KUCHNE MATERSKEJ SKOLY

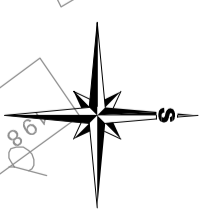

ZOUP PROJEKTANT	VYPRACOVAV	KRESLIL	KONTROLOVAL
ING. ARCH. A. PELLE	ING. P. CSANIK	ING. P. CSANIK	ING. ARCH. A. PELLE
OKRES RIMAVSKA SOBOTA	MESTO - OBERG RADOVCE	MESTO - OBERG RADOVCE	
INVESTOR: OBERG RADOVCE, RADOVCE 281, 980 42 RIMAVSKA SEC			
KAT. OZEMNE RADOVCE		PARC. OLS.: 3, 469/1	
OBSAH VYKRESU: CELKOVA SITUACIA STAVBY		MIERKA: OLS. VYKRES	1:500
<h1>MATERSKA ŠKOLA</h1>		ING. PETER CSANIK	
		Peršona 887/Štefanova Škola	
		email: csanik@probit.sk	
FORMAT	43x44		
DATUM	IV/2016		
STUPEN PD STAVBOV			
OS. ZAKAZ	015-2016		
OS. KOPIE			

ING. PETER CSANK
POVSTANIA 1677/5, 979 01 RIMAVSKÁ SOBOTA
TEL.: 0915 474 642
E-MAIL: CSANK@CS-PROJEKT.SK

SO-05 VONKAJŠIE PRIESTORY A OPLOTENIE TECHNICKÁ SPRÁVA

1. Identifikačné údaje

Názov stavby : Materská škola

Stavebný objekt: SO-05 Vonkajšie priestory a oplotenie

Miesto stavby : Radnovce

Investor : Obec Radnovce, Obecný úrad č.81, 980 42 Rimavská Seč

Druh P.D. : Projekt pre stavebné povolenie

2. Základné údaje

Zatrávnené plochy:	1484,70 m ²
Detské ihrisko:	342,80 m ²
Spevnené plochy:	174,60 m ²

3. Charakteristika staveniska a stavby

Záujmové územie sa nachádza v intraviláne v intraviláne obce Radnovce, k.ú. Radnovce č.p. 3/2 a 469/6.

Stavenisko v mieste stavby je rovinaté až mierne svahovité, s výskytom nadzemných sietí. Uvažuje sa s výstavbou vonkajších priestorov k budove materskej školy.

4. Architektonické a dispozičné riešenie

Riešenie detského ihriska materskej školy vychádza z platných vyhlášok a technických noriem STN. Detské ihrisko je vytvorené z desiatich hracích prvkov, šiestich drevených lavičiek a troch odpadkových košov. Dopadové zóny ihriska sú od trávnatých plôch oddelené parkovými obrubníkmi.

Spevnené plochy sú vytvorené pomocou betónovej dlažby a parkových obrubníkov. Podrobnosti vo výkresovej časti.

5. Stavebno-technické riešenie

Konštrukcie a práce HSV

5.1 Zemné práce

Výkop stavebných rýh previesť strojom alebo ručne. Dočistenie tesne pred betonážou základov vykonať ručne. Násypy, zásypy a zhutnenie zeminy previesť strojom alebo ručne na únosnosť 0,25 MPa. Prebytočná zemina sa použije na terénne úpravy

5.2 Základové konštrukcie

Základy sú riešené ako pätky z betónu C16/20 s prierezovými dimenziami 300x300 mm, 500x500mm a 600x600mm, podľa odporúčania výrobcu. Hĺbka založenia je min. 800mm. Základová škára pod základovými pásmi je podsypaná vrstvou štrkopiesku o hr. 300 mm.

Základové pätky betónovať do výšky -0,100mm pod finálny povrch ihriska.

5.3 Konštrukcie zariadení

Detské hracie zariadenia sa k základovým pätkám pripevnia pomocou skrutiek k vopred zabetónovaným závitovým tyčiam, podľa odporúčania výrobcu.

5.4 Povrch dopadových zón

Podľa normy STN EN 1176 a STN EN 1177 sú dopadové plochy herných prvkov s výškou pádu do 2000 mm navrhnuté z piesku (veľkosť častíc od 0,2 do 2 mm), hrúbka vrstvy 200 mm.

5.5 Ocelové konštrukcie

Konštrukcia oplotenia je zložená z ocelových stĺpov, vzperiek d 38 mm, napínacieho drôtu a poplastovaného pletiva. Osová vzdialenosť stĺpov je max. 2,5 m. Vzpery sú osadené v 2/3 výšky stĺpov.

6. Vplyv stavby na životné prostredie

Stavba svojím charakterom, vzhľadom na jej územnú lokalizáciu nevlýva negatívne na životné prostredie. Nenachádza sa v nej výrobná prevádzka, nie je produkován negatívny hluk.

Počas výstavby budú stavebné práce vykazujúce hlučnosť prevádzané v časovom rozpätí od 8,00 hod. do max. 20,00 hod.

7. Ochrana a bezpečnosť zdravia pri práci

Pri realizácii je potrebné aby dodávateľ dodržal všetky bezpečnostné, technické predpisy a normy, ktoré súvisia s vykonanou prácou. Vzhľadom na bezpečnosť práce musí dodržať znenie Vyhlášky č. 147/2003 ktorou sa ustanovujú podrobnosti na zaistenie bezpečnosti a ochrany zdravia pri stavebných prácach a prácach s nimi súvisiacich a podrobnosti o odbornej spôsobilosti na výkon niektorých pracovných činností Pracovníkom vykonávajúcim túto prácu sa musia zabezpečiť primerané individuálne ochranné pomôcky a pravidelné školenie o bezpečnosti práce.

8. Predpisy a normy

Projektová dokumentácia bola vypracovaná v súlade s platnými technickými normami STN, technologickými predpismi a doporučeniami výrobcov jednotlivých častí konštrukcií a materiálov.

v Rimavskej Sobote, máj 2016

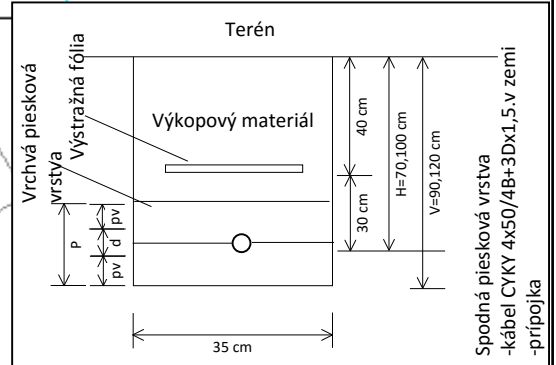
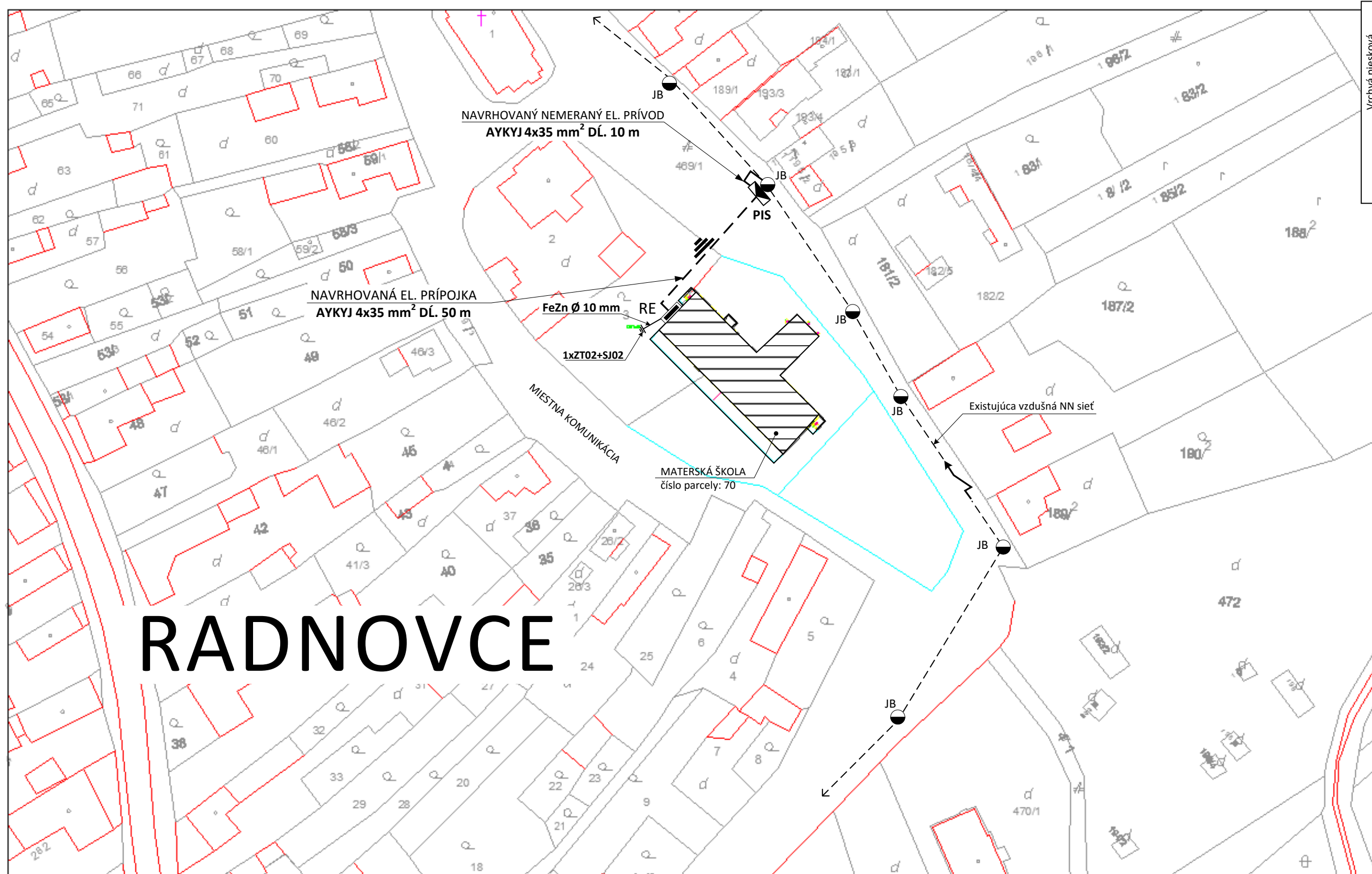

RADNOVCE

- LEGENDA**
- RE ELEKTROMEROVÝ ROZVÁDZAČ
 - JB EXISTUJÚCI BETÓNOVÝ PODPERNÝ BOD VZDUŠNEJ NN SIETE
 - PIS POISTKOVÁ IŠTIACA SKRINKA HASMA PN000 gG 3x63A

ELEKTRICKÝ SYSTEM 3PEN 50 HZ-AC 230V/400V TN-C

- OCHRANA PRE ZÁSAHOM ELEKTICKÝM PRÚDOM PODĽA STN 33 2000-4-41(2007)**
- 411 -OCHRANNÉ OPATRENIE: SAMOČINNÉ ODPOJENIE NAPÁJANIA
 - 411.2 -POŽIADAVKY NA ZÁKLADNÚ OCHRANU: OCHRANA PRED PRIAMÝM DOTYKOM
 - A.1 -ZÁKLADNÁ IZOLÁCIA ŽIVÝCH ČASŤÍ
 - A.2 -ZÁBRANAMI ALEBO KRYTMI
 - 411.3 -POŽIADAVKY NA OCHRANU PRI PORUCHE: OCHRANA PRED NEPRIAMÝM DOTYKOM
 - 411.3.1.1 -OCHRANNÉ UZEMNENIE
 - 411.3.2 -SAMOČINNÉ ODPOJENI PRI PORUCHE V SYSTÉMOCH TN

VONKAJŠIE VPLYVY PODĽA STN 33 2000-5-51
 ZOZNAM VONKAJŠÍCH VPLYVOV: VIĎ. PROTOKOL O VONKAJŠÍCH VPLYVOV Č. 614/2016

<p>Sztankovics Klaudia Rimavská Sobota tel.:0907/816382</p>	PROJEKTANT:	VYPRACOVALA:	KRESLILA:	ARCH. ČÍSLO:
	Ing. Sztankovics Štefan	Sztankovics Klaudia		SR614/2016
INVESTOR: OBEC RADNOVCE, RADNOVCE č.81, RIMAVSKÁ SEČ 980 42				
NÁZOV STAVBY: MATERSKÁ ŠKOLA SO-04 ELEKTRICKÁ PRÍPOJKA				
MIESTO STAVBY: RADNOVCE č.p. 70				
OBSAH: ELEKTRICKÁ PRÍPOJKA A PRÍVOD				
STUPEŇ:	STAVEBNÉ POVOLENIE			
DÁTUM:	VI/2016			
FORMÁT:	2xA4			
ČÍSLO VÝKR.:	MERÍTKO:			
S1	M1:1000			

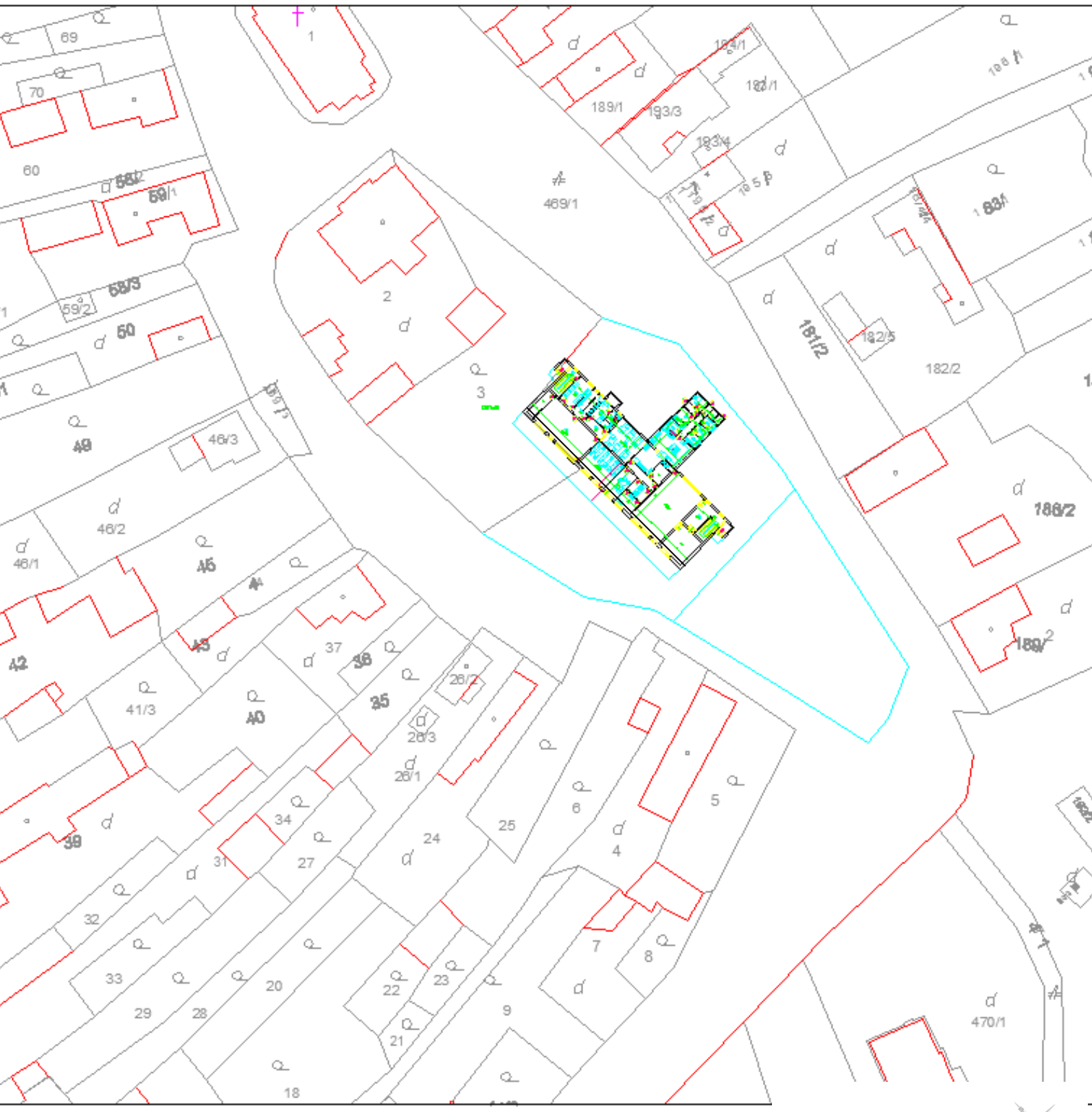

ZDP PROJEKTANT	VYPRACOV	PRESE	KONTROLOVAL	ING. PETER CSAK
ING. ARIOLA PELLE	ING. P. CSAK	ING. P. CSAK	ING. ARIOLA PELLE	Pracovňa 8015, Stará Ľubovňa 040 01
OKRES RIMAVSKÁ SOBOTA	MESTO - ĽBEC RADOVICE			osob. csak@prgnet.sk
INVESTOR	OBJEKT	PRÁCA	STAVBA	
MESTO - ĽBEC RADOVICE, RADOVICE I. ST., ÚČ. 42, RIMAVSKÁ ŠKOLA	MATERSKÁ ŠKOLA	PROJEKT	1/2020	
	SO-01 VLASTNÝ OBJEKT	STUPEN PR	STAVBOV	
KAT. OZEMIE: RADOVICE	PRÁCA Č. 01	ČÍSLO ZAKAZ	1015-2010	
OBSAH VÝKRESU	PODORYS 2.NP	STAVBA	1:50	ČÍSLO VÝKRS
				3

PROJEKTOVÁ DOKUMENTÁCIA

STAVBA: MATERSKÁ ŠKOLA
SO-04 ELEKTRICKÁ PRÍPOJKA

OBJEKT: ELEKTRICKÁ PRÍPOJKA A PRÍVOD

MIESTO: RADNOVCE č.p. 70

INVESTOR: OBEC RADNOVCE, RADNOVCE Č.81,
RIMAVSKÁ SEČ 980 42

PROJEKTANT: Ing. SZTANKOVICS ŠTEFAN
RIMAVSKÁ SOBOTA

VYPRACOVALA: SZTANKOVICS KLAUDIA
RIMAVSKÁ SOBOTA

OBSAH:

- S1. Situácia
- S2. Technická správa
- S3. Protokoly a prílohy

SunteAv - Sztankovics Klaudia

S2: TECHNICKÁ SPRÁVA

NÁZOV STAVBY: MATERSKÁ ŠKOLA
SO-04 ELEKTRICKÁ PRÍPOJKA

INVESTOR: OBEC RADNOVCE, RADNOVCE Č.81,
RIMAVSKÁ SEČ 980 42

MIESTO STAVBY: RADNOVCE č.p. 70

A. SPRIEVODNÁ SPRÁVA

A1. IDENTIFIKAČNÉ ÚDAJE STAVBY A INVESTORA

Stavba: MATERSKÁ ŠKOLA
SO-04 ELEKTRICKÁ PRÍPOJKA

Investor: OBEC RADNOVCE, RADNOVCE Č.81,
RIMAVSKÁ SEČ 980 42

Miesto stavby: RADNOVCE č.p. 70

Projektantka: Sztankovics Klaudia ()

Časť projektu: Situácia, prípojka, nameraný elektrický prívod

A2. ZÁKLADNÉ TECHNICKÉ ÚDAJE

Elektrický systém: 3/PEN AC-50 Hz 230/400V TN-C

Vonkajšie vplyvy: Podľa STN 33 2000-5051: vid'. Protokol

Charakter stavby: Projekt

Členenie projektu: S1 – situácia

Hlavý istič pred elektromerom: 3x50 A

Stupeň: Projekt stavby pre realizáciu

OCHRANA PRED ZÁSAHOM ELEKTRICKÝM PRÚDOM PODĽA STN 33 2000-4-41:

411 -Ochranné opatrenie: Samočinné odpojenie napájania

411.2 -Požiadavky na základnú ochranu (ochrana pred nepriamym dotykcom)

A.1: Základná izolácia živých častí

A.2: Zábranami alebo krytmi

411.3 –Požiadavky na ochranu pri poruche (ochrana pred nepriamym dotykcom)

411.3.1.1 - Ochranné uzemnenie

411.3.2 - Samočinné odpojenie pri poruche v systémoch TN

B. SÚHRNNÁ TECHNICKÁ SPRÁVA

B1. POUŽITÉ PODKLADY PRI VYPRACOVANÍ PD:

- Vizuálna obhliadka na mieste
- Požiadavky investora
- Technické podmienky použitých prístrojov a elektrických výrobkov
- Platné normy a predpisy STN – EN – IEC
- Situačný plán danej lokality 1:1000

B2. TERMÍNY ZAHÁJENIA A UKONČENIA STAVBY: 2016

B3. PREDMET PROJEKTU:

Predmetom tejto časti projektovej dokumentácie je návrh montážnych prác na montáž elektrickej prípojky a nameraného elektrického prívodu do rozvádzača RE pre objekt materská škola.

B4. BEZPEČNOSŤ PRÁCE:

Montáž meraného elektrického prívodu sa bude robiť v bez napäťovom stave. Je potrebné dodržať všetky bezpečnosti pri práci. Pred každým začatím prác je potrebné skontrolovať bez napäťový stav zariadenia. Pracovisko sa zaistí skratovaním zo všetkých možných smerov napájania. Po ukončení prác sa odpojené a skratované vedenia pripoja na sieť. Otázky zaistenia bezpečnosti práce sa budú riešiť v spolupráci s SSE a.s- - OKÚ Rimavská Sobota. Všetci pracovníci musia byť preukázateľne poučení o postupe montážnych prác a bezpečnosti práce. Pracovníci, zúčastnení na stavbe sú povinní dodržať všeobecne platné bezpečnostné predpisy pre energetiku a to najmä:

OEG 38 0800 – Bezpečnostné predpisy pre energetiku

OEG 38 0801 – Prevádzka mechanických prostriedkov

OEG 38 0804 – Stavebnomontážne práce

Pri prácach na elektrických zariadeniach a elektrických vedeniach sú pracovníci povinní dodržať:

STN 34 3100 – Bezpečnostné predpisy pre obsluhu a prácu na EZ

STN 34 3102 - Bezpečnostné predpisy pre obsluhu a prácu na elektrických vedeniach

STN 34 3108 - Bezpečnostné predpisy o zaobchádzaní s elektrickými zariadeniami osobami bez elektrotechnickej kvalifikácie.

Pri úrazoch elektrickým prúdom je potrebné sa riadiť:

STN 34 3500 – Prvá pomoc pri úrazoch elektrinou

Základné požiadavky na zaistenie bezpečnosti práce a technických zariadení ustanovuje SÚBP vo vyhláške č.59/82 Zb. Požiadavky na zaistenie bezpečnosti práce pri príprave a vykonávaní stavebných prác ustanovuje SÚBP a SBU vo vyhláške č.374/1990. Požiadavky na odbornú spôsobilosť pracovníkov v energetike sú stanovené vyhláškou č.508/2009 Zb.

B5. PROTIPOŽIARNE ZABEZPEČENIE STAVBY:

Nakoľko stavba sa bude realizovať v bez napäťovom stave a pri montážnych prácach nebudú používané horľavé látky zvyšujúce nebezpečenstvo požiaru, nie je potrebné zvlášťne protipožiarne zabezpečovanie stavby.

B6. ROZDELENIE ELEKTRICKÝCH ZARIADENÍ A ICH ZARADENIE DO SKUPÍN PODĽA MIERY OHROZENIA:

Podľa Vyhlášky č.502/2009 Zb.z. príloha č.1 – UBP SR – III. Časť – 2 bod Technické zariadenia elektrické skupiny –B- sú: Technické zariadenia elektrické nezaradené do skupiny A s prúdom a napätím, ktoré nie sú bezpečné. Technické zariadenia v skupine –B- podľa Vyhlášky č.502/2009 Z.z. §4 sú technické zariadenia s vyššou mierou ohrozenia.

B7. STUPEŇ DODÁVKY ELEKTRICKEJ ENERGIE:

Podľa STN 34 16 10 – stupeň č.3 (bez mimoriadnych opatrení)

B8. KATEGORIZÁCIA ODBERATEĽOV A ODBERNÝCH MIEST:

Podľa Zbierky zákonov č.267/1999 a Vyhlášky č.267 Ministerstva hospodárstva Slovenskej republiky zo 16 septembra 1999:

§2 Kategorizácia odberateľov - kategória C

§3 Kategorizácia odberných miest - kategória D

B9. ENERGETICKÁ BILANCIA – PRÍPOJKY

Maximálny inštalačný príkon	P _{max}	:	50 kW
Koeficient súdobosti	B	:	0,8
Súdobí príkon	P _s	:	40 kW
Tepelné čerpadlo	P _{max}	:	19 kW
Záložný zdroj – kotol	P	:	24 kW
Menovitý prúd hl. ističa pred elm. v RE	I _n	:	50 A

B10. PREHLIADKA A SKÚŠKA TECHNICKÉHO ZARIADENIA:

Podľa Vyhlášky č.508/2009 Zb.z. §9 po ukončení montážnych prác na technikách zariadeniach elektrických pred uvedením do prevádzky prevádzkovateľ musí zabezpečiť kontrolu stavu bezpečnosti technického zariadenia elektrického – odbornou prehliadkou a odbornou skúškou vykonanou revíznym technikom – osobou podľa §24 Vyhlášky 508/2009 Zb.z.

B11. OBSLUHA A ÚDRŽBA ELEKTRICKÉHO ZARIADENIA:

Obsluhovať alebo vykonať prácu na technických zariadeniach elektrických môžu iba osoby minimálne poučené (podľa §20 – bez elektrotechnického vzdelania) v súlade s bezpečnostnotechnickými požiadavkami ak bola v rozsahu vykonanej činnosti preukázateľne oboznámená o činnosti na tomto technickom zariadení elektrotechnik v rozsahu osvedčenia (montáž, údržba, opravy).

B12. ZOSTATKOVÉ NEODSTRÁNITEĽNÉ OHROZENIA A NEBEZPEČENSTVÁ (ZÁKON 124/2006-§4):

Z navrhovaného riešenia môžu vzniknúť nasledovné riziká:

Elektrického ohrozenie:

- dotyk osôb so živými (priamy dotyk) – pri montáži a údržbe
- dotyk osôb s časťami, ktoré sa ostali živými následkom zlých podmienok, najmä poručená izolácie (nepriamy dotyk)
- nesprávna manipulácia s elektrickým zariadením pri montáži
- práca pod napätím nekvalifikovanými osobami
- používanie elektrických zariadení s poškodeným krytom

Kombinácia ohrození:

- obnovenie prívodu elektrickej energie po prerušení
- vonkajší vplyv na elektrické zariadenie
- chyby obsluhy
- nevhodné držanie tela a zvýšená námaha
- zanedbanie používania osobných ochranných prostriedkov
- psychické preťaženie alebo podcenenie, stres
- ľudské chyby alebo správanie

Odhadovanie rizika:

- poškodenie zariadenia alebo zdravia pracovníkov

Návrh opatrení týmto rizikám:

- starostlivosť o neporušenosť jednotlivých zariadení
- dodržiavaním technologického postupu a bezpečnostných predpisov pri obsluhu, údržbe a opravách
- používaním osobných pracovných prostriedkov
- preukázateľným a pravidelným poučením (zaškolením) pracovníkov, ktorý môžu prísť do styku s elektrickým zariadením

B13. ZÁKONY A PRÁVNE PREDPISY:

Č.656/2004 Z.z. o energetike a o zmene zákonov č.455/1991 Zb.z. o živnostenskom podnikaní v znení neskorších predpisov Vyhláška MH SR č.267 zo 16.9.1999, ktorou sa ustanovujú podrobnosti o niektorých podmienkach dodávky elektriny a spôsob výpočtu škody spôsobenej dodávateľom elektriny neoprávneným odberom. Vyhláška ÚBP SR č.508/2009 Zb.z. na zaistenie bezpečnosti a ochrany zdravia pri práci, bezpečnosti tlakových, zdvíhacích a plynových technických zariadení a o odbornej spôsobilosti. Smernica SSE č.15/2005 – Elektrické prípojky.

B14. OCHRANNÉ PÁSMA – ELEKTRICKÁ SIŤ:

Podľa zákona č.656/2004 ochranné pásmo vonkajšieho podzemného elektrického vedenia je vymedzené zvislými rovinami po oboch stranách krajných káblov vedenia vo vodorovnej vzdialenosti meranej kolmo na toto vedenie od kraja kábla. Táto vzdialenosť je 1 m pri napätí 110kV vrátane riadiacej regulačnej a zabezpečovacej techniky. Vzdialenosti pri súbehu a križovaní podzemných vedení s ostatnými inžinierskymi sieťami musia byť v súlade s normou STN 73 60 05 – Priestorová úprava vedení technického vybavenia.

C. TECHNICKÝ POPIS

C1. NEMERANÝ ELEKTRICKÝ PRÍVOD:

Z poistkovej istiacej skrinke –PIS-(poistková istiacia skrinka + zvod po stípe do PIS buduje SSE-D) ktorú zo zákonnej prípojky zriadi SSE, sa zemným káblom AYKYJ 4x35 mm² zriadi nameraný elektrický prívod do nového elektromerového rozvádzača RE umiestneného na verejne prístupnom mieste na objekte materská škola. Rozvádzač RE sa uzemní na spoločnú uzemňovaciu sústavu objektu MŠ.

Elektrický systém: 3/PEN AC-50 Hz 230/400V TN-C

OCHRANA PRED ZÁSAHOM ELEKTRICKÝM PRÚDOM PODĽA STN 33 2000-4-41:

411 -Ochranné opatrenie: Samočinné odpojenie napájania

411.2 -Požiadavky na základnú ochranu (ochrana pred nepriamym dotykom)

A.1: Základná izolácia živých častí

A.2: Zábranami alebo krytmi

411.3 –Požiadavky na ochranu pri poruche (ochrana pred nepriamym dotykom)

411.3.1.1 - Ochranné uzemnenie

411.3.2 - Samočinné odpojenie pri poruche v systémoch TN

C2. ZÁVER

Vyhotovenie nového elektrického zariadenia musí zodpovedať normám STN-IEC-EN a zákonom resp. vyhláškam.

V Rimavskej Sobote VI. 2016

Vypracoval: 
Sztankovics Klaudia

NÁZOV STAVBY: MATERSKÁ ŠKOLA
SO-04 ELEKTRICKÁ PRÍPOJKA

INVESTOR: OBEC RADNOVCE, RADNOVCE Č.81,
RIMAVSKÁ SEČ 980 42

MIESTO STAVBY: RADNOVCE č.p. 70

S3: PROTOKOLY A PRÍLOHY

PROTOKOLY:

PROTOKOL O URČENÍ VONKAJŠÍCH VPLYVOV PODĽA
STN 33 2000-5-51

PRÍLOHA K PROTOKOLU Č.1 – ZOZNAM VONKAJŠÍCH VPLYVOV

PROTOKOL

O URČENÍ VONKAJŠÍCH VPLYVOV VYPRACOVANÝ ODBORNOU KOMISIOU

ČÍSLO: 614/2016

ZLOŽENIE KOMISIE:

Predseda: **Ing. Sztankovics Štefan**, odborný pracovník

Členovia:
Sztankovics Klaudia, projektantka EZ
Stankovič Alexander, revízný technik EZ

NÁZOV STAVBY:

MATERSKÁ ŠKOLA
SO-04 ELEKTRICKÁ PRÍPOJKA

PODKLADY POUŽITÉ NA VYPRACOVANIE PROTOKOLU:

Zameranie objektu, obhliadka, požiadavky objednávateľa, platné normy STN EN IEC: STN 33 2000-5-51

POPIS TECHNICKÉHO PROCESU A ZARIADENIA:

Navrhované elektrické zariadenia budú slúžiť na pripojenie materskej školy.

ROZHODNUTIE:

Komisia stanovuje vonkajšie vplyvy pre predmetnú stavbu podľa STN 33 2000-5-51
Zoznam vonkajších vplyvov pre prívod: v prílohe.

ZDÔVODNENIE:

EZ umiestnené vo vonkajších a vnútorných priestoroch predmetnej stavby sú zaradené v zmysle vyhlášky UBP SR č.508/2009 Zb.z. do skupiny "B", podľa miery ohrozenia, kde technické zariadenia elektrické nezaradené do skupiny "A" s prúdom alebo napätím, ktoré nie sú bezpečné. Zmysle vyhlášky 508/2009 Zb.z. osoby, ktoré prídu do styku, budú používať EZ, el. spotrebiče budú poučené o bezpečnostných predpisoch o zaobchádzaní, používaní a oboznámení o možnosti od EZ.

Dátum: 08.VI.2016

podpis predsedu komisie

PRÍLOHA č.1 K PROTOKOLU - ZOZNAM VONKAJŠÍCH VPLYVOV (614/2016)

	ČM	Priestor Označenie miestnosti Druh priestoru (-DP-) podľa STN 33 2000-5-51 NAZ.1.6					
		Vonkajší priestor					
Vonkajší vplyv	VP	VP					
Teplota okolia	AA	AA7					
Atmosférické podmienky	AB	AB7					
Nadmorská výška	AC	AC1					
Výskyt vody	AD	AD3					
Výskyt cudzích pevných telies	AE	AE1					
Výskyt korozívnych alebo znečisťujúcich látok	AF	AF1					
Mechanické namáhanie nárazy	AG	AG1					
Vibrácie	AH	AH1					
Výskyt rastlín alebo plesní	AK	AK1					
Výskyt živočíchov	AL	AL1					
Elektromagnetické, elektrostatické alebo ionizujúce pôsobenie	AM	AM1					
Slnčné žiarenie	AN	AN2					
Seizmické účinky	AP	AP1					
Búrková činnosť	AQ	AQ3					
Pohyb vzduchu	AR	x					
Vietor	AS	AS1					
Snehová pokrývka	AT	AT1					
Námraza	AU	AU1					
Schopnosť osôb	BA	BA1					
Odpor tela	BB	x					
Kontakt osôb s potenciálom zeme	BC	BC2					
Podmienky úniku v prípade nebezpečenstva	BD	BD1					
Povaha skladovaných a látok	BE	BE1					
Stavebné materiály	CA	CA1					
Konštrukcia budovy	CB	CB1					

KANALIZAČNÁ ŠACHTA TEGRA Ø 600 S LIATINOVÝM POKLOPOM
(LIATINOVOU MREŽOU) A S TELESKOPICKOU RÚROU (WAVIN)

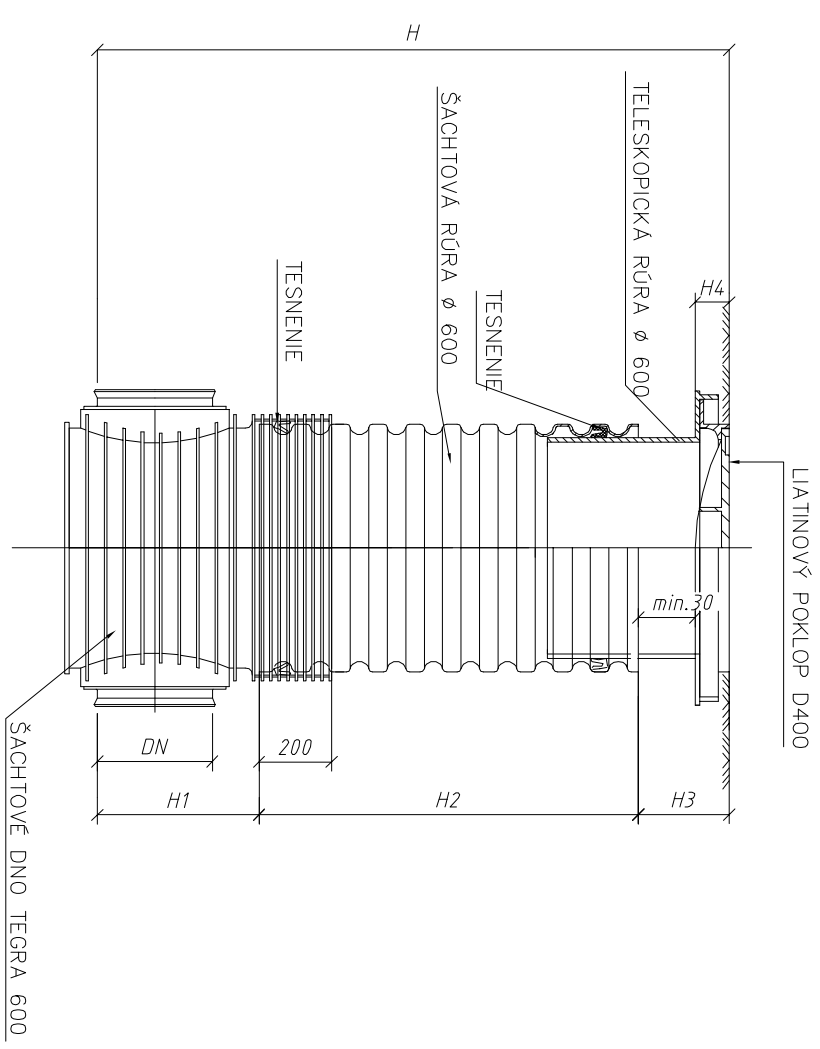
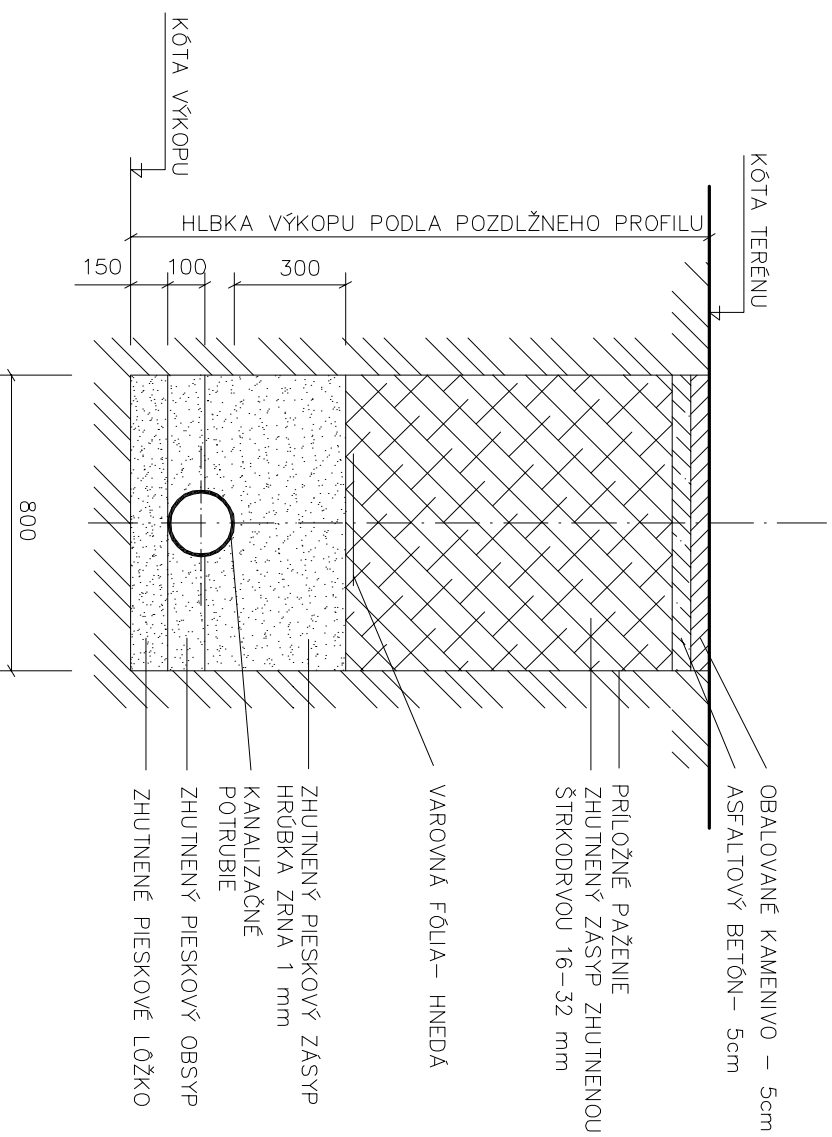

DN (mm)	H1 (mm)			H4 (mm)
	KG	UR	UR DN	
160	351	X	351	A15
200	374	X	374	B125
250	399	X	399	C250
315	428	X	428	D400
400	471	X	471	

TYP VSTUPU	H4 (mm)
A15	80
B125	80
C250	80
D400	140

ZODP. PROJEKTANT	VYPRACOVAL	KRESLIL	KONTROLOVAL	ING. PETER CSANK Pozistania 1637/5, Pienarská Sobota Ib.: 0954 71642 email: csank@cs-projekt.sk	
ING. M. MAGIC	ING. P. CSANK	ING. P. CSANK	ING. M. MAGIC		
OKRES: RIMAVSKÁ SOBOTA	MESTO-OBEC: RADNOVCE				
INVESTOR: OBEC RADNOVCE, RADNOVCE č.81, 980 42 RIMAVSKÁ SEČ	FORMÁT	DÁTUM	IV/2016		
			STUPEŇ PD	STAV.POV.	
			ČÍS.ZAKAZ.	015-2016	
			ČÍS.KÓPIE		
KAT.ŪZEMIE: RADNOVCE					
OBSAH VÝKRESU: REZ VÝKOPOM KANALIZAČNEJ PRIPŪJKY			MIERKA: 1:20	ČÍS.VÝKR.: 2	

ZODP. PROJEKTANT	VYPRACOVAL	KRESLIL	KONTROLOVAL	ING. PETER CSANK Pozistania 1637/5, Pienarská Sobota Ib.: 0954 71642 email: csank@cs-projekt.sk	
ING. M. MAGIC	ING. P. CSANK	ING. P. CSANK	ING. M. MAGIC		
OKRES: RIMAVSKÁ SOBOTA	MESTO-OBEC: RADNOVCE				
INVESTOR: OBEC RADNOVCE, RADNOVCE č.81, 980 42 RIMAVSKÁ SEČ	FORMÁT	DÁTUM	IV/2016		
			STUPEŇ PD	STAV.POV.	
			ČÍS.ZAKAZ.	015-2016	
			ČÍS.KÓPIE		
KAT.ŪZEMIE: RADNOVCE					
OBSAH VÝKRESU: KANALIZAČNÁ ŠACHTA TEGRA 600			MIERKA: 1:20	ČÍS.VÝKR.: 3	

ING. PETER CSANK
POVSTANIA 1677/5, 979 01 RIMAVSKÁ SOBOTA
TEL.: 0915 474 642
E-MAIL: CSANK@CS-PROJEKT.SK

SO-03 VONKAJŠIA KANALIZÁCIA A ŽUMPA TECHNICKÁ SPRÁVA

1. Identifikačné údaje

Názov stavby : Materská škola
Stavebný objekt: SO-03 Vonkajšia kanalizácia a žumpa
Miesto stavby : Radnovce
Katastrálne územie : Radnovce
Číslo parcely: 469/6
Obec : Radnovce
Okres : Rimavská Sobota
Kraj : Banskobystrický
Druh P.D. : Projekt pre stavebné povolenie
Zodpovedný projektant : Ing. Martin Magic

2. Všeobecne

Projekt rieši odvedenie splaškových vôd z materskej školy do plastovej žumpy.

3. Vonkajšia kanalizácia

Prípojka k plastovej žumpe je dimenzie DN 160 z plastových hrdlových rúr z PVC-U vedená cez revíznú šachtu Tegra 600 (Wavin) až k riešenému objektu. Po vyustení vetvy z kuchynských častí cez revíznú šachtu do kanalizačnej prípojky je pri objekte pred napojením umiestnený lapač tukov LE1k (Ekomimex). Celková dĺžka prípojky je 45,8m, spád 3,0%. V navrhovanom riešení sa uvažuje s materiálom PVC-U.

Pre 96 detí á 60 l/os./deň
Priemerná denná potreba vody
 $Q_{pd} = 96 \text{ osôb} \times 60 \text{ l/os./deň} = 5760 \text{ l/deň}$

4. Zariadenie predmety

Napájané zariadenie predmety: 29x umývadlo, 8x sprcha, 5xkuchynský drez, 3xkuchynský dvojdrez, 25x WC, 5xvylevka, 2xvýdajný pult, 2x umývačka riadu, 2xautomatická pračka

4.1. Výpočtový prietok splaškov

$$Q_{ww} = K \sqrt{\sum DU}$$
$$Q_{ww} = 0,7 \sqrt{68,6}$$
$$Q_{ww} = 5,80 \text{ l/s}$$

Prípojka D 160 je postačujúca. Takáto prípojka je schopná preniesť pri kapacitnom plnení a minimálnom spáde 2%, 18,2 l/s.

5. Plastová žumpa

Výpočet objemu akumuláčného priestoru žumpy

$$V = 0,001 \times n \times q \times t$$

n – počet napojených obyvateľov

q – špecifická priemerná denná potreba vody (l/os deň)

t – interval vyvážania žumpy (dni)

$$V = 0,001 \times 96 \times 60 \times 12$$

$$V = 72 \text{ m}^3$$

Pre materskú školu je potrebné vybudovať žumpu o objeme 72 m³ s intervalom vyvážania 12 pracovných dní.

5.1 Návrh technického riešenia žumpy

Plastová žumpa, bude konštrukčne pozostávať z dvoch častí vyrobených v hale, ktoré sa prepravujú na miesto montáže, kde sa osadia a zvaria do jedného celku.

Žumpa bude vyrobená zo stenových polypropylénových prvkov o hrúbke 80 mm s rebrovaním otočeným smerom von, vnútro hladké. Dno bude rovné vystužené z vnútornej strany oceľovou a plastovou konštrukciou, po montáži zaliate betónom do výšky 200 mm. Steny a strop budú z vnútornej strany vystužené poplastovanou oceľovou konštrukciou. Strop a dno budú vzájomne zosilnené oplastovanou oceľovou konštrukciou 4 ks stojok v rozostupe 2 m x 2 m. Vtok splaškových vôd do žumpy bude zaistený prestupom pre potrubie DN 200 mm v hĺbke 1,7 m (spodná hrana potrubia / terén). Vstup do žumpy bude cez dve šachtice 800 mm x 600 mm x 1 200 mm umiestnené v rohoch diagonálne proti sebe, prípadne podľa požiadavky. Šachtice budú uzavreté jednoduchým nezatepleným pôchodzným poklopom vystuženým zo spodnej strany krížom. Každá šachtica bude mať v hornej časti vodorovné plastové výstuhy proti priehybu bočných stien.

Žumpa bude vybavená plastovými stúpačkami.

Základné technické údaje:

vnútorné rozmery žumpy bez šachtíc :	6 840 mm x 4 840 mm x 2 500 mm
betónové dno:	200 mm
Spodok vstupného potrubia od vnútorného stropu:	200 mm
výška hladiny od betónového dna:	2 100 mm
Využitelný objem:	73,584 m ³
vonkajšie rozmery žumpy bez šachtíc:	7000 mm x 5 000 mm x 2 660 mm
šachtica:	800 mm x 600 mm x 1 200 mm
výška terénu nad hornou hranou žumpy bez šachtíc:	1 120 mm
presah šachtice nad terén cca:	80 mm
spodná hrana žumpy pod terénom:	3 780 mm
uloženie žumpy do pieskového lôžka minimálne	150 mm
požadovaný obsyp zariadenia v hrúbke minimálne 150 mm ÷ 200 mm piesok, minimálne triedená zemina bez skál	
doporučujeme strop žumpy prekryť betónovou doskou o hrúbke minimálne 150 mm ÷ 200 mm	
celková hmotnosť žumpy bez betónov:	2 x 2 065 kg = 4 130 kg

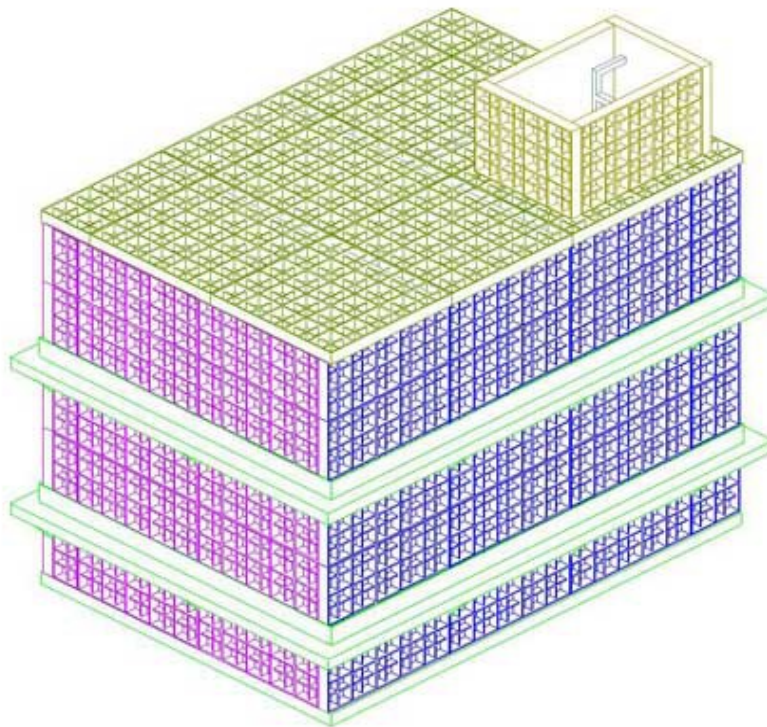

6. Skúška potrubí a vstupných šácht

Skúšky tesnosti sa prevedú na nových úsekoch splaškovej, dažďovej a technologickej kanalizácie.

Začiatková skúška tesnosti sa musí vykonať pred zásypom potrubia, aby bolo možné vizuálne zistiť netesnosti. Vykonanie skúšky vodotesnosti však možno požadovať aj po úplnom zásype potrubia, aby sa zistilo, že počas zásypu nedošlo k porušeniu potrubia (prípadne postačujú vhodné kontroly). Vlastná skúška vodotesnosti sa robí podľa STN EN 1610 – Stavba a skúšanie kanalizačných potrubí a stôk. Začiatková skúška i skúška po dokončení zabudovania potrubia sa prevádzajú podľa nasledujúceho.

Vizuálna kontrola zahŕňa:

- smer a výškovú polohu,
- spoje,
- poškodenie alebo deformáciu,
- pripojenia,
- výstelky a povlaky.

Tesnosť potrubia vrátane pripojení na vstupné šachty a revízne komory sa musí skúšať buď vzduchom (metóda L) alebo vodou (metóda W), podľa toho, čo je vhodné. Smie sa vykonať samostatné skúšanie rúr a tvaroviek, vstupných šácht, revíznych komôr. Napr. rúr vzduchom a vstupných šácht vodou. V prípade metódy L je počet opráv a opakovaných skúšok po nevyhovujúcich výsledkoch neobmedzený. V prípade nevyhovujúcej jednotlivéj alebo pokračujúcej skúšky vzduchom je dovolené vykonať skúšky vodou a samotný výsledok skúšky vodou je rozhodujúci.

Ak sa hladina podzemnej vody nachádza nad vrcholom potrubia, môže sa použiť infiltračná skúška podľa osobitného predpisu.

Na konečné prevzatie sa musí potrubie vyskúšať po zasypaní a odstránení paženia. Výber skúšania vzduchom alebo vodou môže stanoviť objednávateľ, odporúčam však ďalej popísanú skúšku vodou.

Skúšanie vodou (metóda W). Skúšobný tlak je ekvivalentný alebo vyplývajúci z naplnenia skúšaného úseku po úroveň terénu pri vstupnej šachte umiestnenej po prúde alebo proti prúdu (ako je to vhodné), s maximálnym tlakom 50 kPa a minimálnym tlakom 10 kPa meraným vo vrchole rúry. Po naplnení potrubia alebo vstupných šácht a navodení vyžadovaného skúšobného tlaku môže byť potrebné kondicionovanie (zvyčajne postačuje 1h pre bet. potrubia i šachty). Skúška trvá 30 min. Tlak sa počas skúšky musí udržiavať v rozmedzí 1 kPa na úrovni skúšobného tlaku dopĺňovaním vody. Celkové množstvo doplnenej vody sa musí merať azaznamenať spoločne s hydrostatickým tlakom vody a vyžadovaným skúšobným tlakom. Skúšobná požiadavka je splnená ak množstvo doplnenej vody nie je väčšie ako:

0,15 l/m² za 30 min. pre potrubia,

0,20 l/m² za 30 min. pre potrubia vrátane vstupných šácht,

0,40 l/m² za 30 min. prevstupné šachty a revízne komory,
m² značí namočený vnútorný povrch

Pre väčšie dimenzie ako 1000 mm sa akceptuje i skúšanie jednotlivých spojov namiesto skúšania celého potrubia.

7. Bezpečnosť pri práci a záver

Pri montážnych prácach postupovať v súlade so zákonom 124/2006 o BOZP. Nedodržanie predpísaných technologických postupov môže byť zdrojom pracovných úrazov.

Pred samotnou realizáciou je potrebné aby prevádzkovateľ výškovo a smerovo vytýčil dotknuté inžinierske stavby.

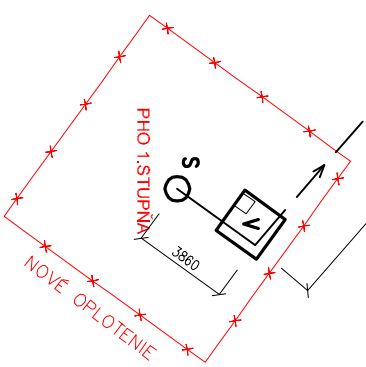
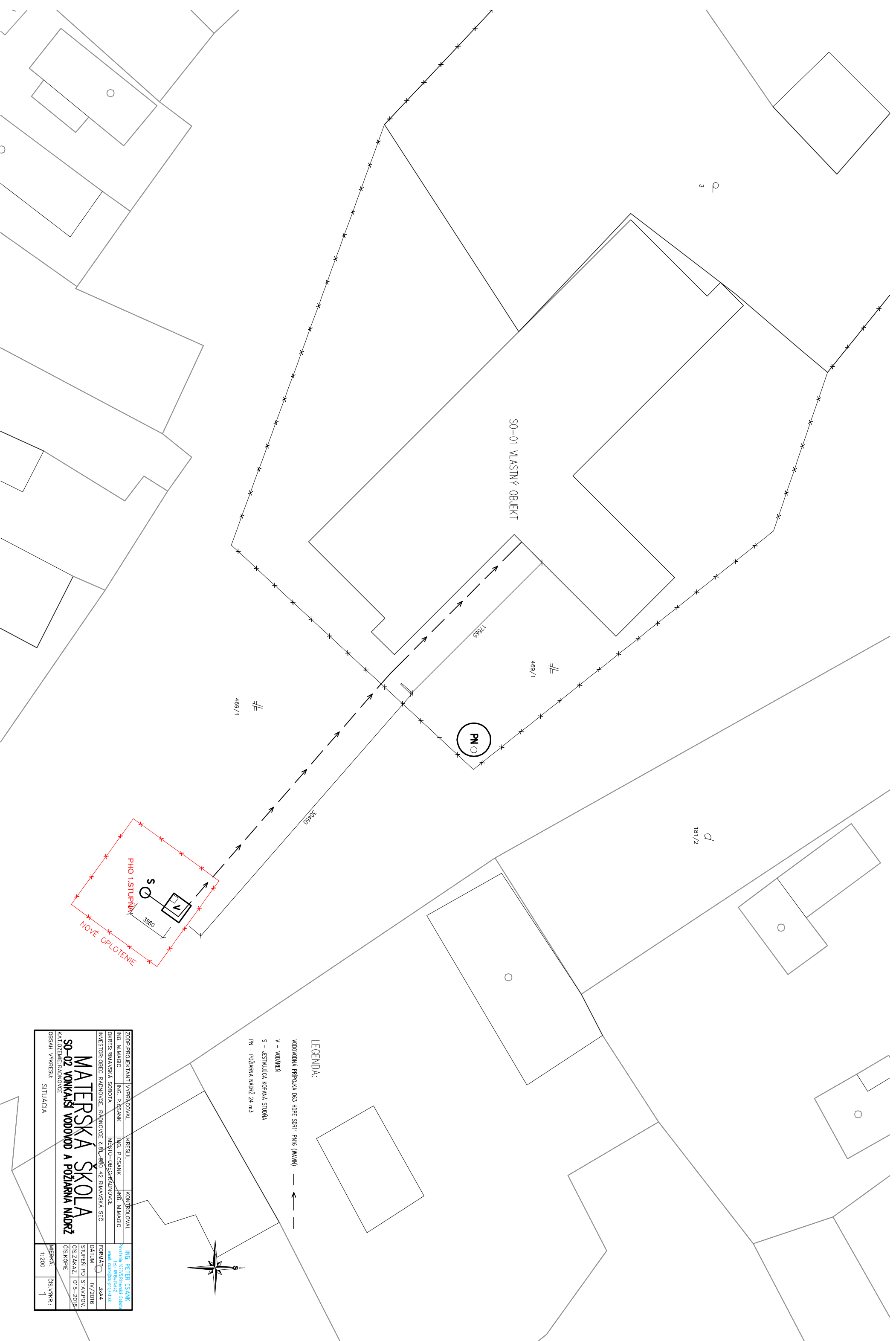

LEGENDA:

- VODOVODNÁ PRÍPOJKA DOŠI HOPE SORBI PN16 (MMN) — — — — —
- V - VODÁREN
- S - JEŠTIVUJACA KOPANKA STUDNKA
- PN - POŽIARNA NÁDRŽ 24 m³

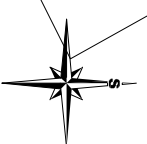

ZODP. PROJEKTANT	INVESTOR	KRESLIL	KONTROLOVAL	ING. PETER CSANK
ING. M. MARGIC	ING. P. CSANK	ING. P. CSANK	ING. M. MARGIC	Ing. Peter Csank Bystrica, 8772, Bratislava Tel. 0905 34542 margic@csank-peter.sk
OKRES: RIMAVSKÁ SOBOTA	MĚSTO - OBEČ: RADOVNICE			
INVESTOR: OBEČ RADOVNICE, RADOVNICE 2, ŠL. 980 42 RIMAVSKÁ SEČ	FORMÁT			A4
KATALOŽNÉ RADNICE	STUPEŇ PR. STAVBY:	ÍS. ZAKAZ.	ÍS. KÓPÍE	1/2016 015-2016 1
OBŠAH VÝKRESU:	SITUÁCIA	MĚRKA:	ÍS. VÝKR.:	1:200 1

MATERSKÁ ŠKOLA
SO-02 VONKAŠÍ VODOVOD A POŽIARNA NÁDRŽ

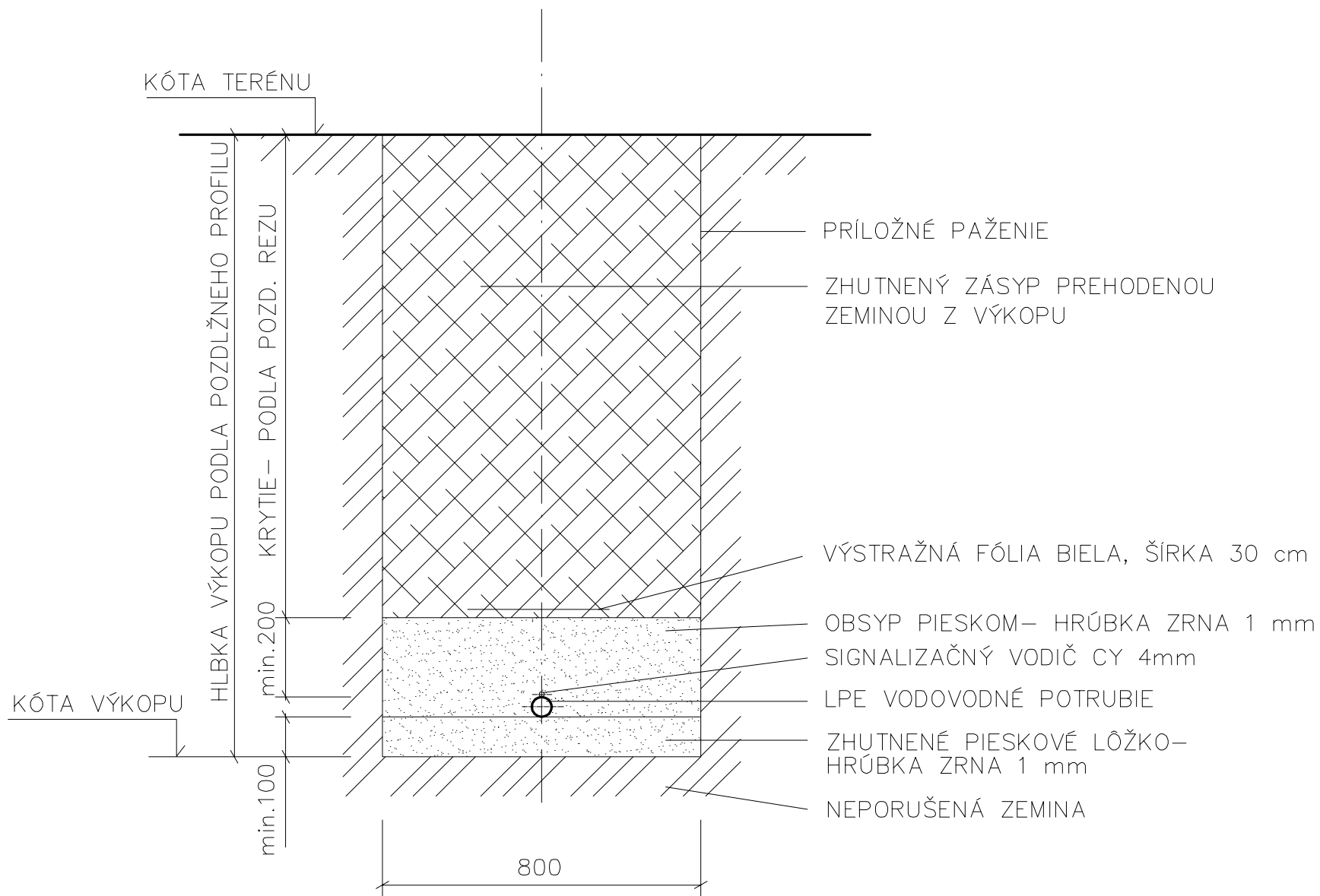

ZODP.PROJEKTANT	VYPRACOVAL	KRESLIL	KONTROLOVAL	ING. PETER CSANK	
ING. M.MAGIC	ING. P.CSANK	ING. P.CSANK	ING. M.MAGIC	Povstania 1677/5,Rimavská Sobota tel.: 0915474642 email: csank@cs-projekt.sk	
OKRES: RIMAVSKÁ SOBOTA		MESTO-OBEC: RADNOVCE			
INVESTOR: OBEC RADNOVCE, RADNOVCE č.81, 980 42 RIMAVSKÁ SEČ				FORMÁT	
MATERSKÁ ŠKOLA SO-02 VONKAJŠÍ VODOVOD A POŽIARNA NÁDRŽ KAT.ÚZEMIE: RADNOVCE				DÁTUM	IV/2016
				STUPEŇ PD	STAV.POV.
				ČÍS.ZÁKAZ.	015-2016
				ČÍS.KÓPIE	
OBSAH VÝKRESU: REZ VÝKOPOM VODOVODNEJ PRÍPOJKY				MIERKA: 1:20	ČÍS.VÝKR.: 2

REZ A-A

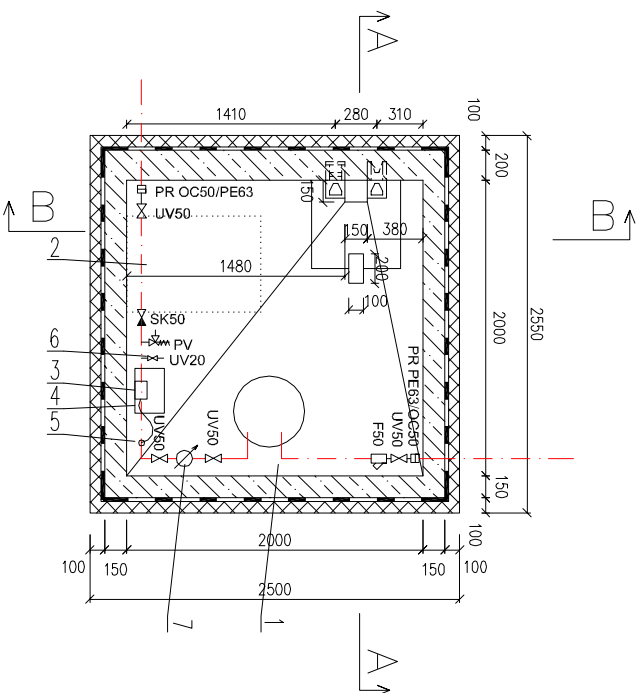
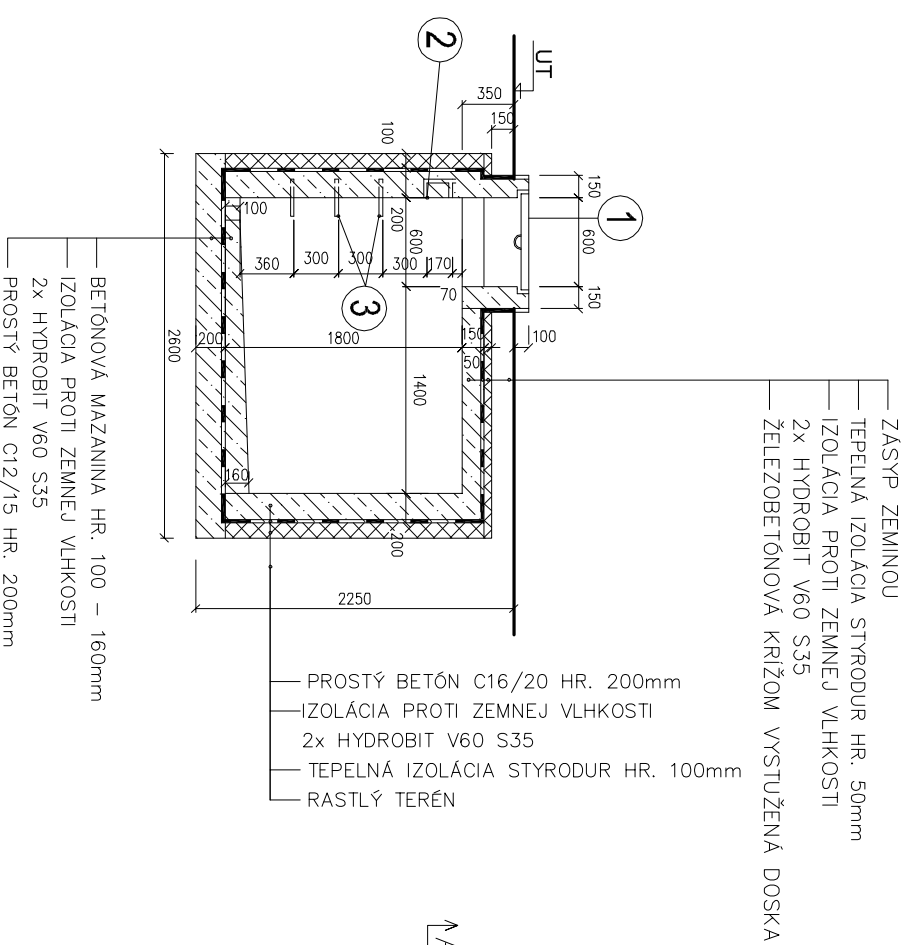

REZ B-B

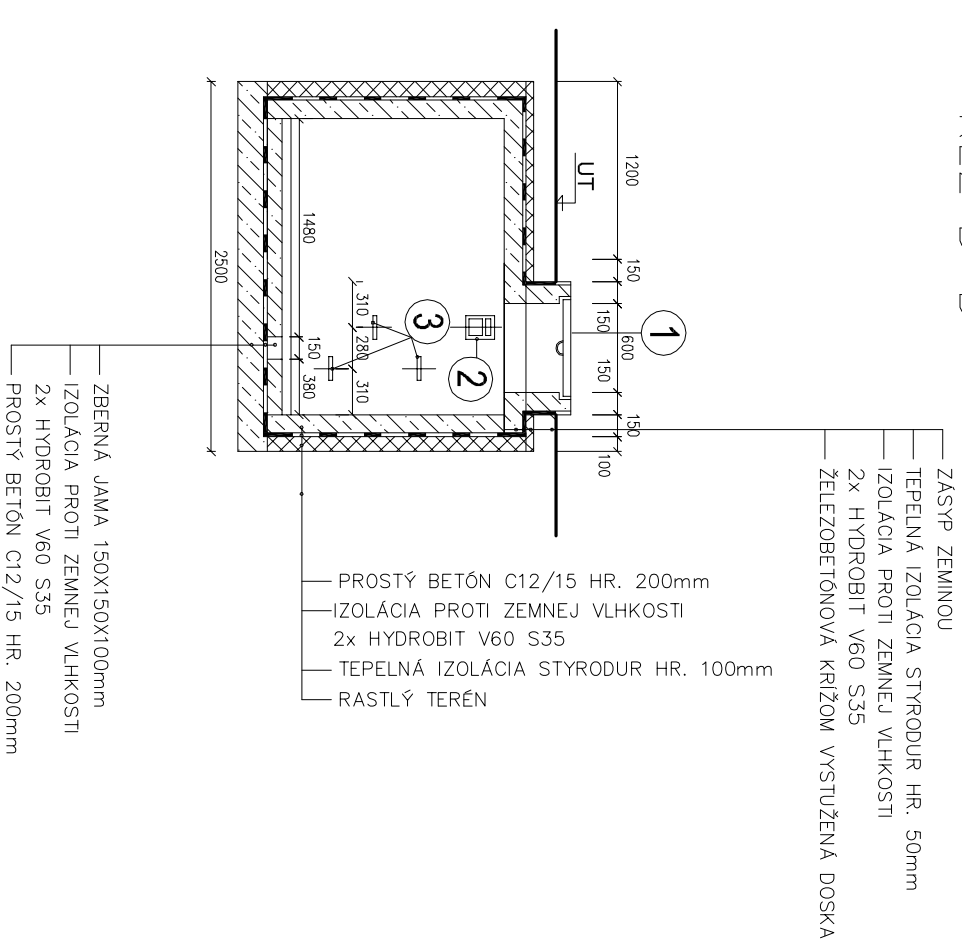

LEGENDA:

- 1 – TLAKOVÁ NÁDRŽ 200 LITROV
- 2 – REZERVNÝ PRIESTOR PRE PRÍPADNÚ POTREBU OSAZENIA ĎALŠEJ TECHNOLÓGIE ÚPRAVY VODY (900x700 MM)
- 3 – DÁVKOVACIE ČERPADLO CHLÓRU PROMINENT BETA BT4b
- 4 – 15 L PLASTOVÁ NÁDOBA NA CHLÓR
- 5 – DÁVKOVACIA IHĽA
- 6 – KOHÚT NA ODBER VZORIEK DN20
- 7 – VODOMER SENSUS TYP 620, Qn=10,0 M³/H, DN40, TRIEDA C
- 8 – PONORNÉ ČERPADLO GRUNDFOS SP 17-2 – OSAZENÉ V STUDNI

UV – UZATVÁRAČI VENTIL
F – FILTER
PR – PRECHODKA HDPE/OCEĽ
PV – POISŤNÝ VENTIL
SK – SPÄTNÁ KLAPKA

LEGENDA:

- 1 ZATEPLENÝ POKLOP 60x60cm 1KS
- 2 LIATINOVÉ KAPSOVÉ STÚPADLÁ STN 13 0361 1KS
- 3 LIATINOVÉ VIDLICOVÉ STÚPADLÁ STN 13 0360 3KS (AŠ03-4KS)

POZNÁMKY:

– DOMOVÁ VODÁREŇ JE VYBAVENÁ TLAKOVOU NÁDOBOU 200 L, TLAKOVÝM SPINAČOM, MANDOMETROM, NASÁVACÍM ČERPADLOM S ELEKTROMOTOROM, MOTOROVÝM IŠTIČOM, SACÍM POTRUBÍM DN40, VÝTLAČNÝM DN40

ZODP.PROJEKTANT	VYPRACOVAL	KRESLIL	KONTROLOVAL	ING. PETER CSANK
ING. M.MAGIC	ING. P.CSANK	ING. P.CSANK	ING. M.MAGIC	Poslaná 1637/5 Banská Sobota Tel.: 0954 71642 email: csank@cs-projekt.sk
OKRES: RIMAVSKÁ SOBOTA	MESTO-OBEC: RADNOVCE			
INVESTOR: OBEC RADNOVCE, RADNOVCE č.81, 980 42 RIMAVSKÁ SEČ	FORMÁT			
	DATUM			IV/2016
	STUPEŇ PD			STAV.POV.
	ČÍS.ZÁKAZ.			015-2016
	ČÍS.KÓPIE			
OBSAH VÝKRESU: VODÁREŇ	MIERKA:			ČÍS.VÝKR.: 3
	1:50			

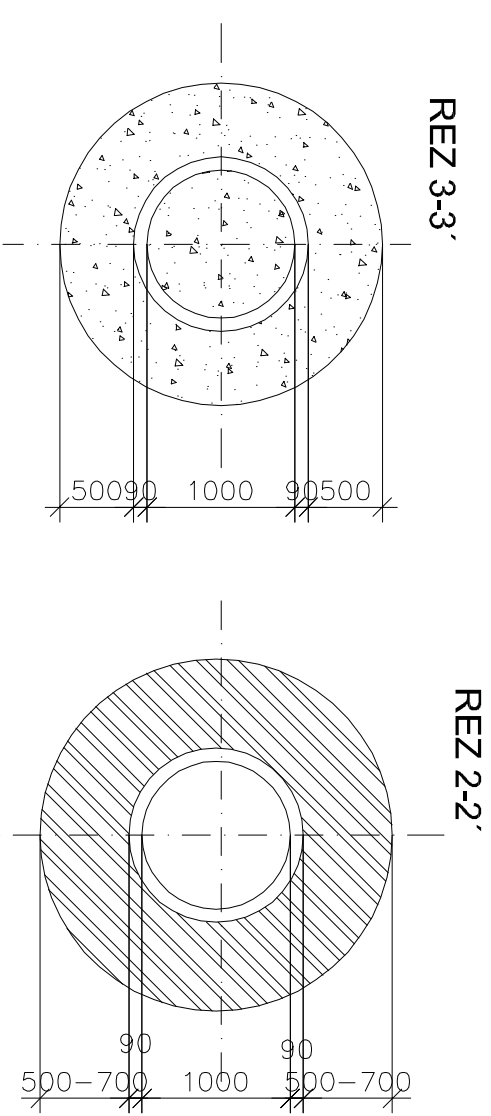
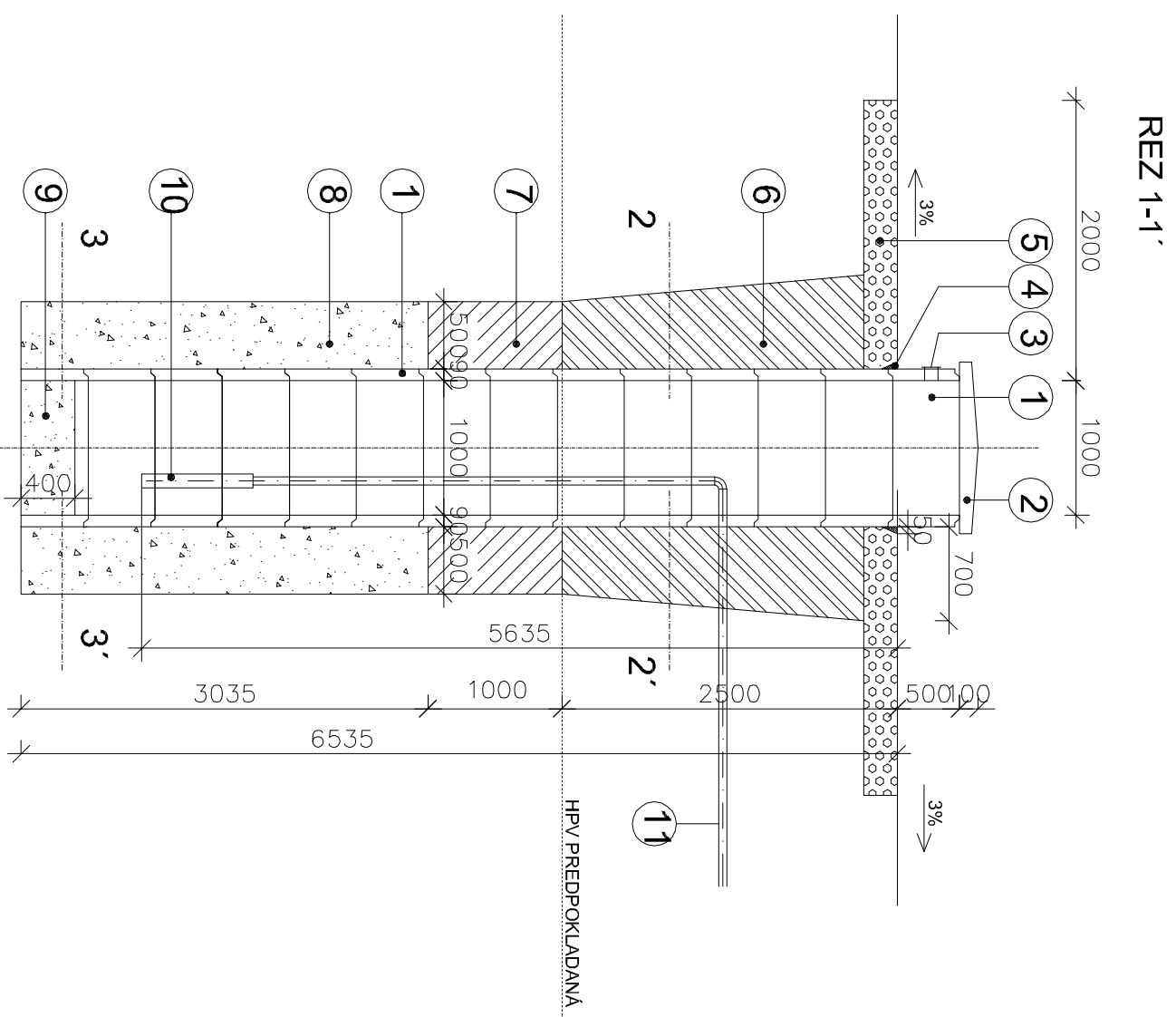

LEGENDA:

- ① SKRUŽ BETÓNOVÁ STUDŇOVÁ TBH-45-50, 1000X500X90
- ② ZÁKRÝTOVÁ ŽELEZOBETÓNOVÁ DOSKA
- ③ ODVETRANIE STUDNE – PRIERAZ DN100 S MREŽKOU
- ④ TESNIACA BETÓNOVÁ ZALEVKA
- ⑤ BENTONIT
- ⑥ LOVÉ TESNENIE
- ⑦ HLINITOPIESKOVÝ ZASYP
- ⑧ OBSYP ŠTRKOPIESKOM
- ⑨ PODSYP Z ČISTÉHO KAMEŇA
- ⑩ PONORNÉ ČERPADLO GRUNDFOS SP 17-2
- ⑪ HDPE POTRUBIE D63

HLADINA PODZEMNEJ VODY NEBOLA ZISŤOVANÁ, TAK ISTO NIE JE JASNÁ JEJ KVALITA. JE POTREBNÉ NECHAŤ ODOBRAŤ VZORKY AKREDITOVANÝM LABORÁTORIOM A NECHAŤ VYHOTOVÍŤ KOMPLETNÝ ROZBOR VODY. TENTO UKÁŽE, ČI JE POTREBNÁ I INÁ ÚPRAVA VODY OKREM CHLORO VANIA.

POZN. – VŠETKY NÁLEŽITOSTI JEŠTUVJÚCEJ STUDNE SÚ PREDPOKLADANÉ NA ZAKLADE NORMY STN 755115.

POZNÁMKY:

- HPV NEBOLA ZISŤOVANÁ
- STUDŇA MÁ OCHRANNÉ PÁSMO OD ZDROJA ZNEČISTENIA 10 m
- V OKOLI STUDNE DO VZDALENOSTI 2 m JE ODPORUČENÁ VODOTESNÁ DLAŽBA V SPÁDE 3%

ZODP. PROJEKTANT	VYPRACOVAL	KRESLIL	KONTROLOVAL	ING. PETER CSANK
ING. M. MAGIC	ING. P. CSANK	ING. P. CSANK	ING. M. MAGIC	Poslania 1637/5 Rimavska Sobota Tel.: 0954 71642 email: csank@cs-projekt.sk
OKRES: RIMAVSKÁ SOBOTA	MESTO-OBEC: RADNOVCE	FORMÁT		
INVESTOR: OBEC RADNOVCE, RADNOVCE č.81, 980 42 RIMAVSKÁ SEČ	DÁTUM	IV/2016		
KAT. ÚZEMIE: RADNOVCE	STUPEŇ PD	STAV. POV.		
OBSAH VYKRESU: JEŠTUVJÚCA STUDŇA	ČÍS. ZÁKAZ.	015-2016		
	ČÍS. KÓPIE			
MIERKA: 1:50	ČÍS. VYKR.: 4			

číslo zmluvy: ZM_SEP-IMRK2-2019-002572

ZMLUVA O POSKYTNUTÍ NENÁVRATNÉHO FINANČNÉHO PRÍSPEVKU

TÁTO ZMLUVA O POSKYTNUTÍ NENÁVRATNÉHO FINANČNÉHO PRÍSPEVKU (ďalej aj „NFP“) je uzavretá podľa § 269 odsek 2 zákona č. 513/1991 Zb. Obchodný zákonník v znení neskorších predpisov, podľa § 25 zákona č. 292/2014 Z. z. o príspevku poskytovanom z európskych štrukturálnych a investičných fondov a o zmene a doplnení niektorých zákonov v znení neskorších predpisov (ďalej len „zákon o príspevku z EŠIF“) a podľa § 20 odsek 2 zákona č. 523/2004 Z. z. o rozpočtových pravidlách verejnej správy a o zmene a doplnení niektorých zákonov v znení neskorších predpisov (ďalej len „zákon o rozpočtových pravidlách“) medzi:

Poskytovateľom

názov: **Ministerstvo práce, sociálnych vecí a rodiny Slovenskej republiky**
sídlo: **Špitálska 4,6,8, 816 43 Bratislava**
IČO: **00681156**
konajúci: **JUDr. Ján Richter, minister práce, sociálnych vecí a rodiny SR**

v zastúpení

názov: **Ministerstvo vnútra Slovenskej republiky**
sídlo: **Pribinova 2, 812 72 Bratislava**
IČO: **00151866**
konajúci: **JUDr. Adela Danišková, generálna riaditeľka sekcie európskych programov Ministerstva vnútra SR**

na základe splnomocnenia obsiahnutého v Zmluve o vykonávaní časti úloh riadiaceho orgánu sprostredkovateľským orgánom zo dňa **8. júla 2015** v znení jej dodatku č. 1 zo dňa **9. júla 2018** a plnomocnenstva č. **KM-OPS4-2018/001604-121** zo dňa **3. mája 2018**.

poštová adresa¹: **Panenská 21, 812 82 Bratislava**

(ďalej len „Poskytovateľ“)

a

Prijímateľom

názov: **Obec Radnovce**
sídlo: **Radnovce 81, 980 42 Radnovce**
IČO: **00318981**
IČ DPH: **-**
konajúci: **Aladár Bari, starosta obce**

(ďalej len „Prijímateľ“)

(Poskytovateľ a Prijímateľ sa pre účely tejto Zmluvy označujú ďalej spoločne aj ako „Zmluvné strany“ alebo jednotlivo „Zmluvná strana“)

¹ Vyplní sa v prípade, ak je poštová adresa (korešpondenčná adresa) Zmluvnej strany odlišná od adresy jej sídla.

Preambula

- (A) Na základe vyhlásenej Výzvy na predkladanie žiadostí o poskytnutie NFP, Poskytovateľ overil podmienky poskytnutia príspevku a rozhodol o žiadosti o poskytnutie NFP predloženej Prijímateľom (v postavení žiadateľa) podľa § 19 odsek 8 zákona o príspevku z EŠIF tak, že vydal rozhodnutie o schválení žiadosti.
- (B) Zmluva o poskytnutí NFP sa uzatvára na základe a po nadobudnutí právoplatnosti rozhodnutia o schválení žiadosti o poskytnutie NFP č. NFP312060S988 zo dňa 4. marca 2019, v súlade s právnymi predpismi uvedenými v záhlaví tejto zmluvy, v dôsledku čoho je od momentu uzavretia zmluvy o poskytnutí NFP vzťah medzi Poskytovateľom a Prijímateľom vzťahom súkromnoprávnym.

1. ÚVODNÉ USTANOVENIA

- 1.1 Zmluva o poskytnutí NFP využíva pre zvýšenie právnej istoty Zmluvných strán definície, ktoré sú uvedené v článku 1 Prílohy č. 1 Zmluvy o poskytnutí NFP, ktorými sú všeobecné zmluvné podmienky (ďalej ako „VZP“). Definície uvedené v článku 1 VZP sa rovnako vzťahujú na celú Zmluvu o poskytnutí NFP, teda na text samotnej zmluvy ako aj VZP a ďalšie prílohy zmluvy.
- 1.2 Zmluvou o poskytnutí NFP sa označuje táto zmluva a jej prílohy, v znení neskorších zmien a doplnení, ktorá bola uzatvorená medzi Prijímateľom a Poskytovateľom podľa právnych predpisov uvedených v záhlaví označenia tejto zmluvy na základe vydaného rozhodnutia o schválení žiadosti o poskytnutie NFP podľa § 19 odsek 8 zákona o príspevku z EŠIF. Pre úplnosť sa uvádza, že ak sa v texte uvádza „zmluva“ s malým začiatočným písmenom „z“, myslí sa tým táto zmluva bez jej príloh. Výnimku z uvedeného pravidla predstavuje označenie príloh zmluvy, kedy sa používa slovné spojenie „prílohy Zmluvy o poskytnutí NFP“, čo výlučne pre tento prípad zahŕňa aj modifikáciu obsahu pojmov podľa odseku 1.1 tohto článku. Prílohy uvedené v závere zmluvy pred podpismi Zmluvných strán tvoria neoddeliteľnú súčasť Zmluvy o poskytnutí NFP.
- 1.3 S výnimkou odseku 1.1 tohto článku, článku 1 odsek 3 VZP a kde kontext vyžaduje inak:
- (a) pojmy uvedené s veľkým začiatočným písmenom a pojmy definované vo všeobecnom nariadení, Nariadeniach k jednotlivým EŠIF a v Implementačných nariadeniach majú taký istý význam, keď sú použité v Zmluve o poskytnutí NFP; v prípade rozdielnych definícií má prednosť definícia uvedená v Zmluve o poskytnutí NFP;
 - (b) pojmy uvedené s veľkým začiatočným písmenom majú ten istý význam v celej Zmluve o poskytnutí NFP, pričom ich význam sa zachováva aj v prípade, ak sa použijú v inom gramatickom alebo slovesnom tvare, alebo ak sa použijú s malým začiatočným písmenom, ak je z kontextu nepochybné, že ide o definovaný pojem;
 - (c) slová uvedené:
 - (i) iba v jednotnom čísle zahŕňajú aj množné číslo a naopak;
 - (ii) v jednom rode zahŕňajú aj iný rod;
 - (iii) iba ako osoby zahŕňajú fyzické aj právnické osoby a naopak;
 - (d) akýkoľvek odkaz na Právne predpisy alebo právne akty EÚ, právne predpisy SR alebo Právne dokumenty, vrátane Systému riadenia EŠIF, odkazuje aj na akúkoľvek ich zmenu, t. j. použije sa vždy v platnom znení;
 - (e) nadpisy slúžia len pre väčšiu prehľadnosť Zmluvy o poskytnutí NFP a nemajú význam pri výklade tejto Zmluvy o poskytnutí NFP.
- 1.4 V nadväznosti na § 273 Obchodného zákonníka súčasťou zmluvy sú VZP, v ktorých sa bližšie upravujú práva, povinnosti a postavenie Zmluvných strán, rôzne procesy pri poskytovaní NFP, monitorovanie a kontrola pri jeho čerpaní, riešenie Nezrovnalostí, ukladanie sankcií, spôsob platieb a s tým spojené otázky, ako aj ďalšie otázky, ktoré medzi Zmluvnými stranami môžu vzniknúť pri poskytovaní NFP podľa Zmluvy o poskytnutí NFP. Akákoľvek povinnosť vyplývajúca pre ktorúkoľvek Zmluvnú stranu z VZP je

rovnako záväzná, ako keby bola obsiahnutá priamo v tejto zmluve. V prípade rozdielnej úpravy v tejto zmluve a vo VZP, má prednosť úprava obsiahnutá v tejto zmluve.

2. PREDMET A ÚČEL ZMLUVY

- 2.1 Predmetom Zmluvy o poskytnutí NFP je úprava zmluvných podmienok, práv a povinností medzi Poskytovateľom a Prijímateľom pri poskytnutí NFP zo strany Poskytovateľa Prijímateľovi na Realizáciu aktivít Projektu, ktorý je predmetom Schválenej žiadosti o NFP:

Názov projektu : **Materská škola**
Kód projektu v ITMS2014+ : **312061S988**
Miesto realizácie projektu : **Stredné Slovensko, Banskobystrický kraj,
Okres Rimavská Sobota, Obec Radnovce**

~~Organizačná zložka zodpovedná za realizáciu projektu (ak je táto informácia relevantná)²~~

~~Užívateľ (ak je táto informácia relevantná)³~~

Výzva - kód Výzvy : **OPLZ-PO6-SC612-2018-1**
Použitý systém financovania : **kombinovaný systém predfinancovania a refundácie**

(ďalej ako „Projekt“).

- 2.2 Účelom Zmluvy o poskytnutí NFP je spolufinancovanie schváleného Projektu Prijímateľa, a to poskytnutím NFP za predpokladu dodržania dohodnutých podmienok realizácie Projektu v rámci:

Operačný program: **Ľudské zdroje**
Spolufinancovaný fondom: **Európsky fond regionálneho rozvoja**
Prioritná os: **6 Technická vybavenosť v obciach s prítomnosťou
marginalizovaných rómskych komunít**
Investičná priorita: **6.1 Poskytovanie podpory fyzickej, ekonomickej a sociálnej
regenerácie zanedbaných komunít v mestských a vidieckych
oblastiach**
Schéma štátnej pomoci: neuplatňuje sa
Špecifický cieľ: **6.1.2 Zlepšiť prístup ku kvalitnému vzdelávaniu vrátane
vzdelávania a starostlivosti v ranom detstve**
na dosiahnutie cieľa Projektu: zrealizovanie hlavných aktivít Projektu z vecného a časového hľadiska ako aj z hľadiska ostatných podmienok v súlade s Prílohou č. 2 Predmet podpory a v tej súvislosti aj naplnenie Merateľných ukazovateľov Projektu definovaných v Prílohe č. 2 Predmet podpory Zmluvy o poskytnutí NFP, a to podľa času plnenia Merateľného ukazovateľa buď k dátumu Ukončenia realizácie hlavných aktivít Projektu alebo po Ukončení realizácie hlavných aktivít Projektu a ich následné udržanie počas doby Udržateľnosti projektu v súlade s podmienkami uvedenými v článku 71 všeobecného nariadenia a v Zmluve o poskytnutí NFP

²Tabuľka 2 formuláru žiadosti o NFP; ak sa nehodí, prečiarknite

³§ 3 odsek 2, písmeno d) zákona o príspevku z EŠIF a v súlade s podmienkami výzvy; ak sa nehodí, prečiarknite

- 2.3 Poskytovateľ sa zaväzuje, že na základe Zmluvy o poskytnutí NFP poskytne NFP Prijímateľovi za účelom uvedeným v odseku 2.2 tohto článku na Realizáciu aktivít Projektu, a to spôsobom a v súlade s ustanoveniami Zmluvy o poskytnutí NFP, v súlade so Schválenou žiadosťou o NFP, v súlade so Systémom riadenia EŠIF, Systémom finančného riadenia, v súlade so všetkými dokumentmi, na ktoré Zmluva o poskytnutí NFP odkazuje, ak boli Zverejnené, vrátane Právnych dokumentov a v súlade s platnými a účinnými všeobecne záväznými právnymi predpismi SR a právnymi aktmi EÚ.
- 2.4 Prijímateľ sa zaväzuje prijať poskytnutý NFP, použiť ho v súlade s podmienkami uvedenými v Zmluve o poskytnutí NFP, v súlade s jej účelom a podľa podmienok vyplývajúcich z príslušnej Výzvy, v súlade so Schválenou žiadosťou o NFP a súčasne sa zaväzuje realizovať všetky Aktivity Projektu tak, aby bol dosiahnutý cieľ Projektu a aby boli všetky Aktivity Projektu zrealizované Riadne a Včas, a to najneskôr do uplynutia doby realizácie všetkých Aktivít Projektu tak, ako to vyplýva z definícií pojmov Realizácia hlavných aktivít Projektu a Ukončenie realizácie všetkých aktivít Projektu (t. j. najneskôr do 3 mesiacov od Ukončenia realizácie hlavných aktivít Projektu), ktoré sú definované v článku 1 odsek 3 VZP. Na preukázanie plnenia cieľa Projektu podľa odseku 2.2 tohto článku zmluvy je Prijímateľ povinný udeliť alebo zabezpečiť udelenie všetkých potrebných súhlasov, ak plnenie jedného alebo viacerých Merateľných ukazovateľov Projektu sa preukazuje spôsobom, ktorý udelenie súhlasu vyžaduje. Súhlasom podľa tohto odseku sa rozumie napríklad súhlas s poskytovaním údajov z informačného systému tretej osoby.
- 2.5 Podmienky poskytnutia príspevku, ktoré Poskytovateľ uviedol v príslušnej Výzve, musia byť splnené aj počas platnosti a účinnosti Zmluvy o poskytnutí NFP, ak zo znenia Výzvy, z tejto Zmluvy o poskytnutí NFP alebo z Právnych dokumentov vydaných Poskytovateľom nevyplýva vo vzťahu k jednotlivým podmienkam poskytnutia príspevku iný postup. Porušenie podmienok poskytnutia príspevku podľa prvej vety je podstatným porušením Zmluvy o poskytnutí NFP a Prijímateľ je povinný vrátiť NFP alebo jeho časť v súlade s článkom 10 VZP, ak z tejto Zmluvy o poskytnutí NFP alebo z Právnych dokumentov vydaných Poskytovateľom nevyplýva vo vzťahu k jednotlivým podmienkam poskytnutia príspevku iný postup.
- 2.6 NFP poskytnutý v zmysle Zmluvy o poskytnutí NFP je tvorený prostriedkami EÚ a štátneho rozpočtu SR, v dôsledku čoho musia byť finančné prostriedky tvoriace NFP vynaložené:
- a) v súlade so zásadou správneho finančného riadenia v zmysle článku 33 Nariadenia 2018/1046;
 - b) hospodárne, efektívne, účinne a účelne;
 - c) v súlade s ostatnými pravidlami rozpočtového hospodárenia s verejnými prostriedkami vyplývajúcimi z § 19 zákona o rozpočtových pravidlách.
- Poskytovateľ je oprávnený prijať osobitné pravidlá a postupy na preverovanie splnenia podmienok podľa písmen a) až c) tohto odseku vo vzťahu k výdavkom v rámci Projektu a včleniť ich do jednotlivých úkonov, ktoré Poskytovateľ vykonáva v súvislosti s Projektom počas účinnosti Zmluvy o poskytnutí NFP (napríklad v súvislosti s kontrolou VO, s kontrolou Žiadosti o platbu vykonávanou formou finančnej kontroly, ako aj v rámci výkonu inej kontroly), teda až do skončenia Udržateľnosti Projektu. Ak Prijímateľ poruší zásadu alebo pravidlá podľa písmen a) až c) tohto odseku, je povinný vrátiť NFP alebo jeho časť v súlade s článkom 10 VZP.
- 2.7 Prijímateľ je povinný zdržať sa vykonania akéhokoľvek úkonu, vrátane vstupu do záväzkovo-právneho vzťahu s tretou osobou, ktorým by došlo k porušeniu článku 107 Zmluvy o fungovaní EÚ v súvislosti s Projektom s ohľadom na skutočnosť, že poskytnuté NFP príspevkom z verejných zdrojov.
- 2.8 Zmluvné strany sa dohodli, že v prípade, ak Prijímateľovi vyplývajú zo Zmluvy o poskytnutí NFP akékoľvek povinnosti, ktoré je povinný plniť voči Poskytovateľovi, bude ich plnenie adresovať voči SO, uvedenému v záhlaví tejto zmluvy pri vymedzení Zmluvných strán, s výnimkou prípadu, ak z písomného oznámenia Riadiaceho orgánu Prijímateľovi bude vyplývať iná inštrukcia.
- 2.9 Poskytovateľ sa zaväzuje využívať dokumenty súvisiace s predloženým Projektom výlučne oprávnenými osobami zapojenými najmä do procesu registrácie, hodnotenia, riadenia, monitorovania a kontroly Projektu a ich zmluvnými partnermi poskytujúcimi poradenské služby, ktorí sú viazaní záväzkom

mlčanlivosti, čím nie sú dotknuté osobitné predpisy týkajúce sa poskytovania informácií povinnými osobami.

- 2.10 NFP nemožno poskytnúť Prijímateľovi, ktorému bol na základe právoplatného rozsudku uložený trest zákazu prijímať dotácie alebo subvencie, trest zákazu prijímať pomoc a podporu poskytovanú z fondov Európskej únie alebo trest zákazu účasti vo verejnom obstarávaní podľa § 17 až 19 zák. č. 91/2016 Z. z. o trestnej zodpovednosti právnických osôb a zmene a doplnení niektorých zákonov v znení neskorších predpisov. V prípade, ak v čase nadobudnutia právoplatnosti rozsudku podľa prvej vety už bol NFP alebo jeho časť Prijímateľovi vyplatený, Poskytovateľ má právo odstúpiť od zmluvy pre podstatné porušenie zmluvy Prijímateľom podľa článku 9 VZP a Prijímateľ je povinný vrátiť NFP alebo jeho časť v súlade s článkom 10 VZP.
- 2.11 NFP nemožno poskytnúť Prijímateľovi, ktorý má povinnosť zapísať sa do registra partnerov verejného sektora podľa zákona č. 315/2016 Z. z. o registri partnerov verejného sektora a o zmene a doplnení niektorých zákonov v znení neskorších predpisov a nie je v tomto registri zapísaný. V prípade, ak Prijímateľ porušil svoju povinnosť zápisu do registra partnerov verejného sektora a bolo mu počas trvania tohto porušenia povinnosti vyplatené NFP alebo jeho časť, ide o podstatné porušenie Zmluvy o poskytnutí NFP podľa článku 9 VZP a Prijímateľ je povinný vrátiť NFP alebo jeho časť v súlade s článkom 10 VZP.

3. VÝDAVKY PROJEKTU A NFP

3.1 Poskytovateľ a Prijímateľ sa dohodli na nasledujúcom:

- a) Celkové oprávnené výdavky na Realizáciu aktivít Projektu predstavujú sumu **695 179,18 EUR** (slovom: šesťstodeväťdesiatpäťtisícstosedemdesiatdeväť eur osemnásť centov);
- b) Poskytovateľ poskytne Prijímateľovi NFP maximálne do výšky **660 420,22 EUR** (slovom: šesťstošesťdesiatštyristodvadsať eur dvadsaťdva centov), čo predstavuje 95% z Celkových oprávnených výdavkov na Realizáciu aktivít Projektu podľa odseku 3.1 písmena a) tohto článku zmluvy;
- c) Prijímateľ vyhlasuje, že:
 - (i) má zabezpečené zdroje financovania Projektu vo výške 5% (slovom: päť percent), čo predstavuje sumu **34 758,96 EUR** (slovom: tridsaťštyritisícstodpäťdesiatosem eur deväťdesiatšesť centov) z Celkových oprávnených výdavkov na Realizáciu aktivít Projektu podľa odseku 3.1 písmena a) tohto článku zmluvy a
 - (ii) zabezpečí zdroje financovania na úhradu všetkých Neoprávnených výdavkov na Realizáciu aktivít Projektu, ktoré vzniknú v priebehu Realizácie aktivít Projektu a budú nevyhnutné na dosiahnutie cieľa Projektu v zmysle Zmluvy o poskytnutí NFP.

3.2 Maximálna výška NFP uvedená v odseku 3.1 písmeno b) tohto článku zmluvy nesmie byť prekročená. Výnimkou je, ak k prekročeniu dôjde z technických dôvodov na strane Poskytovateľa, v dôsledku ktorých môže byť odchýlka vo výške NFP maximálne 0,01% z maximálnej výšky NFP uvedenej v odseku 3.1 písmeno b) tohto článku. Prijímateľ súčasne berie na vedomie a súhlasí s tým, že výška NFP na úhradu časti Oprávnených výdavkov, ktorá bude skutočne uhradená Prijímateľovi závisí od výsledkov Prijímateľom vykonaného obstarávania služieb, tovarov a stavebných prác a z neho vyplývajúcej úpravy rozpočtu Projektu, od posúdenia výšky jednotlivých výdavkov s ohľadom na pravidlá posudzovania hospodárnosti, efektívnosti, účelnosti a účinnosti výdavkov, ako aj od splnenia ostatných podmienok uvedených v Zmluve o poskytnutí NFP vrátane podmienok oprávnenosti výdavkov podľa článku 14 VZP.

3.3 Poskytovateľ poskytuje NFP Prijímateľovi výlučne v súvislosti s Realizáciou aktivít Projektu za splnenia podmienok stanovených:

- a) Zmluvou o poskytnutí NFP;
- b) právnymi predpismi SR;
- c) priamo aplikovateľnými (majúcimi priamu účinnosť) právnymi predpismi a aktmi Európskej únie zverejnenými v Úradnom vestníku EÚ;

- d) Systémom riadenia EŠIF a Systémom finančného riadenia a dokumentmi vydanými na ich základe, ak boli Zverejnené;
 - e) schváleným operačným programom Ľudské zdroje, príslušnou schémou pomoci, ak sa v rámci Výzvy uplatňuje, Výzvou a jej prílohami, vrátane podkladov pre vypracovanie a predkladanie žiadostí o NFP, ak boli tieto podklady Zverejnené;
 - f) Právnymi dokumentmi vydanými oprávnenými osobami, z ktorých pre Prijímateľa vyplývajú práva a povinnosti v súvislosti s plnením Zmluvy o poskytnutí NFP, ak boli tieto dokumenty Zverejnené.
- 3.4 Prijímateľ sa zaväzuje použiť NFP výlučne na úhradu Oprávnených výdavkov na Realizáciu aktivít Projektu a za splnenia podmienok stanovených v Zmluve o poskytnutí NFP a v právnych predpisoch, aktoch alebo dokumentoch uvedených v písmenách b) až f) odseku 3.3 tohto článku a vyplývajúcich zo Schválenej žiadosti o NFP.
- 3.5 Prijímateľ sa zaväzuje, že nebude požadovať dotáciu, príspevok, grant alebo inú formu pomoci na Realizáciu aktivít Projektu, na ktorú je poskytovaný NFP v zmysle tejto zmluvy a ktorá by predstavovala dvojité financovanie alebo spolufinancovanie tých istých výdavkov zo zdrojov iných rozpočtových kapitol štátneho rozpočtu SR, štátnych fondov, z iných verejných zdrojov alebo zdrojov EÚ. Prijímateľ je povinný dodržať pravidlá týkajúce sa zákazu kumulácie pomoci uvedené vo Výzve a v právnych aktoch EÚ a pravidlá krížového financovania uvedené v kapitole 3.5.3 Systému riadenia EŠIF. V prípade porušenia uvedených povinností je Poskytovateľ oprávnený žiadať od Prijímateľa vrátenie NFP alebo jeho časti a Prijímateľ je povinný vrátiť NFP alebo jeho časť v súlade s článkom 10 VZP.
- 3.6 Prijímateľ berie na vedomie, že NFP, a to aj každá jeho časť je finančným prostriedkom vyplateným zo štátneho rozpočtu SR. Na kontrolu a audit použitia týchto finančných prostriedkov, ukladanie a vymáhanie sankcií za porušenie finančnej disciplíny sa vzťahuje režim upravený v Zmluve o poskytnutí NFP, v právnych predpisoch SR a v právnych aktoch EÚ (najmä v zákone o príspevku z EŠIF, v zákone o rozpočtových pravidlách a v zákone o finančnej kontrole a audite). Prijímateľ sa súčasne zaväzuje počas platnosti a účinnosti Zmluvy o poskytnutí NFP dodržiavať všetky predpisy a Právne dokumenty uvedené v odseku 3.3 tohto článku.
- 3.7 Ustanovením odseku 3.1 tohto článku nie je dotknuté právo Poskytovateľa alebo iného oprávneného orgánu (certifikačný orgán, orgán auditu) vykonať finančnú opravu v zmysle článku 143 všeobecného nariadenia.
- 3.8 Neuplatňuje sa.
- 3.9 Vzhľadom na charakter Aktivít, ktoré sú obsahom Projektu a v súlade s podmienkami poskytnutia príspevku stanovenými vo Výzve, poskytnutie NFP podľa Zmluvy o poskytnutí NFP nepodlieha uplatňovaniu pravidiel štátnej pomoci. Ak Prijímateľ zmení charakter Aktivít alebo bude v rámci Projektu alebo v súvislosti s ním vykonávať akékoľvek úkony, v dôsledku ktorých by sa pravidlá týkajúce sa štátnej pomoci stali uplatniteľnými na Projekt, je povinný vrátiť alebo vymôcť vrátenie takto poskytnutej neoprávnenej štátnej pomoci spolu s úrokmi vo výške, v lehotách a spôsobom vyplývajúcim z príslušných právnych predpisov SR a právnych aktov EÚ. Prijímateľ je súčasne povinný vrátiť NFP alebo jeho časť v dôsledku porušenia povinnosti podľa druhej vety tohto odseku v súlade s článkom 10 VZP. Povinnosti Prijímateľa uvedené v článku 6 odsek 5 VZP nie sú týmto ustanovením dotknuté.

4. KOMUNIKÁCIA ZMLUVNÝCH STRÁN A DORUČOVANIE

- 4.1 Zmluvné strany sa dohodli, že ich vzájomná komunikácia súvisiaca so Zmluvou o poskytnutí NFP si pre svoju záväznosť vyžaduje písomnú formu, v rámci ktorej sú Zmluvné strany povinné uvádzať ITMS2014+ kód Projektu a názov Projektu podľa článku 2 odsek 2.1 zmluvy. Zmluvné strany sa dohodli, že písomná forma komunikácie sa bude uskutočňovať najmä v elektronickej podobe podľa odseku 4.2 tohto článku alebo alternatívne v listinnej podobe prostredníctvom doporučeného doručovania zásielok alebo obyčajného doručovania poštou. Zmluvné strany sa zaväzujú, že budú pre vzájomnú písomnú komunikáciu v listinnej podobe používať poštové adresy uvedené v záhlaví Zmluvy o poskytnutí NFP, ak nedošlo k oznámeniu zmeny adresy spôsobom v súlade s článkom 6 zmluvy.

- 4.2 Zmluvné strany sa dohodli, že ich vzájomná komunikácia v elektronickej podobe bude prebiehať prostredníctvom Ústredného portálu verejnej správy (pričom zo strany Poskytovateľa nejde o výkon verejnej moci, ale iba o využívanie existujúcich technických prostriedkov vhodných na komunikáciu). V prípade bežnej komunikácie môže vzájomná komunikácia prebiehať prostredníctvom elektronickej správy (e-mailu), v ostatných prípadoch prostredníctvom ITMS2014+. Elektronická komunikácia prostredníctvom ITMS2014+ predstavuje aj podporný spôsob k písomnej komunikácii. Prijímateľ súhlasí s tým, aby po splnení všetkých technických podmienok pre zavedenie elektronickej komunikácie prostredníctvom ITMS2014+ ako preferovaného spôsobu komunikácie Zmluvných strán Poskytovateľ vydal usmernenie týkajúce sa komunikácie, ktoré bude pre Zmluvné strany záväzná.
- 4.3 Poskytovateľ môže určiť, že bežná vzájomná komunikácia Zmluvných strán súvisiaca so Zmluvou o poskytnutí NFP bude prebiehať prostredníctvom e-mailu a zároveň môže určiť aj podmienky takejto komunikácie. Aj v rámci tejto formy komunikácie je Prijímateľ povinný uvádzať ITMS2014+ kód Projektu a názov Projektu podľa článku 2 odsek 2.1 zmluvy, ak nie je v Právnych dokumentoch vydaných Poskytovateľom uvedené inak. Zmluvné strany si zároveň dohodli ako mimoriadny spôsob doručovania písomných zásielok v listinnej podobe doručovanie osobne alebo prostredníctvom kuriéra; takéto doručenie Poskytovateľovi je možné výlučne v úradných hodinách podateľne Poskytovateľa zverejnených verejne prístupným spôsobom.
- 4.4 Oznámenie, výzva, žiadosť alebo iný dokument (ďalej ako „písomnosť“) zasielaný druhej Zmluvnej strane v písomnej forme v listinnej podobe podľa Zmluvy o poskytnutí NFP, s výnimkou návrhu čiastkovej správy z kontroly/návrhu správy z kontroly podľa článku 12 odsek 2 VZP, sa považuje pre účely Zmluvy o poskytnutí NFP za doručenú, ak dôjde do dispozície druhej Zmluvnej strany na adrese uvedenej v záhlaví Zmluvy o poskytnutí NFP, a to aj v prípade, ak adresát písomnosť neprevzal, pričom za deň doručenia písomnosti sa považuje deň, kedy došlo k:
- uplynutiu úložnej (odbernej) lehoty písomnosti zasielanej poštou druhou Zmluvnou stranou, ak nedôjde k jej vráteniu podľa písmena c. tohto odseku;
 - odopretiu prijatia písomnosti, v prípade odopretia prevziať písomnosť doručovanú poštou alebo osobným doručením;
 - vráteniu písomnosti odosielateľovi, v prípade vrátenia zásielky späť (bez ohľadu na prípadnú poznámku „adresát neznámy“).
- 4.5 Návrh čiastkovej správy z kontroly/návrh správy z kontroly v zmysle článku 12 odsek 2 VZP sa považuje za doručený, aj ak ho Prijímateľ odmietne prevziať, a to dňom odmietnutia jej prevzatia. Ak návrh správy alebo návrh čiastkovej správy nemožno doručiť na známu adresu Prijímateľa, tieto návrhy sa považujú za doručené dňom vrátenia nedoručeného návrhu čiastkovej správy alebo návrhu správy Poskytovateľovi, aj keď sa o tom Prijímateľ nedozvedel.
- 4.6 V prípade doručovania Správy o zistenej nezrovnalosti Prijímateľovi prostredníctvom ITMS 2014+, sa bude táto považovať za doručenú momentom zverejnenia nezrovnalosti vo verejnej časti ITMS2014+.
- 4.7 Písomnosť alebo zásielka doručovaná prostredníctvom e-mailu bude považovaná za doručenú momentom, kedy bude elektronická správa k dispozícii, prístupná na e-mailovom serveri slúžiacom na prijímanie elektronickej pošty Zmluvnej strany, ktorá je adresátom, teda momentom, kedy Zmluvnej strane, ktorá je odosielateľom príde potvrdenie o úspešnom doručení zásielky; ak nie je objektívne z technických dôvodov možné nastaviť automatické potvrdenie o úspešnom doručení zásielky, ako vyplýva z písmena c) tohto odseku, Zmluvné strany výslovne súhlasia s tým, že zásielka doručovaná elektronicky bude považovaná za doručenú momentom odoslania elektronickej správy Zmluvnou stranou, ak táto Zmluvná strana nedostala automatickú informáciu o nedoručení elektronickej správy. Za účelom realizácie doručovania prostredníctvom e-mailu, Zmluvné strany sa zaväzujú:
- vzájomne si písomne oznámiť svoje e-mailové adresy, ktoré budú v rámci tejto formy komunikácie záväzne používať a ich aktualizáciu, pričom nesplnenie tejto povinnosti bude zaťažovať tú Zmluvnú stranu, ktorá oznámenie aktuálnych údajov nevykonala aj v tom zmysle, že zásielka doručená na neaktuálnu e-mailovú adresu sa bude považovať na účely tejto Zmluvy o poskytnutí NFP za riadne doručenú;

- b. vzájomne si písomne oznámiť všetky údaje, ktoré budú potrebné pre tento spôsob doručovania;
 - c. zabezpečiť nastavenie technického vybavenia (e-mailové konto), ktoré bude spĺňať všetky parametre pre splnenie požiadavky týkajúcej sa potvrdenia doručenia elektronickej správy, vrátane pripojených dokumentov; ak to nie je objektívne možné z technických dôvodov, Zmluvná strana, ktorá má tento technický problém, jeho existenciu oznámi druhej Zmluvnej strane, v dôsledku čoho sa na ňu bude aplikovať výnimka z pravidla o momente doručenia uvedená za bodkočiarkou v základnom texte tohto odseku 4.7.
- 4.8 Prijímateľ je zodpovedný za riadne označenie poštovej schránky na účely písomnej komunikácie Zmluvných strán.
- 4.9 Zmluvné strany sa zaväzujú, že vzájomná komunikácia bude prebiehať v slovenskom jazyku. Všetka dokumentácia predkladaná Prijímateľom v súvislosti so Zmluvou o poskytnutí NFP a/alebo s Projektom bude predkladaná v slovenskom jazyku a v prípade, ak bola vyhotovená v inom ako slovenskom jazyku, pre jej použitie pre účely Projektu a/alebo Zmluvy o poskytnutí NFP je potrebný úradný preklad do slovenského jazyka. Ak to Poskytovateľ výslovne nevyhlási vo Výzve alebo v Právnom dokumente, môže byť predkladaná aj v českom jazyku bez potreby úradného prekladu. Poskytovateľ môže vo Výzve alebo v Právnom dokumente umožniť predkladať uvedenú dokumentáciu aj v inom jazyku bez potreby úradného prekladu do slovenského jazyka.

5. OSOBITNÉ DOJEDNANIA

- 5.1 Prijímateľ sa zaväzuje predkladať Žiadosti o platbu priebežne počas Realizácie hlavných aktivít Projektu. Žiadosť o platbu (s príznakom záverečná) Prijímateľ predloží najneskôr do troch mesiacov po Ukončení realizácie hlavných aktivít Projektu, a to aj za všetky zrealizované podporné Aktivity.
- 5.2 Zmluvné strany sa dohodli, že Poskytovateľ nebude povinný poskytovať plnenie podľa Zmluvy o poskytnutí NFP dovtedy, kým mu Prijímateľ nepreukáže spôsobom požadovaným Poskytovateľom, splnenie všetkých nasledovných skutočností:
- a) Vznik platného zabezpečenia pohľadávky (aj budúcej) Poskytovateľa voči Prijímateľovi, ktorá by mu mohla vzniknúť zo Zmluvy o poskytnutí NFP, kde hodnota zabezpečenia musí zodpovedať podmienkam uvedeným v článku 13 odsek 1 VZP. Zabezpečenie sa vykoná využitím niektorého zo zabezpečovacích inštitútov podľa slovenského právneho poriadku, ktorý bude Poskytovateľ akceptovať, prednostne vo forme záložného práva v prospech Poskytovateľa za splnenia podmienok uvedených v článku 13 odsek 1 VZP. Ponúknuté zabezpečenie, ktoré spĺňa všetky podmienky uvedené v tomto odseku 5.2 a podmienky analogicky aplikovateľné na ponúknuté zabezpečenie v zmysle článku 13 odsek 1 VZP, môže Poskytovateľ odmietnuť. Poskytovateľ je oprávnený realizovať svoje právo odmietnuť ponúkané zabezpečenie v prípade, ak ide o zabezpečovací inštitút alebo predmet zabezpečenia, o ktorom predtým Poskytovateľ vyhlásil, že ho nebude akceptovať, alebo ak existuje iný závažný dôvod, pre ktorý ponúkané zabezpečenie v celej alebo v čiastočnej výške nie je možné akceptovať a Poskytovateľ tento dôvod oznámi Prijímateľovi;
 - b) Zrealizovanie VO podľa zákona o VO alebo obstarávania tovarov, služieb a stavebných prác podľa podmienok určených Poskytovateľom a stanovených v Právnych dokumentoch v prípadoch, ak sa na obstarávanie tovarov, služieb a stavebných prác nevzťahuje zákon o VO, pričom Prijímateľ vyslovne súhlasí s tým, že bude postupovať spôsobom stanoveným zákonom o VO, inými uplatniteľnými právnymi predpismi SR/právnymi aktmi EÚ a Právnymi dokumentmi, ktoré na jeho vykonanie môže vydať Poskytovateľ;
 - c) Poistenie pokrývajúce poistenie majetku obstaraného alebo zhodnoteného v súvislosti s Realizáciou hlavných aktivít Projektu, ktorý je zahrnutý v Žiadosti o platbu, ako aj poistenie majetku, ktorý je zálohom v zmysle platného záložného práva v prospech Poskytovateľa, a to za podmienok a spôsobom stanoveným v článku 13 odsek 2 VZP a v Príručke pre Prijímateľa, ak Poskytovateľ neustanovil vo Výzve alebo v inom Právnom dokumente, že poistenie sa nevyžaduje;

d) preukázanie disponovania s dostatočnými finančnými prostriedkami na zrealizovanie Projektu minimálne vo výške spolufinancovania Oprávnených výdavkov Projektu a celkových Neoprávnených výdavkov Projektu podľa podmienok stanovených Poskytovateľom v príslušnej Výzve a jej prílohách alebo po schválení ŽoNFP v Právnych dokumentoch; uvedená podmienka sa v prípade Prijímateľov, ktorí sú verejnoprávnymi orgánmi preukazuje tým, že výdavky podľa tohto písmena d) sú zahrnuté v rozpočte Prijímateľa na aktuálne rozpočtové obdobie a v návrhu rozpočtu na nasledujúce rozpočtové obdobie, ak takýto návrh existuje alebo by mal existovať podľa aplikovateľných právnych predpisov a súčasne bol udelený súhlas s Realizáciou aktivít Projektu zo strany zriaďovateľa Prijímateľa alebo subjektu, na ktorého rozpočet je Prijímateľ napojený finančnými vzťahmi.

- 5.3 V zmysle § 401 Obchodného zákonníka Prijímateľ vyhlasuje, že predlžuje premlčaciu dobu na prípadné nároky Poskytovateľa týkajúce sa (a) vrátenia poskytnutého NFP alebo jeho časti alebo (b) krátenia NFP alebo jeho časti, a to na 10 rokov od doby, kedy premlčacia doba začala plynúť po prvý raz.
- 5.4 Ak podľa Zmluvy o poskytnutí NFP udeľuje Poskytovateľ súhlas týkajúci sa Prijímateľa alebo Projektu, Zmluvné strany sa výslovne dohodli, že na udelenie takéhoto súhlasu nemá Prijímateľ právny nárok, ak právne predpisy SR alebo právne akty EÚ neustanovujú inak.
- 5.5 Ak v rámci Projektu dochádza k dodaniu tovarov, poskytnutiu služieb alebo vykonaniu stavebných prác po uhradení Preddavkovej platby Prijímateľom Dodávateľovi, spôsob a lehoty dodania/poskytnutia alebo vykonania plnenia vyplývajú zo zmluvy uzavretej medzi Prijímateľom a jeho Dodávateľom, pričom tieto nesmú byť v rozpore s pravidlami stanovenými Poskytovateľom v Právnych dokumentoch (napr. v Príručke pre Prijímateľa).

6. ZMENA ZMLUVY

- 6.1 Prijímateľ je povinný Bezodkladne oznámiť Poskytovateľovi všetky zmeny alebo skutočnosti, ktoré majú negatívny vplyv na plnenie Zmluvy o poskytnutí NFP alebo dosiahnutie/udržanie cieľa Projektu v zmysle článku 2 odsek 2.2 zmluvy, alebo sa akýmkoľvek spôsobom týkajú alebo môžu týkať neplnenia povinností Prijímateľa zo Zmluvy o poskytnutí NFP vo vzťahu k cieľu Projektu v zmysle článku 2 odsek 2.2 zmluvy.

Súčasne je Poskytovateľ oprávnený požadovať od Prijímateľa poskytnutie vysvetlení, informácií, Dokumentácie alebo iného druhu súčinnosti, ktoré odôvodnene považuje za potrebné pre preskúmanie akejkoľvek záležitosti súvisiacej s Projektom, ak má vplyv na Oprávnené výdavky Projektu, Realizáciu aktivít Projektu alebo súvisí s dosiahnutím/udržaním cieľa Projektu.

- 6.2 Zmluvné strany sa dohodli na nasledovných podmienkach zmeny Zmluvy o poskytnutí NFP, a to s ohľadom na hospodárnosť a efektívnosť zmenového procesu, avšak aj s ohľadom na skutočnosť, že Zmluva o poskytnutí NFP je, tzv. povinne zverejňovanou zmluvou v zmysle § 5a zákona č. 211/2000 Z. z. o slobodnom prístupe k informáciám a o zmene a doplnení niektorých zákonov (zákon o slobode informácií) v znení neskorších predpisov (ďalej aj ako „zákon o slobodnom prístupe k informáciám“) pričom zmena Zmluvy o poskytnutí NFP zahŕňa aj zmenu Projektu, ktorý sa realizuje na právnom základe Zmluvy o poskytnutí NFP:

- a) **Zmena zmluvy a jej príloh (s výnimkou Prílohy č. 1 VZP) z dôvodu ich aktualizácie** a zosúladenia s platným znením všeobecného nariadenia, Implementačných nariadení, Nariadení pre jednotlivý EŠIF, právnych predpisov SR a právnych aktov EÚ, Systému riadenia EŠIF a Systému finančného riadenia sa vykoná vo forme písomného a očíslovaného dodatku k Zmluve o poskytnutí NFP. V prípade, ak sa v dôsledku zmeny Právnych predpisov SR alebo právnych aktov EÚ dostane niektoré ustanovenie Zmluvy o poskytnutí NFP do rozporu s Právnymi predpismi SR alebo právnymi aktmi EÚ, nebude sa naň prihliadať a postupuje sa podľa článku 7 odsek 7.6 zmluvy;
- b) **Zmena VZP z dôvodu ich aktualizácie** a zosúladenia s platným znením všeobecného nariadenia, Implementačných nariadení, Nariadení pre jednotlivý EŠIF, právnych predpisov SR a právnych aktov EÚ, Systému riadenia EŠIF a Systému finančného riadenia po vykonaní ich zmien len v rozsahu

vyplývajúcom z uvedených dokumentov, ak sa zmena týka výslovného textu VZP (nielen odkazu na príslušný Právny dokument, ktorý bol aktualizovaný), sa vykoná vo forme písomného a očíslovaného dodatku k Zmluve o poskytnutí NFP alebo oznámením Poskytovateľa, ktoré zašle Prijímateľovi elektronicky, spolu s odkazom na číslo, pod ktorým sú aktualizované VZP už zverejnené v Centrálnom registri zmlúv. Doručením oznámenia dochádza k zmene Zmluvy o poskytnutí NFP v časti zmeny VZP z dôvodu ich aktualizácie podľa tohto písmena b);

- c) **Formálna zmena** spočívajúca v údajoch týkajúcich sa Zmluvných strán (obchodné meno/názov, sídlo, štatutárny orgán, zmena v kontaktných údajoch, zmena čísla účtu určeného na úhradu NFP, číselné označenie účtu uvedeného v Zmluve o úvere alebo na inom doklade vystavenom Financujúcou bankou, na ktorý má byť vyplatený NFP podľa článku 13 odsek 1 VZP alebo iná zmena, ktorá má vo vzťahu k Zmluve o poskytnutí NFP iba deklaratórny účinok) alebo zmena v subjekte Poskytovateľa, ku ktorej dôjde na základe všeobecne záväzného právneho predpisu, nie je zmenou, ktorá pre svoju platnosť vyžaduje zmenu Zmluvy o poskytnutí NFP. To znamená, že takúto zmenu oznámi jedna Zmluvná strana druhej Zmluvnej strane spôsobom dohodnutým v článku 4 zmluvy a premietne sa do Zmluvy o poskytnutí NFP pri najbližšom písomnom dodatku. Súčasťou oznámenia sú doklady, z ktorých zmena vyplýva, najmä odkaz na príslušný výpis z obchodného registra alebo iného registra, rozhodnutie Prijímateľa, odkaz na príslušný právny predpis a podobne;
- d) V prípade **menej významných zmien** Projektu, ktoré sú vymedzené v tomto článku zmluvy, alebo ich Poskytovateľ pre zjednodušenie zahrnul do Právnych dokumentov týkajúcich sa zmien projektov, Prijímateľ je povinný Bezodkladne oznámiť Poskytovateľovi spôsobom dohodnutým v článku 4 zmluvy, že nastala takáto zmena, avšak nie je povinný požiadať o zmenu Zmluvy o poskytnutí NFP na formulári, ktorý pre tento účel vydal Poskytovateľ, a ktorý sa využije pre významnejšie zmeny podľa písmena e) tohto odseku.

V prípade, ak zmena, ktorú Prijímateľ oznámil Poskytovateľovi podľa tohto písmena d) ako menej významnú zmenu, nie je podľa odôvodneného stanoviska Poskytovateľa menej významnou zmenou, alebo ju Poskytovateľ nemôže akceptovať z iných riadne odôvodnených dôvodov, Poskytovateľ je oprávnený neakceptovať oznámenie Prijímateľa, ak toto svoje odôvodnené stanovisko Prijímateľovi oznámi. Ak Poskytovateľ neakceptuje oznámenie Prijímateľa podľa predchádzajúcej vety, Prijímateľ je oprávnený postupovať pri zmene Zmluvy o poskytnutí NFP iba podľa písmena e) tohto odseku, ak z oznámenia Poskytovateľa nevyplýva, že ide o zmenu, pri ktorej sa podľa Poskytovateľa má postupovať podľa iného príslušného písmena tohto odseku. V prípade, ak Poskytovateľ neakceptuje oznámenie Prijímateľa a má za to, že ide o zmenu, pri ktorej sa má postupovať inak, je Poskytovateľ oprávnený zmenu posúdiť ako iný druh zmeny, resp. ako Podstatnú zmenu Projektu, a ďalej postupovať podľa príslušného článku zmluvy a podľa Príručky pre Prijímateľa. V ostatných prípadoch Poskytovateľ informuje Prijímateľa o výsledku zmenového konania formou oznámenia, v ktorom konštatuje, že vzal zmenu Projektu na vedomie, čím dochádza k akceptovaniu tejto menej významnej zmeny.

Zmena Zmluvy o poskytnutí NFP sa podľa tohto písmena d) vykoná najneskôr pri najbližšom písomnom dodatku k Zmluve o poskytnutí NFP, ktorého predmetom bude aj úprava významnejšej zmeny. Pokiaľ nedôjde k uzatvoreniu dodatku podľa prvej vety, t.j. nedôjde k schváleniu významnejšej zmeny na projekte do Ukončenia realizácie hlavných aktivít Projektu (s dopadom na údaje Zmluvy o poskytnutí NFP), menej významné zmeny sa premietnu do Zmluvy o poskytnutí NFP najneskôr pred schválením Žiadosti o platbu (typu záverečná). Výnimkou je menej významná zmena pod bodom (iii) a (iv) tohto písmena d), kedy je na splnenie oznamovacej povinnosti Prijímateľa postačujúca informácia o tejto skutočnosti, predkladaná Prijímateľom podľa článku 4 odsek 1 písmena a) až c) VZP t.j. dodatok k Zmluve o poskytnutí NFP sa nevyhotovuje, pokiaľ nedôjde k uzatvoreniu dodatku podľa prvej vety. Menej významnou zmenou sa rozumie aj menej významná zmena Projektu, ktorá nemá vplyv na znenie ustanovení Zmluvy o poskytnutí NFP. Na takúto menej významnú zmenu Projektu sa vzťahujú ustanovenia týkajúce sa akceptácie takejto zmeny podľa tohto písmena d), pričom v prípade akceptácie takejto zmeny sa dodatok k Zmluve o poskytnutí NFP nevyhotovuje.

Za menej významné zmeny Zmluvy o poskytnutí NFP sa považujú najmä:

- (i) omeškanie Prijímateľa so Začatím realizácie hlavných aktivít Projektu maximálne o 3 mesiace od termínu uvedeného v Prílohe č. 2 Zmluvy o poskytnutí NFP;
- (ii) zmena projektovej alebo inej podkladovej dokumentácie vo vzťahu k Projektu, ktorá nemá vplyv na rozpočet Projektu, cieľovú hodnotu Merateľných ukazovateľov Projektu ani na dodržanie podmienok poskytnutia príspevku (napríklad zmena výkresovej dokumentácie, zmena technických správ, zmena štúdií a podobne);
- (iii) ak prečerpanie v rámci jednej zo skupín výdavkov neprekročí 15% kumulatívne na túto skupinu výdavkov za celú dobu realizácie Projektu, za podmienky neprekročenia Celkových oprávnených výdavkov Projektu. Táto odchýlka nesmie mať za následok zvýšenie výdavkov určených na Podporné aktivity projektu;
- (iv) odchýlky v rozpočte Projektu týkajúcej sa Oprávnených výdavkov výlučne v prípade, ak ide o zníženie výšky Oprávnených výdavkov a takéto zníženie nemá vplyv na dosiahnutie cieľa Projektu definovaného v článku 2 odsek 2.2 tejto zmluvy, vrátane nedočerpania niektorej položky rozpočtu;
- (v) zmena týkajúca sa predĺženia lehôt uvedených v článku 3 odsek 14 VZP;
- (vi) iná zmena, ktorá je v tejto Zmluve o poskytnutí NFP alebo v Právnych dokumentoch označená ako menej významná.

Ak dôjde v Projekte k zníženiu cieľovej hodnoty Merateľného ukazovateľa Projektu o 5% alebo menej oproti cieľovej hodnote Merateľného ukazovateľa Projektu, ktorá bola schválená v Žiadosti o NFP, takáto zmena nie je predmetom postupov riešenia zmien podľa tohto článku zmluvy. Ak Poskytovateľ stanoví v Právnych dokumentoch oznamovaciu povinnosť Prijímateľa aj vo vzťahu k takejto skutočnosti, Prijímateľ je povinný túto oznamovaciu povinnosť plniť spôsobom vyplývajúcim z Právneho dokumentu Poskytovateľa.

Okrem vyššie uvedených zmien je Poskytovateľ oprávnený pre potreby monitorovania a hodnotenia na úrovni operačného programu požadovať doplnenie a zmenu povinností poskytovania informácií o štatistických údajoch (napr. Iné údaje, Sledované údaje).

- e) Iné zmeny Zmluvy o poskytnutí NFP, ako sú zmeny opísané v písmenách a) až d) a f) tohto odseku, sú významnejšími zmenami Projektu (ďalej aj ako „**významnejšie zmeny**“), a tieto je možné vykonať len na základe vzájomnej dohody oboch Zmluvných strán vo forme písomného a vzostupne očíslovaného dodatku k Zmluve o poskytnutí NFP. Zmene Zmluvy o poskytnutí NFP o významnejšie zmeny predchádza žiadosť Prijímateľa o zmenu Zmluvy o poskytnutí NFP, ktorú podáva Poskytovateľovi na formulári, ktorý pre tento účel vydal Poskytovateľ.

Zmluva o poskytnutí NFP v tomto článku 6 zmluvy stanovuje, kedy je Prijímateľ oprávnený podať žiadosť o zmenu aj po uskutočnení významnejšej zmeny (odsek 6.10 tohto článku - ex-post zmeny) a v ktorých prípadoch je povinný tak urobiť pred vykonaním samotnej významnejšej zmeny (ex-ante zmeny podľa odseku 6.3 tohto článku). Významnejšou zmenou sa rozumie aj významnejšia zmena Projektu, ktorá nemá vplyv na znenie ustanovení Zmluvy o poskytnutí NFP. Na takúto významnejšiu zmenu Projektu sa vzťahujú ustanovenia týkajúce sa schválenia takejto zmeny podľa tohto písmena e), pričom pri schválení takejto zmeny sa dodatok k Zmluve o poskytnutí NFP nevyhotovuje v prípade, ak schválená zmena nemá vplyv na znenie ustanovení Zmluvy o poskytnutí NFP;

- f) **Podstatnú zmenu Projektu** tak, ako je definovaná v článku 1 odsek 3 VZP, Prijímateľ oznamuje Poskytovateľovi Bezodkladne. Bez ohľadu na zaslanú informáciu je vznik Podstatnej zmeny Projektu podstatným porušením Zmluvy o poskytnutí NFP a súčasne je vznik Podstatnej zmeny Projektu vždy spojený s povinnosťou Prijímateľa vrátiť NFP alebo jeho časť v súlade s článkom 10 VZP, a to vo výške, ktorá je úmerná obdobiu, počas ktorého došlo k porušeniu podmienok v dôsledku vzniku Podstatnej zmeny Projektu. Ak vzhľadom na charakter zmeny nie je možné určiť uvedené obdobie, počas ktorého došlo k porušeniu podmienok v dôsledku vzniku Podstatnej zmeny Projektu, úmernosť k časovému hľadisku sa neaplikuje.

- 6.3 V prípade **významnejšej zmeny** podľa odseku 6.2 písmena e) tohto článku, na ktorý sa nevzťahuje postup uvedený v odseku 6.10 tohto článku, je Prijímateľ povinný požiadať o zmenu Zmluvy o poskytnutí NFP pred vykonaním samotnej zmeny alebo pred uplynutím doby, ku ktorej sa požadovaná zmena viaže, alebo pred vznikom, prípadne zánikom skutočnosti, ktorá sa má prostredníctvom vykonania zmeny odvrátiť, to všetko, ak ide o významnejšiu zmenu spočívajúcu v zmene:
- a) miesta realizácie Projektu;
 - b) miesta, kde sa nachádza Predmet Projektu alebo záloh, ak nie je záloh súčasne aj Predmetom Projektu;
 - c) Merateľných ukazovateľov Projektu, ak ide o zníženie cieľovej hodnoty o viac ako 5% oproti výške cieľovej hodnoty Merateľného ukazovateľa Projektu, ktorá bola schválená v Žiadosti o NFP (podľa podmienok uvedených v odseku 6.6 tohto článku),
 - d) týkajúcej sa omeškania so Začatím realizácie hlavných aktivít Projektu, o viac ako 3 mesiace od termínu uvedeného v Prílohe č. 2 Zmluvy o poskytnutí NFP;
 - e) týkajúcej sa predĺženia Realizácie hlavných aktivít Projektu oproti termínom vyplývajúcim z Prílohy č. 2 Zmluvy o poskytnutí NFP. Predĺžením Realizácie hlavných aktivít Projektu dochádza automaticky k predĺženiu doby realizácie všetkých Aktivít projektu v zmysle definície pojmu Ukončenie realizácie všetkých Aktivít Projektu v článku 1 odsek 3 VZP;
 - f) počtu alebo charakteru/povahy hlavných Aktivít Projektu alebo podmienok Realizácie aktivít Projektu, vrátane zmeny, ktorou sa navrhuje rozšírenie rozsahu hlavných Aktivít Projektu a zvýšenie pôvodnej schválenej hodnoty Merateľných ukazovateľov Projektu v dôsledku úspor v rámci pôvodne schváleného rozpočtu Projektu pri zachovaní podmienky neprekročenia maximálnej výšky schváleného NFP;
 - g) majetkovo-právnych pomerov týkajúcich sa Predmetu Projektu alebo súvisiacich s Realizáciou hlavných aktivít Projektu v zmysle článku 6 odsek 3 VZP;
 - h) priamo sa týkajúcej podmienky poskytnutia príspevku, ktorá vyplýva z Výzvy a spôsobu jej splnenia Prijímateľom;
 - i) používaného systému financovania;
 - j) doplnenie novej skupiny výdavkov a/alebo Aktivít, ktorá je oprávnená v zmysle Výzvy,
 - k) Prijímateľa podľa článku 2 odsek 4 VZP, ktorá musí byť v súlade s podmienkami Výzvy
 - l) spôsobu spolufinancovania Projektu,
 - m) v inej zmene, ktorá je ako významnejšia zmena označená v Príručke pre Prijímateľa, alebo v inom Právnom dokumente.
- 6.4 Žiadnu zmenu týkajúcu sa Projektu nemožno schváliť v prípade, ak predstavuje Podstatnú zmenu Projektu. V prípade, ak Poskytovateľ zistí, že v rámci Projektu nastala Podstatná zmena Projektu, táto skutočnosť vyvoláva právne následky uvedené v odseku 6.2 písmeno f) tohto článku.
- 6.5 V prípade zmeny podľa odsekov 6.3 a) a b) tohto článku pôjde o Podstatnú zmenu Projektu najmä v prípade, ak dôjde k premiestneniu mimo oprávnené územie/miesto vymedzené vo Výzve; uvedené sa nevzťahuje na premiestnenie zálohu, ktorý nie je súčasne aj Predmetom Projektu. Ďalšie dôvody vzniku Podstatnej zmeny Projektu v tomto prípade môžu vyplývať z výkladu alebo usmernení uvedených v Právnych dokumentoch v zmysle úvodnej časti definície Podstatnej zmeny Projektu uvedenej v článku 1 odsek 3 VZP.
- 6.6 Merateľné ukazovatele Projektu sú záväzné z hľadiska dosiahnutia ich plánovanej hodnoty, pričom tolerovateľná miera odchýlky, ktorá nemusí mať za následok vznik finančnej zodpovednosti vyplýva z článku 10 VZP. V prípade zmeny Merateľných ukazovateľov Projektu (zmeny podľa odseku 6.3 c) tohto článku) je Poskytovateľ oprávnený v jednotlivom prípade tohto druhu Merateľného ukazovateľa schváliť zníženie jeho cieľovej hodnoty v riadne odôvodnených prípadoch, pričom cieľová hodnota nesmie klesnúť pod hranicu 80% oproti jeho výške, ktorá bola uvedená v Schválenej žiadosti o NFP, ak nie je v Právnych dokumentoch vydaných Poskytovateľom uvedené inak. Zníženie cieľovej hodnoty Merateľného ukazovateľa Projektu o viac ako 20% oproti jeho výške, ktorá bola uvedená v Schválenej žiadosti o NFP, predstavuje nedosiahnutie cieľa Projektu a tým Podstatnú zmenu Projektu z dôvodov

uvedených v odseku 6.7 tohto článku a vyvoláva právne následky uvedené v odseku 6.2 písmena f) tohto článku, ak nie je v Právnych dokumentoch vydaných Poskytovateľom uvedené inak. Schválenie žiadosti o zmenu, predmetom ktorej bolo zníženie cieľovej hodnoty Merateľného ukazovateľa Projektu, nemá žiadne účinky vo vzťahu k následnému uplatneniu postupu podľa článku 10 odsek 1 VZP a Prijímateľ preto na základe schválenia takejto žiadosti o zmenu nenadobúda žiadne legitímne očakávanie týkajúce sa výšky NFP, ktorá mu bude vyplatená.

Vo vzťahu k finančnému plneniu Poskytovateľ zníži výšku poskytovaného NFP primerane k zníženiu cieľovej hodnoty Merateľného ukazovateľa Projektu pri dodržaní minimálnej hranice a ostatných pravidiel uvedených v tomto odseku a v Príručke pre Prijímateľa, a to vo vzťahu k tým Aktivitám, v ktorých prichádza k dosiahnutiu zníženého Merateľného ukazovateľa Projektu v zmysle čl. 10 odsek 1 VZP a vykoná zodpovedajúce zníženie výdavkov na podporné Aktivity projektu, bez ohľadu na to o ktorý druh Merateľného ukazovateľa Projektu ide a či Aktivitou dochádza k naplneniu viac ako jedného Merateľného ukazovateľa Projektu.

Podrobný postup znižovania NFP s ohľadom na zníženie cieľovej hodnoty Merateľného ukazovateľa Projektu je uvedený v Právnych dokumentoch vydaných Poskytovateľom.

- 6.7 V prípade zmeny podľa odseku 6.3 písmeno f) tohto článku pôjde o Podstatnú zmenu Projektu najmä v prípade, ak posudzovaná zmena viedla k tomu, že by sa činnosť, na ktorú sa má NFP poskytnúť po vykonanej zmene, odchyľila od svojho cieľa v tom zmysle, že sa nedosiahne žiadny cieľ, alebo sa dosiahne iný cieľ ako ten, ktorý vyplýval z podmienok, za splnenia ktorých bol Projekt schválený (rozdiel medzi obsahom Projektu v čase schválenia Žiadosti o NFP a v čase po uskutočnení zmeny), alebo sa dosiahne cieľ Projektu len čiastočne. Na dosiahnutie cieľa Projektu môže mať významný negatívny vplyv tak fyzická ako aj funkčná zmena. Zmena sa posudzuje aj z hľadiska porovnania rozdielov medzi stavom, v akom bol Projekt schválený a v akom bol realizovaný. Zmena sa posudzuje z hľadiska zmien fungovania výsledkov Projektu v Období Udržateľnosti Projektu. Ak zmena Projektu, ktorá mení povahu činnosti alebo podmienky jej vykonávania, má určitý rozsah, ktorý možno považovať za významný a takýmto významným spôsobom negatívne vplýva na dosiahnutie cieľa Projektu, je daný základ na to, aby takáto zmena bola považovaná za Podstatnú zmenu Projektu. Ďalšie dôvody vzniku Podstatnej zmeny Projektu v tomto prípade môžu vyplývať z výkladu alebo usmernení uvedených v Právnych dokumentoch v zmysle úvodnej časti definície Podstatnej zmeny Projektu uvedenej v článku 1 odsek 3 VZP.
- 6.8 V prípade, ak Prijímateľ vo vzťahu k povinnosti požiadať o zmenu Zmluvy o poskytnutí NFP pred uplynutím doby troch mesiacov od termínu Začatia realizácie hlavných aktivít Projektu uvedeného v Prílohe č. 2 Zmluvy o poskytnutí NFP podľa odseku 6.3 písmeno d) tohto článku:
- a) porušil uvedenú povinnosť, teda nepožiadal v stanovenej dobe o zmenu Zmluvy o poskytnutí NFP, ide o podstatné porušenie Zmluvy o poskytnutí NFP;
 - b) neporušil uvedenú povinnosť, teda požiadal v stanovenej dobe o zmenu Zmluvy o poskytnutí NFP a Poskytovateľ túto zmenu schválil, Prijímateľ je povinný začať s Realizáciou hlavných aktivít Projektu v novom termíne, pričom:
 - (i) Poskytovateľ je oprávnený schváliť Začatie realizácie hlavných aktivít Projektu aj s iným dátumom, než aký vyplýva zo žiadosti Prijímateľa.
 - (ii) Poskytovateľ poskytne Prijímateľovi dodatočnú lehotu nie kratšiu ako 20 dní na Začatie realizácie hlavných aktivít Projektu, ak by doba medzi uplynutím doby troch mesiacov od termínu Začatia realizácie hlavných aktivít Projektu uvedeného v Prílohe č. 2 Zmluvy o poskytnutí NFP pred schválením zmeny a novým termínom Začatia realizácie aktivít Projektu po schválení zmeny trvala kratšie ako 20 dní. Poskytnutá dodatočná lehota začína plynúť prvým dňom v mesiaci nasledujúcom po mesiaci uvedenom v Prílohe č. 2 Zmluvy o poskytnutí NFP v zmysle schválenej zmeny.
 - (iii) Ak nie je splnená podmienka podľa bodu (ii), Poskytovateľ nie je povinný poskytnúť dodatočnú lehotu,
 - (iv) Prijímateľ je oprávnený požiadať o posunutie termínu Začatia realizácie hlavných aktivít Projektu aj opakovane.

Ak Poskytovateľovi nie je doručené prostredníctvom ITMS2014+ Hlásenie o realizácii aktivít Projektu, z ktorého nepochybne vyplýva, že Prijímateľ začal Realizáciu hlavných aktivít Projektu v novom termíne podľa schválenej žiadosti o zmenu, pri súčasnom zohľadnení dodatočnej lehoty, ak sa aplikuje podľa bodu (ii) vyššie, alebo Prijímateľ v tejto lehote nepožiadala o zmenu Zmluvy o poskytnutí NFP podľa odseku 6.3 písmeno d) tohto článku, takéto opomenutie Prijímateľa predstavuje podstatné porušenie Zmluvy o poskytnutí NFP.

6.9 Zmluvné strany sa dohodli, že pri predlžovaní doby Realizácie hlavných aktivít Projektu (zmeny podľa odseku 6.3 písmeno e) tohto článku) platia nasledovné pravidlá, čím však nie sú dotknuté ostatné pravidlá vyplývajúce zo Zmluvy o poskytnutí NFP týkajúce sa časového aspektu Realizácie hlavných aktivít Projektu (napríklad pravidlá uvedené v článkoch 8 a 9 VZP):

- a) Dobu Realizácie hlavných aktivít Projektu nie je možné predĺžiť nad rámec maximálnej doby, ktorá pre realizáciu hlavných aktivít projektov môže vyplývať z Výzvy a ktorá je uvedená pri definícii Realizácie hlavných aktivít Projektu v článku 1 odsek 3 VZP, a ktorá nesmie presiahnuť 31. december 2023. V rámci tejto doby stanovenej Výzvou pre realizáciu hlavných aktivít projektov je možné individuálne stanovenú dobu Realizácie hlavných aktivít Projektu predlžovať na základe podanej žiadosti o zmenu zo strany Prijímateľa;
- b) Ak Prijímateľ nepožiadala o predĺženie doby Realizácie hlavných aktivít Projektu pred jej uplynutím, výdavky, ktoré realizoval v čase od uplynutia doby Realizácie hlavných aktivít Projektu do schválenia žiadosti o predĺženie doby Realizácie hlavných aktivít Projektu, sú neoprávnenými výdavkami. Plynutie doby Realizácie hlavných aktivít Projektu nie je dotknuté neskorým podaním žiadosti o jej predĺženie, t.j. jej plynutie sa neprerušuje počas obdobia medzi uplynutím pôvodne dohodnutého termínu Ukončenia realizácie hlavných aktivít Projektu a podaním žiadosti o zmenu;
- c) Poskytovateľ neschválil predĺženie doby Realizácie hlavných aktivít Projektu, ak z existujúcich dokladov, ktorých relevantnosť je nepochybná, a ktoré predložil Prijímateľ v rámci žiadosti o zmenu, alebo si nechal vypracovať Poskytovateľ pre účely posúdenia takejto zmeny, vyplýva, že doba od podania žiadosti o zmenu až do uplynutia maximálnej doby, ktorá pre realizáciu projektov vyplýva z Výzvy, a ktorá je uvedená pri definícii Realizácie hlavných aktivít Projektu v článku 1 odsek 3 VZP, je kratšia ako doba nevyhnutná na Ukončenie realizácie hlavných aktivít Projektu. V takom prípade ide o podstatné porušenie Zmluvy o poskytnutí NFP podľa článku 2 odsek 2.4 zmluvy a článku 9 odsek 4 písmeno b) bod vii) VZP. Existujúcimi dokladmi podľa prvej vety tohto písmena c) sú najmä znalecký posudok vypracovaný znalcom v príslušnom znaleckom odbore, odborné vyjadrenie alebo stanovisko znalca alebo inej odborne spôsobilej osoby v príslušnom odvetví alebo odbore.

6.10 V prípade významnejších zmien, ktoré nie sú uvedené v odseku 6.3 tohto článku, je Prijímateľ povinný požiadať o zmenu Zmluvy o poskytnutí NFP najneskôr 30 dní pred predložením Žiadosti o platbu, ktorá ako prvá zahŕňa aspoň niektoré výdavky, ktoré sú požadovanou zmenou dotknuté. Tým nie sú dotknuté povinnosti Prijímateľa vyplývajúce mu zo zákona o finančnej kontrole a audite týkajúce sa vykonávania základnej finančnej kontroly, ak sa na neho povinnosť vykonávania základnej finančnej kontroly vzťahuje. Oprávnenosť výdavkov podlieha kontrole podľa zákona o finančnej kontrole a audite. Osobitne sa stanovuje, že v dôsledku porušenia povinnosti predložiť žiadosť o zmenu najneskôr 30 dní pred predložením Žiadosti o platbu v zmysle tohto článku, budú všetky výdavky, ku ktorým sa vzťahujú vykonané zmeny zamietnuté. Prijímateľ je oprávnený do ďalšej Žiadosti o platbu, po splnení všetkých aplikovateľných podmienok oprávnenosti, zahrnúť aj také pôvodne zamietnuté výdavky. Žiadosť o zmenu Zmluvy o poskytnutí NFP, podávaná v zmysle tohto odseku 6.10, sa vzťahuje na nasledovné významnejšie zmeny:

- a) Akejkolvek odchýlky v rozpočte Projektu týkajúce sa Oprávnených výdavkov, to neplatí, ak ide o zníženie výšky Oprávnených výdavkov a takéto zníženie nemá vplyv na dosiahnutie cieľa Projektu definovaného v článku 2, odsek 2.2 tejto zmluvy. Súčasťou žiadosti o zmenu v tomto prípade sú, okrem vyplnenia štandardného formuláru týkajúceho sa žiadosti o zmenu, ktorý vydáva Poskytovateľ, aj nasledovné informácie/údaje:
 - (i) v prípade zmeny vecného plnenia, ktorého dôsledkom je navrhovaná zmena v rozpočte Projektu, preukázanie súladu takejto zmeny s režimom zmien dohodnutých v zmluve

medzi Prijímateľom a jeho Dodávateľom a s ustanovením § 18 zákona o VO alebo §10a zákona č. 25/2006 Z. z.;

- (ii) v prípade zmeny vecného plnenia, ktorého dôsledkom je navrhovaná zmena v rozpočte Projektu, uvedenie dôvodu, pre ktorý k zmene došlo, osobitne v prípade, ak nepredstavuje prínos pre Projekt, t.j. ak nepredstavuje zlepšenie oproti pôvodnému stavu Projektu;
- (iii) v prípade vypustenia určitého vecného plnenia, v dôsledku čoho sa navrhuje znížiť Rozpočet Projektu, odôvodnenie, že nejde o Podstatnú zmenu Projektu, konkrétne s ohľadom na naplnenie podmienok podľa písmena c) z definície Podstatnej zmeny Projektu uvedenej v článku 1 odsek 3 VZP (vplyv na povahu, ciele alebo podmienky realizácie Projektu).

b) Inej zmeny Projektu alebo zmeny súvisiacej s Projektom, ktorú nie je možné podradiť pod skôr uvedený režim zmien, bez ohľadu na to, či svojím obsahom alebo charakterom predstavujú významnejšiu zmenu.

6.11 Žiadosť o zmenu zmluvy týkajúcu sa významnejšej zmeny podľa odseku 6.3 a/alebo odseku 6.10 tohto článku zmluvy musí byť riadne odôvodnená a musí obsahovať informácie/údaje, ktoré stanovuje Zmluva o poskytnutí NFP, inak je Poskytovateľ oprávnený ju bez ďalšieho posudzovania neschváliť. Poskytovateľ nie je povinný navrhovanej žiadosti Prijímateľa o zmenu vyhovieť, avšak rovnako nie je oprávnený súhlas so zmenou bezdôvodne odoprieť v prípade, ak žiadosť o zmenu spĺňa všetky podmienky stanovené Zmluvou o poskytnutí NFP a podmienky vyplývajúce z Právnych dokumentov, ktoré môže vydať a Zverejniť Poskytovateľ na svojom webovom sídle. V prípade, ak dôjde k neschváleniu žiadosti o zmenu, Prijímateľ nie je oprávnený realizovať predmetnú zmenu v rámci Realizácie aktivít Projektu; ak by k realizácii zmeny došlo, budú výdavky súvisiace s takouto zmenou považované za Neoprávnené výdavky. O výsledku posúdenia podanej žiadosti o zmenu informuje Poskytovateľ Prijímateľa písomne. V prípade schválenia významnejšej zmeny Poskytovateľ zabezpečí vypracovanie návrhu dodatku k Zmluve o poskytnutí NFP, ktorý bude upravovať Zmluvu o poskytnutí NFP v rozsahu schválenej významnejšej zmeny.

6.12 Právne účinky vo vzťahu k oprávnenosti výdavkov súvisiacich so zmenou Projektu nastanú:

- a) pri menej významnej zmene, ktorú Poskytovateľ akceptuje podľa odseku 6.2 písmeno d) tohto článku, v kalendárny deň, kedy zmena skutočne vznikla,
- b) pri menej významnej zmene, ktorú Poskytovateľ neakceptuje podľa odseku 6.2 písmeno d) tohto článku, sú výdavky súvisiace s takouto zmenou Neoprávnenými výdavkami, okrem prípadov keď dôjde k jej neskoršiemu schváleniu Poskytovateľom spôsobom pre významnejšiu zmenu; v takom prípade právne účinky zmeny nastanú podľa typu významnejšej zmeny buď podľa písmena c) alebo podľa písmena d) tohto odseku 6.12,
- c) pri významnejšej zmene podliehajúcej zmenovému konaniu ex-ante (významnejšie zmeny podľa odseku 6.3 tohto článku) v kalendárny deň odoslania žiadosti o zmenu zo strany Prijímateľa Poskytovateľovi, ak bola zmena schválená alebo v neskorší kalendárny deň vyplývajúci zo schválenia žiadosti o zmenu,
- d) pri významnejšej zmene podliehajúcej zmenovému konaniu ex-post (významnejšie zmeny podľa odseku 6.10 tohto článku) v kalendárny deň, kedy významnejšia zmena nastala, ak následne dôjde k jej schváleniu Poskytovateľom.

6.13 Ak nie sú v jednotlivých odsekoch tohto článku 6 uvedené pre jednotlivé druhy zmien osobitné dojednania, schválená zmena Zmluvy o poskytnutí NFP sa premietne do písomného, vzostupne číslovaného dodatku k Zmluve o poskytnutí NFP, ktorého návrh pripraví Poskytovateľ v súlade so schválenou zmenou Zmluvy o poskytnutí NFP a zašle na odsúhlasenie Prijímateľovi.

6.14 Zmeny Zmluvy o poskytnutí NFP, ktoré iniciuje Poskytovateľ, a ktoré nie sú osobitne riešené v iných ustanoveniach Zmluvy o poskytnutí NFP (napríklad v prípade zmien z dôvodu aktualizácie zmluvy alebo VZP v zmysle odseku 6.2 tohto článku zmluvy), sa vykonajú na základe písomného, očíslovaného dodatku k Zmluve o poskytnutí NFP. Poskytovateľ môže obsah zmeny vopred ústne, elektronicky alebo písomne

komunikovať s Prijímateľom a následne dohodnuté znenie zapracovať do návrhu písomného a očíslovaného dodatku k Zmluve o poskytnutí NFP alebo priamo pripraviť návrh písomného a očíslovaného dodatku k Zmluve o poskytnutí NFP a zaslať ho na odsúhlasenie Prijímateľovi.

- 6.15 Maximálna výška NFP uvedená v článku 3 odsek 3.1 zmluvy nie je ustanoveniami tohto článku 6 dotknutá.
- 6.16 Zmluvné strany sa dohodli a súhlasia, že všetky zmeny v Systéme riadenia EŠIF, Systéme finančného riadenia alebo v Právnych dokumentoch, z ktorých pre Prijímateľa vyplývajú práva a povinnosti alebo ich zmeny sú pre Prijímateľa záväzné, a to dňom ich Zverejnenia.
- 6.17 Na schválenie zmeny Zmluvy o poskytnutí NFP, ani na uzatvorenie dodatku Zmluvy o poskytnutí NFP bez predchádzajúceho schválenia zmeny, ktorá je obsiahnutá v predmetnom dodatku Zmluvy o poskytnutí NFP, nie je právny nárok.
- 6.18 Ak nastane Podstatná zmena podmienok pre projekty generujúce príjem počas monitorovania čistých príjmov v súlade s článkom 61 odsek 4 všeobecného nariadenia a súčasne:
- a) ešte nedošlo k poskytnutiu celého NFP v súlade s článkom 3 odsek 3.1 zmluvy, zmluvné strany sa zaväzujú uzavrieť dodatok k Zmluve o poskytnutí NFP, ktorým sa upraví článok 3, odsek 3.1 zmluvy v nadväznosti na rozdiel medzi NFP vypočítaným na základe metódy finančnej medzery pri žiadosti o NFP a NFP vypočítaným rekalkuláciou finančnej medzery; v prípade ak je rozdiel podľa predchádzajúcej vety vyšší ako NFP, ktorý je ešte Poskytovateľ povinný poskytnúť Prijímateľovi, Zmluvné strany sa zaväzujú uzavrieť dodatok k Zmluve o poskytnutí NFP, ktorým sa upraví článok 3, odsek 3.1 Zmluvy o poskytnutí NFP a zostatok rozdielu je Prijímateľ povinný vrátiť podľa článku 10 odsek 1 VZP, alebo
 - b) ak už bol poskytnutý celý NFP v súlade s článkom 3, odsek 3.1 Zmluvy o poskytnutí NFP zo strany Poskytovateľa, Prijímateľ je povinný vrátiť poskytnutý NFP alebo jeho časť podľa článku 10 odsek 1 VZP vo výške zodpovedajúcej rozdielu medzi NFP vypočítaným na základe metódy finančnej medzery pri žiadosti o NFP a NFP vypočítaným rekalkuláciou finančnej medzery.

7. ZÁVEREČNÉ USTANOVENIA

- 7.1 Zmluva o poskytnutí NFP nadobúda platnosť dňom neskoršieho podpisu Zmluvných strán a účinnosť v súlade s § 47a Občianskeho zákonníka nadobúda kalendárnym dňom nasledujúcim po dni jej zverejnenia Poskytovateľom v Centrálnom registri zmlúv vedenom Úradom vlády SR. Ak Poskytovateľ aj Prijímateľ sú obaja povinnými osobami podľa zákona o slobodnom prístupe k informáciám v takom prípade pre nadobudnutie účinnosti Zmluvy o poskytnutí NFP je rozhodujúce zverejnenie Zmluvy o poskytnutí NFP Poskytovateľom. Zmluvné strany sa dohodli, že prvé zverejnenie Zmluvy o poskytnutí NFP zabezpečí Poskytovateľ a o dátume zverejnenia Zmluvy o poskytnutí NFP informuje Prijímateľa. Ustanovenia o nadobudnutí platnosti a účinnosti podľa tohto odseku 7.1 sa rovnako vzťahujú aj na uzavretie každého dodatku k Zmluve o poskytnutí NFP.
- 7.2 Zmluva o poskytnutí NFP sa uzatvára na dobu určitú a jej platnosť a účinnosť končí schválením poslednej Následnej monitorovacej správy, ktorú je Prijímateľ povinný predložiť Poskytovateľovi v súlade s ustanovením článku 4 odsek 5 VZP a v prípade ak sa na Projekt nevzťahuje povinnosť predkladania Následných monitorovacích správ, končí platnosť a účinnosť Zmluvy o poskytnutí NFP Finančným ukončením Projektu, s výnimkou:
- a) článku 10, 12 a 19 VZP, ktorých platnosť a účinnosť končí 31. decembra 2028 alebo po tomto dátume vysporiadaním finančných vzťahov medzi Poskytovateľom a Prijímateľom na základe Zmluvy o poskytnutí NFP, ak nedošlo k ich vysporiadaniu k 31. decembru 2028;
 - b) tých ustanovení Zmluvy o poskytnutí NFP, ktoré majú sankčný charakter pre prípad porušenia povinností vyplývajúcich pre Prijímateľa (z článkov 10, 12 a 19 VZP), s výnimkou zmluvnej pokuty, pričom ich platnosť a účinnosť končí s platnosťou a účinnosťou predmetných článkov;

- c) projektov, v rámci ktorých došlo k poskytnutiu štátnej pomoci, platnosť a účinnosť článku 10 a článku 19 VZP trvá po dobu stanovenú v bodoch (i) a (ii) tohto písmena c), ak z písmen a) a b) tohto odseku 7.2 nevyplývajú dlhšie lehoty:
- (i) platnosť a účinnosť článku 19 VZP končí uplynutím 10 rokov od schválenia poslednej Následnej monitorovacej správy a
 - (ii) platnosť a účinnosť článku 10 VZP v súvislosti s vymáhaním neoprávnenej štátnej pomoci končí uplynutím 10 rokov od schválenia poslednej Následnej monitorovacej správy;
- d) ak Prijímateľ nepredloží úverovú zmluvu s bankou v lehote uvedenej v článku 3 odsek 3.1. písmeno c), ani nepožiadá o predĺženie tejto lehoty s riadnym odôvodnením, považuje sa takéto konanie Prijímateľa za podstatné porušenie Zmluvy o poskytnutí NFP a platnosť a účinnosť Zmluvy o poskytnutí NFP v tomto prípade končí dňom doručenia písomného oznámenia Poskytovateľa o odstúpení od Zmluvy o poskytnutí NFP do dispozície Prijímateľa. Pri doručovaní písomností sa postupuje podľa článku 4 Zmluvy o poskytnutí NFP.

Platnosť a účinnosť Zmluvy o poskytnutí NFP v rozsahu jej ustanovení uvedených v písmenách a) až c) tohto odseku sa predĺži (bez potreby vyhotovovania osobitného dodatku k Zmluve o poskytnutí NFP, t. j. len na základe oznámenia Poskytovateľa Prijímateľovi) v prípade, ak nastanú skutočnosti uvedené v článku 140 všeobecného nariadenia o čas trvania týchto skutočností.

- 7.3 Ustanovením akéhokoľvek zástupcu oprávneného konať za Prijímateľa, nie je dotknutá zodpovednosť Prijímateľa. Prijímateľ môže menovať len jedného zástupcu, ktorým môže byť fyzická alebo právnická osoba.
- 7.4 Prijímateľ vyhlasuje, že mu nie sú známe žiadne okolnosti, ktoré by negatívne ovplyvnili jeho oprávnenosť alebo oprávnenosť Projektu na poskytnutie NFP v zmysle podmienok, ktoré viedli k schváleniu Žiadosti o NFP pre Projekt. Nepravdivosť tohto vyhlásenia Prijímateľa sa považuje za podstatné porušenie Zmluvy o poskytnutí NFP a Prijímateľ je povinný vrátiť NFP alebo jeho časť v súlade s článkom 10 VZP.
- 7.5 Prijímateľ vyhlasuje, že všetky vyhlásenia pripojené k žiadosti o NFP ako aj zaslané Poskytovateľovi pred podpisom Zmluvy o poskytnutí NFP sú pravdivé a zostávajú účinné pri uzatvorení Zmluvy o poskytnutí NFP v nezmenenej forme. Nepravdivosť tohto vyhlásenia Prijímateľa sa považuje za podstatné porušenie Zmluvy o poskytnutí NFP a Prijímateľ je povinný vrátiť NFP alebo jeho časť v súlade s článkom 10 VZP.
- 7.6 Ak sa akékoľvek ustanovenie Zmluvy o poskytnutí NFP stane neplatným v dôsledku jeho rozporu s právnymi predpismi SR alebo právnymi aktmi EÚ, nespôsobí to neplatnosť celej Zmluvy o poskytnutí NFP, ale iba dotknutého ustanovenia Zmluvy o poskytnutí NFP. Zmluvné strany sa v takom prípade zaväzujú bezodkladne vzájomným rokovaním nahradiť neplatné zmluvné ustanovenie novým platným ustanovením, prípadne vypustením takéhoto ustanovenia tak, aby zostal zachovaný účel Zmluvy o poskytnutí NFP a obsah jednotlivých ustanovení Zmluvy o poskytnutí NFP.
- 7.7 Ak záväzkový vzťah vyplývajúci zo Zmluvy o poskytnutí NFP medzi Poskytovateľom a Prijímateľom, s ohľadom na ich právne postavenie, nespadá pod vzťahy uvedené v § 261 Obchodného zákonníka, Zmluvné strany vykonali voľbu práva podľa § 262 odsek 1 Obchodného zákonníka a výslovne súhlasia, že ich záväzkový vzťah vyplývajúci zo Zmluvy o poskytnutí NFP sa bude riadiť Obchodným zákonníkom tak, ako to vyplýva zo záhlavia označenia Zmluvy o poskytnutí NFP na úvodnej strane. Všetky spory, ktoré vzniknú zo Zmluvy o poskytnutí NFP, vrátane sporov o jej platnosť, výklad alebo ukončenie Zmluvné strany prednostne riešia využitím ustanovení Obchodného zákonníka a ďalej pravidiel a zákonov uvedených v článku 3 odseky 3.3 a 3.6 tejto zmluvy, ďalej vzájomnými zmierovacími rokovaniami a dohodami. V prípade, že sa vzájomné spory Zmluvných strán vzniknuté v súvislosti s plnením záväzkov podľa Zmluvy o poskytnutí NFP alebo v súvislosti s ňou nevyriešia, Zmluvné strany budú všetky spory vzniknuté zo Zmluvy o poskytnutí NFP, vrátane sporov o jej platnosť, výklad alebo ukončenie, riešiť na miestne a vecne príslušnom súde Slovenskej republiky podľa právneho poriadku Slovenskej republiky. V prípade sporu sa bude postupovať podľa rovnopisu uloženého u Poskytovateľa. S ohľadom na znenie tretej vety § 2 odsek 2 zák. č. 278/1993 Z.z. o správe majetku štátu v znení neskorších predpisov Poskytovateľ ako Riadiaci orgán koná v mene štátu pred súdmi a inými orgánmi vo veciach vyplývajúcich

z tejto Zmluvy o poskytnutí NFP, ktoré sa týkajú majetku štátu, ktorý spravuje, alebo sporného majetku, ktorého správcom by mal byť podľa uvedeného zákona alebo podľa osobitných predpisov.

- 7.8 Zmluva o poskytnutí NFP je vyhotovená v 3 rovnopisoch, pričom po uzavretí Zmluvy o poskytnutí NFP dostane Prijímateľ 1 rovnopis a 2 rovnopisy dostane Poskytovateľ. Uvedený počet rovnopisov a ich rozdelenie sa rovnako vzťahuje aj na uzavretie každého dodatku k Zmluve o poskytnutí NFP.
- 7.9 Zmluvné strany vyhlasujú, že si text Zmluvy o poskytnutí NFP dôsledne prečítali, jej obsahu a právnym účinkom z nej vyplývajúcich porozumeli, ich zmluvné prejavy sú dostatočne slobodné, jasné, určité a zrozumiteľné, nepodpísali zmluvu v núdzi ani za nápadne nevýhodných podmienok, podpisujúce osoby sú oprávnené k podpisu Zmluvy o poskytnutí NFP a na znak súhlasu ju podpísali.

Prílohy:

Príloha č. 1	Všeobecné zmluvné podmienky
Príloha č. 2	Predmet podpory NFP
Príloha č. 3	Rozpočet Projektu
Príloha č. 4	Finančné opravy za porušenie pravidiel a postupov VO

Za Poskytovateľa v zastúpení v Bratislave, dňa

Podpis:

JUDr. Adela Danišková, generálna riaditeľka sekcie európskych programov Ministerstva vnútra SR

Meno a priezvisko štatutárneho orgánu / zástupcu⁴ Poskytovateľa

Za Prijímateľa v Radnovciach, dňa

Podpis:

Aladár Bari, starosta obce Radnovce

Meno a priezvisko štatutárneho orgánu / zástupcu⁴ Prijímateľa

⁴ Ak sa nehodí, prečiarknite.

Príloha č. 1 Zmluvy o poskytnutí NFP

VŠEOBECNÉ ZMLUVNÉ PODMIENKY K ZMLUVE O POSKYTNUTÍ NENÁVRATNÉHO FINANČNÉHO PRÍSPEVKU

Článok 1 VŠEOBECNÉ USTANOVENIA

1. Tieto všeobecné zmluvné podmienky (ďalej ako „VZP“), ktoré sú súčasťou Zmluvy o poskytnutí NFP, bližšie upravujú práva a povinnosti Zmluvných strán, ktorými sú na strane jednej Poskytovateľ NFP a na strane druhej Prijímateľ tohto NFP pri poskytnutí NFP zo strany Poskytovateľa Prijímateľovi podľa podmienok uvedených v Zmluve o poskytnutí NFP.
2. Vzájomné práva a povinnosti medzi Poskytovateľom a Prijímateľom sa riadia Zmluvou o poskytnutí NFP, všetkými ostatnými právnymi predpismi a dokumentmi, ktoré sú uvedené v článku 3 odsek 3.3 zmluvy, a na ktoré Zmluva o poskytnutí NFP odkazuje. Základný právny rámec upravujúci vzťahy medzi Poskytovateľom a Prijímateľom tvoria najmä, ale nielen, nasledovné právne predpisy:
 - a) právne akty EÚ:
 - (i) nariadenie Európskeho parlamentu a Rady (EÚ) č. 1303/2013 zo 17.12. 2013, ktorým sa stanovujú spoločné ustanovenia o Európskom fonde regionálneho rozvoja, Európskom sociálnom fonde, Kohéznom fonde, Európskom poľnohospodárskom fonde pre rozvoj vidieka a Európskom námornom a rybárskom fonde, a ktorým sa stanovujú všeobecné ustanovenia o Európskom fonde regionálneho rozvoja, Európskom sociálnom fonde, Kohéznom fonde a Európskom námornom a rybárskom fonde, a ktorým sa zrušuje nariadenie Rady (ES) č. 1083/2006 (ďalej len ako „všeobecné nariadenie“);
 - (ii) Nariadenia k jednotlivým EŠIF;
 - (iii) Implementačné nariadenia, ktorými sú jednotlivé vykonávacie nariadenia alebo delegované nariadenia;
 - b) právne predpisy SR:
 - (i) Zákon o príspevku z EŠIF;
 - (ii) Zákon o rozpočtových pravidlách;
 - (iii) Zákon o finančnej kontrole a audite;
 - (iv) Obchodný zákonník;
 - (v) Občiansky zákonník;
 - (vi) zákon č. 358/2015 Z. z. o úprave niektorých vzťahov v oblasti štátnej pomoci a minimálnej pomoci a o zmene a doplnení niektorých zákonov (ďalej len „zákon o štátnej pomoci“);
 - (vii) zákon č. 575/2001 Z. z. o organizácii činnosti vlády a organizácii ústrednej štátnej správy v znení neskorších predpisov (ďalej len „kompetenčný zákon“);
 - (viii) zákon č. 343/2015 Z. z. o verejnom obstarávaní a o zmene a doplnení niektorých zákonov v znení neskorších predpisov (ďalej len „zákon o VO“), zákon č. 25/2006 Z. z. o verejnom obstarávaní a o zmene a doplnení niektorých zákonov v znení neskorších predpisov;
 - (ix) zákon o účtovníctve;
 - (x) zákon č. 315/2016 Z. z. o registri partnerov verejného sektora a o zmene a doplnení niektorých zákonov v znení neskorších predpisov.
3. Pojmy použité v týchto VZP sú v nadväznosti na článok 1 odsek 1.1 zmluvy záväzné pre celú Zmluvu o poskytnutí NFP, vrátane výkladových pravidiel obsiahnutých v článku 1 odseky 1.2 až 1.4 zmluvy. Povinnosti vyplývajúce pre Zmluvné strany z definície pojmov podľa tohto odseku 3 sú rovnako záväzné, ako by boli obsiahnuté v iných ustanoveniach Zmluvy o poskytnutí NFP.

Aktivita – súhrn činností realizovaných Prijímateľom v rámci Projektu na to vyčlenenými finančnými zdrojmi počas oprávneného obdobia stanoveného vo Výzve. Aktivity sa členia na hlavné aktivity a podporné aktivity. Hlavná aktivita je vymedzená časom, t.j. musí byť realizovaná v rámci doby Realizácie hlavných aktivít Projektu, je vymedzená vecne a finančne. Podporné aktivity sú vymedzené vecne, t.j. vecne musia súvisieť s hlavnými Aktivitami a podporovať ich realizáciu v zmysle Zmluvy o poskytnutí NFP, a finančne. Hlavnou aktivitou sa prispieva k dosiahnutiu konkrétneho výsledku a má definovaný výstup, ktorý predstavuje pridanú

hodnotu pre Prijímateľa a/alebo cieľovú skupinu/užívateľov výsledkov Projektu nezávisle na realizácii ostatných Aktivít, ak z Právnych dokumentov nevyplýva osobitná úprava v špecifických prípadoch. Ak sa osobitne v Zmluve o poskytnutí NFP neuvádza inak, všeobecný pojem Aktivita bez prívlastku „hlavná“ alebo „podporná“, zahŕňa hlavné aj podporné Aktivity;

ARACHNE - je špecifický nástroj na hĺbkovú analýzu údajov s cieľom určiť projekty v rámci EŠIF náchylné na riziká podvodu, konflikt záujmov a nezrovnalosti a ktorý môže zvýšiť efektívnosť výberu a riadenia projektov, auditu a ďalej posilniť zisťovanie a odhaľovanie podvodov a predchádzanie podvodom; systém ARACHNE vytvorila Európska komisia a členským štátom umožnila jeho využívanie;

Antidiskriminačný zákon - zákon č. 365/2004 Z. z. o rovnakom zaobchádzaní v niektorých oblastiach a o ochrane pred diskrimináciou a o zmene a doplnení niektorých zákonov v znení neskorších predpisov;

Bezodkladne – najneskôr do siedmich pracovných dní od vzniku skutočnosti rozhodnej pre počítanie lehoty; to neplatí, ak sa v konkrétnom ustanovení Zmluvy o poskytnutí NFP stanovuje odlišná lehota platná pre konkrétny prípad; pre počítanie lehôt platia pravidlá uvedené v definícii Lehoty;

Celkové oprávnené výdavky – výdavky, ktorých maximálna výška vyplýva z rozhodnutia Poskytovateľa, ktorým bola schválená žiadosť o NFP, a ktoré predstavujú vecný aj finančný rámec pre vznik Oprávnených výdavkov, ak budú vynaložené v súvislosti s Projektom na Realizáciu aktivít Projektu. Vecný rámec Celkových oprávnených výdavkov rešpektuje pravidlá vyplývajúce z Nariadení k jednotlivým EŠIF, z minimálnych štandardov oprávnenosti uvedených v Systéme riadenia EŠIF, z Výzvy a z prípadnej schémy pomoci. Pre účely tejto Zmluvy o poskytnutí NFP je používaná terminológia „výdavky“, a to aj pre „náklady“ v zmysle zákona č. 431/2002 Z. z. o účtovníctve v znení neskorších predpisov (ďalej aj „zákon o účtovníctve“);

Centrálny koordinačný orgán alebo **CKO** – orgán zodpovedný za efektívnu a účinnú koordináciu riadenia poskytovania príspevku z európskych štrukturálnych a investičných fondov v rámci Partnerskej dohody o využívaní európskych štrukturálnych a investičných fondov v rokoch 2014-2020. V podmienkach Slovenskej republiky od 1.6.2016 plní úlohy centrálného koordinačného orgánu Úrad podpredsedu vlády SR pre investície a informatizáciu, ktorý je ústredným orgánom štátnej správy určeným § 6 odsek 1 zákona o príspevku z EŠIF;

Certifikácia – potvrdenie správnosti, zákonnosti, oprávnenosti a overiteľnosti výdavkov vo vzťahu k systému riadenia a kontroly pri realizácii príspevku z európskych štrukturálnych a investičných fondov;

Certifikačný orgán alebo **CO** – národný, regionálny alebo miestny verejný orgán alebo subjekt verejnej správy určený členským štátom na účely certifikácie. Certifikačný orgán plní úlohu orgánu zodpovedného za koordináciu a usmerňovanie subjektov zapojených do systému finančného riadenia, vypracovanie účtov, vypracovanie žiadostí o platbu a ich predkladanie Európskej komisii, príjem platieb z Európskej komisie, vysporiadanie finančných vzťahov (najmä z titulu nezrovnalostí a finančných opráv) s Európskou komisiou a na národnej úrovni ako aj realizáciu platieb pre jednotlivé programy. V podmienkach Slovenskej republiky plní úlohu certifikačného orgánu Ministerstvo financií SR;

Čisté príjmy - rozdiel medzi príjmami (v pôsobnosti článku 61 všeobecného nariadenia) zvýšenými o prípadnú zostatkovú hodnotu investície a prevádzkovými výdavkami Projektu v rámci celého referenčného obdobia. Súčasťou prevádzkových výdavkov môžu byť výdavky vzniknuté počas Realizácie projektu ako aj ďalšie výdavky vzniknuté počas prevádzkovej fázy Projektu (napr. obnova zariadenia s kratšou životnosťou, mimoriadna údržba);

Deň – dňom sa rozumie Pracovný deň, ak v Zmluve o poskytnutí NFP nie je výslovne uvedené že ide o kalendárny deň;

Diskontovanie – proces úpravy budúcich hodnôt príjmov a výdavkov (prevádzkových a/alebo investičných) na súčasné hodnoty prostredníctvom diskontnej sadzby. Pre potreby Finančnej analýzy je používaná, tzv. reálna diskontná sadzba doporučená Európskou komisiou;

Dodávateľ – subjekt, ktorý zabezpečuje pre Prijímateľa dodávku tovarov, uskutočnenie prác alebo poskytnutie služieb ako súčasť Realizácie aktivít Projektu na základe výsledkov VO alebo iného druhu obstarávania, ktoré bolo v rámci Projektu vykonané v súlade so Zmluvou o poskytnutí NFP;

Dokumentácia – akákoľvek informácia alebo súbor informácií zachytené na hmotnom substráte, vrátane elektronických dokumentov vo formáte počítačového súboru týkajúce sa a/alebo súvisiace s Projektom;

Doplňujúce údaje k preukázaniu dodania predmetu plnenia – doklad alebo viacero dokladov v listinnej podobe, v ktorých sa uvádzajú doplňujúce údaje k preukázaniu dodania predmetu plnenia, vrátane príloh.

Prijímatel nimi preukazuje dodanie tovarov, poskytnutie služieb alebo vykonanie stavebných prác, ktorých realizácia bola uhradená na základe Preddavkovej platby uhradenej zo strany Prijímateľa Dodávateľovi, a ktorá bola zo strany Poskytovateľa uhradená Prijímateľovi z prostriedkov EŠIF a štátneho rozpočtu na spolufinancovanie v príslušnom pomere;

EÚ - znamená Európska Únia, ktorá bola formálne konštituovaná na základe Zmluvy o Európskej únii;

Európske štrukturálne a investičné fondy alebo **EŠIF** – spoločné označenie pre Európsky fond regionálneho rozvoja, Európsky sociálny fond, Kohézny fond, Európsky poľnohospodársky fond pre rozvoj vidieka a Európsky námorný a rybársky fond;

Európsky úrad pre boj proti podvodom alebo **OLAF EK** – je úrad, ktorého cieľom je chrániť finančné záujmy EÚ, bojovať proti podvodom, korupcii a všetkým ďalším nezákonným aktivitám, vrátane zneužitia úradnej moci v rámci európskych inštitúcií, prostredníctvom výkonu interných a externých administratívnych vyšetrovaní;

Ex ante finančná oprava - zníženie hodnoty deklarovaných výdavkov z dôvodu zistení porušenia právnych predpisov SR alebo právnych aktov EÚ, najmä v oblasti verejného obstarávania. **Nepotvrdená ex ante finančná oprava** – Poskytovateľ identifikuje porušenie právnych predpisov SR alebo právnych aktov EÚ, ale výška navrhovanej finančnej opravy môže byť upravená v nadväznosti na výsledok prebiehajúceho skúmania iného orgánu (napr. kontrola ÚVO). **Potvrdená finančná oprava** – Poskytovateľ identifikuje porušenie právnych predpisov SR alebo právnych aktov EÚ, uplatní finančnú opravu a k tomuto momentu sa neviaže prebiehajúce skúmanie iného orgánu, ktoré by mohlo mať vplyv na výšku uplatnenej finančnej opravy, resp. konanie bolo ukončené a finančná oprava bola uplatnená aj v nadväznosti na ukončené konanie iného orgánu (napr. kontrola ÚVO).

Financujúca banka – banka, ktorá poskytuje peňažné prostriedky Prijímateľovi na financovanie časti Oprávnených výdavkov a/alebo aspoň časti Neoprávnených výdavkov Projektu a s ktorou má Poskytovateľ uzavretú Zmluvu o spolupráci a spoločnom postupe medzi bankou a orgánmi zastupujúcimi Slovenskú republiku;

Financujúca inštitúcia – leasingová spoločnosť, ktorá poskytuje peňažné prostriedky Prijímateľovi na financovanie Oprávnených výdavkov a/alebo aspoň časti Neoprávnených výdavkov Projektu a s ktorou má Poskytovateľ uzavretú Zmluvu o spolupráci a spoločnom postupe medzi orgánmi zastupujúcimi SR a príslušnými leasingovými spoločnosťami;

Finančná analýza - je základným predpokladom pre overenie, či je potrebné pri projekte generujúcom príjem spolufinancovať nenávratným finančným príspevkom a je tiež východiskom pre posúdenie finančnej udržateľnosti projektu, t.j. či je na projekt zabezpečený dostatok finančných zdrojov. Finančná analýza odôvodňuje nutnosť NFP pre realizáciu projektu a zabezpečuje poskytovateľa, že projekt po ukončení financovania z prostriedkov NFP bude finančne udržateľný, samonosný a nebude nadfinancovaný. V súlade s čl. 65, ods. 8 všeobecného nariadenia je nutné u projektov, ktorých celkové oprávnené výdavky presahujú hranicu 50 000 Eur vypracovať finančnú analýzu a to najneskôr pri predložení záverečnej žiadosti o platbu prijímateľom.

Finančná medzera - rozdiel medzi súčasnou hodnotou investičných nákladov na Projekt a súčasnou hodnotou čistého príjmu (zvýšeného o súčasnú hodnotu zostatkovej hodnoty investície). Vyjadruje časť investičných nákladov na Projekt, ktoré nemôžu byť financované samotným Projektom, a preto môžu byť financované formou príspevku;

Finančná oprava - sa rozumie úprava výdavkov následkom porušenia uplatniteľného práva Únie alebo vnútroštátneho práva, ktoré boli vykázané Európskej komisii alebo sú predmetom schvaľovania na národnej úrovni. Finančnú opravu je možné vykonať režimom ex ante, t. j. vo fáze pred schválením a úhradou deklarovaných výdavkov alebo režimom ex post, t. j. vo fáze po schválení a realizovanej úhrade deklarovaných výdavkov. Európska komisia pri rozhodovaní o finančnej oprave dodržiava zásadu proporcionality tým, že zohľadní povahu a závažnosť porušenia uplatniteľného práva Únie alebo vnútroštátneho práva a jeho finančné dôsledky pre rozpočet EÚ. Členské štáty vykonávajú požadované finančné opravy v súvislosti s individuálnymi alebo systémovými nezrovnalosťami zistenými v jednotlivých fázach implementácie a financovania operácií a programov.

Finančné ukončenie Projektu (zodpovedá pojmu ukončenie Realizácie Projektu, ako tento pojem (ukončenie realizácie projektu) používa Systém riadenia EŠIF a súčasne v zmysle Systému finančného riadenia sa Projekt

po ukončení Realizácie Projektu označuje ako „ukončená operácia“) – nastane dňom, kedy po zrealizovaní všetkých Aktivít v rámci Realizácie aktivít Projektu došlo k splneniu oboch nasledovných podmienok:

- a) Prijímateľ uhradil všetky Oprávnené výdavky všetkým svojim Dodávateľom a svojim zamestnancom, ak relevantné a tieto sú premietnuté do účtovníctva Prijímateľa v zmysle príslušných právnych predpisov SR a podmienok stanovených v Zmluve o poskytnutí NFP a
- b) Prijímateľovi bol uhradený/zúčtovaný zodpovedajúci NFP.

Hlásenie o realizácii aktivít Projektu – formulár v ITMS2014+, prostredníctvom ktorého Prijímateľ oznamuje Poskytovateľovi Začatie a Ukončenie realizácie hlavných aktivít Projektu a informáciu o dátume začatia a ukončenia realizácie podporných aktivít Projektu;

Implementačné nariadenia – nariadenia, ktoré vydáva Komisia ako vykonávacie nariadenia alebo delegované nariadenia, ktorými sa stanovujú podrobnejšie pravidlá a podmienky uplatniteľné na vykonanie rôznych oblastí úpravy podľa všeobecného nariadenia alebo podľa Nariadení k jednotlivým EŠIF;

Iné peňažné príjmy – ide o akékoľvek príjmy, ktoré sa vyskytnú pri projektoch nespádajúcich svojim objemom alebo charakterom pod článok 61 všeobecného nariadenia Rady;

Iné čisté peňažné príjmy – pri Projektoch generujúcich príjmy podľa článku 65 ods. 8 všeobecného nariadenia, ktoré svojim objemom alebo charakterom nespádajú pod článok 61 všeobecného nariadenia predstavujú rozdiel Iných peňažných príjmov a prevádzkových výdavkov počas obdobia realizácie Projektu. Prijímateľ má povinnosť ich monitorovať (v záverečnej monitorovacej správe) a odpočítať iné čisté peňažné príjmy vytvorené v období Realizácie Projektu od Oprávnených výdavkov Projektu, a to najneskôr pri predložení záverečnej žiadosti o platbu Prijímateľom, ak tieto príjmy neboli zohľadnené už pri schválení Projektu a pomoc nebola znížená už na začiatku Projektu;

Iniciatíva na podporu zamestnanosti mladých ľudí - iniciatíva financovaná z osobitných rozpočtových prostriedkov a z cielených investícií z Európskeho sociálneho fondu na doplnenie a posilnenie podpory poskytovanej z európskych štrukturálnych a investičných fondov. Zameriava sa na podporu zamestnanosti mladých ako súčasť cieľa Investovanie do rastu zamestnanosti;

Iné údaje alebo **D-údaje** – merateľné hodnoty odlišné od Merateľných ukazovateľov Projektu a odlišné od Sledovaných údajov Projektu. Iné údaje sú štatistické dáta potrebné na monitorovanie príspevku Projektu k napĺňaniu cieľov horizontálnych princípov. Prijímateľ bude vykazovať Iné údaje prostredníctvom monitorovacích správ. Zo strany prijímateľa nie je potrebné vopred stanovovať ich cieľovú hodnotu.

IT monitorovací systém 2014+ alebo **ITMS2014+** – informačný systém, ktorý zahŕňa štandardizované procesy programového a projektového riadenia. Obsahuje údaje, ktoré sú potrebné na transparentné a efektívne riadenie, finančné riadenie a kontrolu poskytovania NFP. Prostredníctvom ITMS2014+ sa elektronicky vymieňajú údaje s údajmi v informačných systémoch Európskej komisie určených pre správu európskych štrukturálnych a investičných fondov a s inými vnútroštátnymi informačnými systémami vrátane ISUF, pre ktorý je zdrojovým systémom v rámci integračného rozhrania;

Komisia alebo **EK** – znamená Európsku Komisiu;

Kontrolovaná osoba – osoba, u ktorej sa vykonáva kontrola overovaných skutočností podľa zákona o príspevku z EŠIF a finančná kontrola alebo audit podľa zákona o finančnej kontrole a audite, pričom vo vzťahu k zákonu o finančnej kontrole a audite ide o povinnú osobu tak, ako je v tomto zákone definovaná;

Lehota - ak nie je v Zmluve o poskytnutí NFP uvedené inak, za dni sa považujú Pracovné dni. Do plynutia lehoty sa nezapočítava kalendárny deň, v ktorom došlo ku skutočnosti určujúcej začiatok lehoty. Lehoty určené podľa dní začínajú plynúť prvým pracovným dňom nasledujúcim po kalendárnom dni, v ktorom došlo ku skutočnosti určujúcej začiatok lehoty. Lehoty určené podľa týždňov, mesiacov alebo rokov sa končia uplynutím toho kalendárneho dňa, ktorý sa svojím označením zhoduje s dňom, keď došlo k skutočnosti určujúcej začiatok lehoty. Ak taký kalendárny deň v mesiaci nie je, lehota sa končí posledným dňom mesiaca. Ak koniec lehoty pripadne na sobotu, nedeľu alebo na deň pracovného pokoja v zmysle zákona č. 241/1993 Z. z. o štátnych sviatkoch, dňoch pracovného pokoja a pamätných dňoch v znení neskorších predpisov, je posledným dňom lehoty nasledujúci pracovný deň. Lehota je pre Prijímateľa zachovaná, ak sa posledný deň lehoty podanie podá osobne u Poskytovateľa, alebo ak sa podanie odovzdá na poštovú prepravu, ak nie je v Zmluve o poskytnutí NFP uvedené inak. V prípade elektronického predkladania dokumentácie prostredníctvom Ústredného portálu verejnej správy sa za moment, od ktorého začína plynúť lehota, považuje deň elektronického doručenia dokumentu, ak nie je stanovené inak;

Merateľné ukazovatele Projektu – záväzná kvantifikácia výstupov a cieľov, ktoré majú byť dosiahnuté Realizáciou hlavných aktivít Projektu, ich sledovanie na úrovni Projektu je dôležité z pohľadu riadenia Projektu a sledovania jeho výkonnosti, a ktorými sa zabezpečí dosahovanie cieľov na úrovni OP. Poskytovateľ zahrnul do Výzvy zoznam povinných merateľných ukazovateľov ku každej hlavnej aktivite vrátane zadefinovanej relevancie k horizontálnym princípom, ktoré Prijímateľ zahrnul do Žiadosti o NFP a za ktorých plnenie a vyhodnotenie následne Prijímateľ zodpovedá v rámci Realizácie hlavných aktivít Projektu a súčasne zodpovedá za ich plnenie resp. udržanie v rámci Obdobia Udržateľnosti Projektu. Merateľné ukazovatele Projektu odzrkadľujú skutočné dosahovanie pokroku na úrovni Projektu, priradzujú sa k hlavným Aktivitám Projektu a v zásade zodpovedajú výstupu Projektu. Merateľné ukazovatele Projektu sú uvedené v Prílohe č. 2 Zmluvy o poskytnutí NFP v rozsahu, v akom boli súčasťou schválenej Žiadosti o NFP;

Miera finančnej medzery - predstavuje podiel Finančnej medzery na diskontovaných investičných výdavkoch;

Mikro, malý alebo stredný podnik alebo MSP – znamená podnik vymedzený v prílohe č. 1 Nariadenia Komisie (EÚ) č. 651/2014 zo 17. júna 2014 o vyhlásení určitých kategórií pomoci za zlučiteľné s vnútorným trhom podľa článkov 107 a 108 zmluvy, ak v príslušnej schéme pomoci nie je uvedené inak;

Monitorovací výbor – orgán zriadený riadiacim orgánom pre program v súlade s článkom 47 a nasledujúcich všeobecného nariadenia, ktorý skúma všetky otázky ovplyvňujúce výkonnosť programu vrátane záverov z preskúmania výkonnosti. Monitorovací výbor poskytuje konzultácie skúma a schvaľuje všetky návrhy riadiaceho orgánu na zmenu programu. Monitorovací výbor pre program v rámci cieľa Európska územná spolupráca zriaďujú členské štáty zúčastnené na programe a po dohode s riadiacim orgánom aj tretie krajiny, ktoré prijali pozvanie zúčastniť sa na programe;

Nariadenie 1300 - nariadenie Európskeho parlamentu a Rady (EÚ) č. 1300/2013 o Kohéznom fonde, ktorým sa zrušuje nariadenie Rady (ES) č. 1084/2006;

Nariadenie 1301 - nariadenie Európskeho parlamentu a Rady (EÚ) č. 1301/2013 o Európskom fonde regionálneho rozvoja a o osobitných ustanoveniach týkajúcich sa cieľa Investovanie do rastu a zamestnanosti, a ktorým sa zrušuje nariadenie (ES) č. 1080/2006;

Nariadenie 1302 - nariadenie Európskeho parlamentu a Rady (EÚ) č. 1302/2013, ktorým sa mení nariadenie (ES) č. 1082/2006 o Európskom zoskupení územnej spolupráce (EZÚS), ak ide o vyjasnenie, zjednodušenie a zlepšenie zakladania a fungovania takýchto zoskupení;

Nariadenie 1303 alebo všeobecné nariadenie - nariadenie Európskeho parlamentu a Rady (EÚ) č. 1303/2013, ktorým sa stanovujú spoločné ustanovenia o Európskom fonde regionálneho rozvoja, Európskom sociálnom fonde, Kohéznom fonde, Európskom poľnohospodárskom fonde pre rozvoj vidieka a Európskom námornom a rybárskom fonde a ktorým sa stanovujú všeobecné ustanovenia o Európskom fonde regionálneho rozvoja, Európskom sociálnom fonde, Kohéznom fonde a Európskom námornom a rybárskom fonde, a ktorým sa zrušuje nariadenie Rady (ES) č. 1083/2006;

Nariadenie 1304 - nariadenie Európskeho parlamentu a Rady (EÚ) č. 1304/2013 o Európskom sociálnom fonde a o zrušení nariadenia Rady (ES) č. 1081/2006;

Nariadenie 508 - nariadenie Európskeho parlamentu a Rady (EÚ) č. 508/2014 zo dňa 15. mája 2014 o Európskom námornom a rybárskom fonde a zrušení nariadení Rady (ES) č. 2328/2003, (ES) č. 861/2006, (ES) č. 1198/2006 a (ES) č. 791/2007 a nariadenia Európskeho parlamentu a Rady (EÚ) č. 1255/2011;

Nariadenia k jednotlivým európskym štrukturálnym a investičným fondom alebo nariadenia k jednotlivým EŠIF – zahŕňajú pre účely tejto Zmluvy o poskytnutí NFP nariadenie 1300, nariadenie 1301, nariadenie 1302, nariadenie 1304 a nariadenie 508;

Nariadenie 2018/1046 – Nariadenie Európskeho parlamentu a Rady (EÚ, Euratom) č. 2018/1046 z 18. júla 2018, o rozpočtových pravidlách, ktoré sa vzťahujú na všeobecný rozpočet Únie, o zmene nariadení (EÚ) č. 1296/2013, (EÚ) č. 1301/2013, (EÚ) č. 1303/2013, (EÚ) č. 1304/2013, (EÚ) č. 1309/2013, (EÚ) č. 1316/2013, (EÚ) č. 223/2014, (EÚ) č. 283/2014 a rozhodnutia č. 541/2014/EÚ a o zrušení nariadenia (EÚ, Euratom) č. 966/2012;

Nenávratný finančný príspevok alebo NFP - suma finančných prostriedkov poskytnutá prijímateľovi na Realizáciu aktivít Projektu, vychádzajúca zo Schválenej Žiadosti o NFP, podľa podmienok Zmluvy o poskytnutí NFP, z verejných prostriedkov v súlade s platnou právnou úpravou (najmä zákonom o príspevku z EŠIF, zákonom o finančnej kontrole a audite a zákonom o rozpočtových pravidlách). Maximálna výška NFP vyplýva z rozhodnutia o schválení žiadosti o NFP a predstavuje určité % z Celkových oprávnených výdavkov vzhľadom

na intenzitu pomoci pre Projekt v súlade s podmienkami Výzvy. Skutočne vyplatený NFP predstavuje určité % zo Schválených oprávnených výdavkov vzhľadom na intenzitu pomoci pre Projekt v súlade s podmienkami Výzvy a po zohľadnení ďalších skutočností vyplývajúcich zo Zmluvy o poskytnutí NFP; výška skutočne vyplateného NFP môže byť rovná alebo nižšia ako výška maximálnej výšky NFP;

Neoprávnené výdavky – výdavky Projektu, ktoré nie sú Oprávnenými výdavkami; ide najmä o výdavky, ktoré sú v rozpore so Zmluvou o poskytnutí NFP (napr. vznikli mimo obdobia oprávnenosti výdavkov, patria do skupiny výdavkov neoprávnenej na spolufinancovanie z prostriedkov OP Ľudské zdroje, nesúvisia s činnosťami nevyhnutnými pre úspešnú realizáciu a ukončenie Projektu, alebo sú v rozpore s inými podmienkami pre oprávnenosť výdavkov definovaných v článku 14 VZP), sú v rozpore s podmienkami príslušnej Výzvy alebo sú v rozpore s právnymi predpismi SR a právnymi aktmi EÚ;

Nezrovnalosť - akékoľvek porušenie práva EÚ alebo vnútroštátneho práva týkajúceho sa jeho uplatňovania, bez ohľadu na to, či právna povinnosť bola premietnutá do Zmluvy o poskytnutí NFP, pričom uvedené porušenie vyplýva z konania alebo opomenutia hospodárskeho subjektu zúčastňujúceho sa na vykonávaní EŠIF, dôsledkom čoho je alebo by mohol byť negatívny dopad na rozpočet EÚ zaťažením všeobecného rozpočtu Neoprávneným výdavkom. Na účely správnej aplikácie podmienok definície nezrovnalosti stanovenej nariadením Európskeho parlamentu a Rady (EÚ) č. 1303/2013 sa pri posudzovaní skutočností a zistených nedostatkov pod pojmom nezrovnalosť rozumie aj podozrenie z nezrovnalosti;

Obchodný zákonník - zákon č. 513/1991 Zb. Obchodný zákonník, v znení neskorších predpisov;

Občiansky zákonník – zákon č. 40/1964 Zb. Občiansky zákonník, v znení neskorších predpisov;

Okolnosť vylučujúca zodpovednosť alebo **OVZ** - prekážka, ktorá nastala nezávisle od vôle, konania alebo opomenutia Zmluvnej strany a bráni jej v splnení jej povinnosti, ak nemožno rozumne predpokladať, že by Zmluvná strana túto prekážku alebo jej následky odvrátila alebo prekonala, a ďalej že by v čase vzniku záväzku túto prekážku predvídala. Účinky okolnosti vylučujúcej zodpovednosť sú obmedzené iba na dobu, pokiaľ trvá prekážka, s ktorou sú tieto účinky spojené. Zodpovednosť Zmluvnej strany nevyklučuje prekážka, ktorá vznikla z jej hospodárskych pomerov. Na posúdenie toho, či určitá udalosť je OVZ, sa použije táto Zmluva o poskytnutí NFP, ustanovenie § 374 Obchodného zákonníka a ustálené výklady a judikatúra k tomuto ustanoveniu.

V zmysle uvedeného udalostí, ktorá má byť OVZ, musí spĺňať všetky nasledovné podmienky súčasne:

- (i) dočasný charakter prekážky, ktorý bráni Zmluvnej strane plniť si povinnosti zo záväzku po určitú dobu, ktoré inak je možné splniť a ktorý je základným rozlišovacím znakom od dodatočnej objektívnej nemožnosti plnenia, kedy povinnosť dlžníka zanikne, s ohľadom na to, že dodatočná nemožnosť plnenia má trvalý, nie dočasný charakter;
- (ii) objektívna povaha, v dôsledku čoho OVZ musí byť nezávislá od vôle Zmluvnej strany, ktorá vznik takejto udalosti nevie ovplyvniť;
- (iii) musí mať takú povahu, že bráni Zmluvnej strane v plnení jej povinností, a to bez ohľadu na to, či ide o právne prekážky, prírodné udalosti alebo ďalšie okolnosti vis maior;
- (iv) neodvrátiteľnosť, v dôsledku ktorej nie je možné rozumne predpokladať, že Zmluvná strana by mohla túto prekážku odvrátiť alebo prekonať, alebo odvrátiť alebo prekonať jej následky v rámci lehoty, po ktorú OVZ trvá;
- (v) nepredvídateľnosť, ktorú možno považovať za preukázanú, ak Zmluvná strana nemohla pri uzavretí Zmluvy o poskytnutí NFP predpokladať, že k takejto prekážke dôjde, pričom sa predpokladá, že povinnosti vyplývajúce zo všeobecne-záväzných právnych predpisov SR alebo priamo účinných právnych aktov EÚ sú alebo majú byť každému známe.

Za OVZ na strane Poskytovateľa sa automaticky považuje aj uzatvorenie Štátnej pokladnice. Za OVZ sa nepovažuje plynutie lehôt v rozsahu, ako vyplývajú z právnych predpisov SR a právnych aktov EÚ;

Opakovaný – výskyt určitej identickej skutočnosti najmenej dvakrát;

Oprávnené výdavky - výdavky, ktoré skutočne vznikli a boli uhradené Prijímateľom v súvislosti s Realizáciou aktivít Projektu, v zmysle Zmluvy o poskytnutí NFP, ak spĺňajú pravidlá oprávnenosti výdavkov uvedené v článku 14 VZP; s ohľadom na definíciu Celkových oprávnených výdavkov, výška Oprávnených výdavkov môže byť rovná alebo nižšia ako výška Celkových oprávnených výdavkov a súčasne rovná alebo vyššia ako výška Schválených oprávnených výdavkov;

Orgán auditu alebo **OA**- národný, regionálny alebo miestny orgán verejnej moci alebo subjekt verejnej správy, ktorý je funkčne nezávislý od riadiaceho orgánu a certifikačného orgánu. V podmienkach Slovenskej republiky

plní úlohy orgánu auditu Ministerstvo financií SR, okrem orgánu auditu určeného vládou SR. Ministerstvo financií SR plní úlohy orgánu auditu v súlade so zákonom o finančnej kontrole a audite;

Orgán zapojený do riadenia, auditu a kontroly EŠIF vrátane finančného riadenia – je v súlade so všeobecným nariadením a Nariadeniami k jednotlivým EŠIF, príslušnými uzneseniami vlády SR jeden alebo viacero z nasledovných orgánov:

- a) Komisia;
- b) vláda SR;
- c) CKO;
- d) Certifikačný orgán;
- e) Monitorovací výbor;
- f) Orgán auditu a spolupracujúce orgány;
- g) Orgán zabezpečujúci ochranu finančných záujmov EÚ;
- h) Gestori horizontálnych princípov;
- i) Riadiaci orgán;
- j) Sprostredkovateľský orgán;

Písomná forma – listinná (papierová) podoba, alebo elektronická prostredníctvom Ústredného portálu verejnej správy, podpísaná kvalifikovaným elektronickým podpisom, kvalifikovaným elektronickým podpisom s mandátnym certifikátom alebo kvalifikovanou elektronickou pečaťou);

Platba – finančný prevod prostriedkov, príspevku alebo jeho časti;

Podozrenie z podvodu – nezrovnalosť, ktorá vyvolá začatie správneho alebo súdneho konania na vnútroštátnej úrovni s cieľom zistiť existenciu úmyselného správania, najmä podvodu podľa článku 1 odsek 1 písmeno a) Dohovoru vypracovaného na základe článku K.3 Zmluvy o Európskej únii o ochrane finančných záujmov Európskych spoločenstiev. Podozrenie z podvodu nie je totožné s trestným činom podvodu podľa zákona č. 300/2005 Z. z. trestný zákon v znení neskorších predpisov. Podvod v zmysle Dohovoru vypracovaného na základe článku K.3 Zmluvy o Európskej únii o ochrane finančných záujmov Európskych spoločenstiev je subsumovaný pod trestný čin poškodzovania finančných záujmov Európskej únie.

Podstatná zmena Projektu - má význam uvedený v článku 71 všeobecného nariadenia, ktorý je ďalej precizovaný touto Zmluvou o poskytnutí NFP (napr. článok 6 zmluvy, článok 2 odsek 3 až 5 VZP, článok 6 odsek 4 VZP) a ktorý môže byť predmetom výkladu alebo usmernení uvedených v Právnych dokumentoch vydaných Komisiou, CKO, Riadiacim orgánom, Sprostredkovateľským orgánom alebo iným, na to oprávneným subjektom, ak bol príslušný predpis alebo Právny dokument Zverejnený;

Podstatná zmena Projektu, ktorého súčasťou je investícia do infraštruktúry alebo investícia do výroby, nastane, ak v období od Začatia realizácie hlavných aktivít Projektu do uplynutia piatich rokov od Finančného ukončenia Projektu alebo do uplynutia obdobia stanoveného v pravidlách o štátnej pomoci, ak sa v rámci Projektu poskytuje pomoc, dôjde v Projekte alebo v súvislosti s ním k niektorej z nasledujúcich skutočností:

- a) skončeniu alebo premiestneniu výrobných činností mimo oprávnené miesto realizácie Projektu, t.j. dôjde k porušeniu podmienky poskytnutia príspevku spočívajúcej v oprávnenosti miesta realizácie Projektu;
- b) zmene vlastníctva položky infraštruktúry, ktorá poskytuje Prijímateľovi alebo tretej osobe neoprávnené zvýhodnenie, bez ohľadu na to, či ide o súkromnoprávny-subjekt alebo orgán verejnej moci;
- c) podstatnej zmene Projektu, ktorá ovplyvňuje povahu alebo ciele Projektu alebo podmienky jeho realizácie, v porovnaní so stavom, v akom bol Projekt schválený.

Podstatná zmena nastane aj v prípade, ak v období 10 rokov od Finančného ukončenia Projektu dôjde k presunu výrobných činností, ktorá bola súčasťou Projektu, mimo EÚ, okrem prípadu, ak Prijímateľom je MSP. Ak sa NFP poskytuje vo forme štátnej pomoci, obdobie 10 rokov nahradí doba platná na základe pravidiel o štátnej pomoci;

V prípade, ak sa príspevok poskytuje z Európskeho sociálneho fondu, alebo ak súčasťou Projektu nie je investícia do výroby, ani investícia do infraštruktúry, Podstatná zmena Projektu nastane, ak Projekt podlieha povinnosti zachovať investíciu podľa uplatniteľných pravidiel o štátnej pomoci, a keď sa v ich prípade skončí alebo premiestni výrobná činnosť v rámci obdobia stanoveného v týchto pravidlách;

V prípade, ak sa príspevok poskytuje z Európskeho sociálneho fondu, sa okrem vyššie uvedeného za Podstatnú zmenu Projektu považuje zmena, ktorá počas doby Realizácie Projektu a Udržateľnosti Projektu podstatným spôsobom ovplyvňuje povahu alebo ciele Projektu alebo podmienky jeho realizácie v porovnaní so stavom, v akom bol Projekt schválený, najmä taká zmena, ktorá je ako Podstatná zmena Projektu označená v Zmluve o poskytnutí NFP.

Podstatná zmena podmienok pre projekty generujúce príjem – predstavuje zmenu v údajoch zadávaných do Finančnej analýzy, ktorá spôsobí zmenu (pokles) Miery finančnej medzery o 10% a viac oproti plánovanej hodnote Miery finančnej medzery;

Pracovný deň - deň, ktorým nie je sobota, nedeľa alebo deň pracovného pokoja v zmysle zákona č. 241/1993 Z. z. o štátnych sviatkoch, dňoch pracovného pokoja a pamätných dňoch v znení neskorších predpisov;

Právny dokument, z ktorého pre Prijímateľa vyplývajú práva a povinnosti alebo ich zmena alebo tiež Právny dokument - predpis, opatrenie, usmernenie, rozhodnutie alebo akýkoľvek iný právny dokument bez ohľadu na jeho názov, právnu formu a procedúru (postup) jeho vydania alebo schválenia, ktorý bol vydaný akýmkoľvek Orgánom zapojeným do riadenia, auditu a kontroly EŠIF vrátane finančného riadenia a/alebo ktorý bol vydaný na základe a v súvislosti so všeobecným nariadením alebo Nariadeniami k jednotlivým EŠIF, to všetko vždy za podmienky, že bol Zverejnený;

Právne predpisy alebo právne akty EÚ - pre účely Zmluvy o poskytnutí NFP zahŕňajú primárne pramene práva EÚ (najmä zakladajúce zmluvy; doplnky, protokoly a deklarácie, pripojené k zmluvám; dohody o prístupí k EÚ; ale aj akty, ktoré prijíma Európska rada s cieľom zabezpečiť hladké fungovanie EÚ); sekundárne pramene práva EÚ (nariadenia, smernice, rozhodnutia, odporúčania a stanoviská) a ostatné dokumenty, z ktorých vyplývajú práva a povinnosti, ak boli Zverejnené v Úradnom vestníku EÚ;

Právne predpisy SR – všeobecne záväzné právne predpisy Slovenskej republiky;

Prebiehajúce skúmanie – prebiehajúce posudzovanie súladu poskytovania príspevku s právnymi predpismi SR a EÚ a inými príslušnými podzákonnými, resp. zmluvami vykonávané riadiacim orgánom, certifikačným orgánom, orgánom auditu alebo inými vecne príslušnými orgánmi SR a EÚ (napr. Úrad pre verejné obstarávanie, Protimonopolný úrad, Európska komisia atď.) z dôvodu vzniku pochybností o správnosti, oprávnenosti a zákonnosti výdavkov. Samotný výkon kontroly (finančnej kontroly), overovania (certifikačného overovania) alebo auditu sa nepovažuje za prebiehajúce skúmanie, a to až do momentu, pokiaľ neexistuje pochybnosť o správnosti, oprávnenosti alebo zákonnosti výdavkov; táto pochybnosť sa preukazuje vypracovaným návrhom správy alebo návrhom zistení.

Preddavková platba - úhrada finančných prostriedkov zo strany Prijímateľa v prospech Dodávateľa vopred, t.j. pred dodaním dohodnutých tovarov, poskytnutím služieb alebo vykonaním stavebných prác; v bežnej obchodnej praxi sa používa aj pojem „záloha alebo preddavok“ a pre doklad, na základe ktorého sa úhrada realizuje sa používa aj pojem „zálohová faktúra alebo preddavková faktúra“;

Predmet Projektu – hmotne zachytiteľná podstata Projektu, ak to vyplýva z povahy Projektu (v prípadoch kedy sa hmotne zachytiteľný výstup realizácie Projektu nevyskytuje vôbec, alebo sú síce v Projekte po ukončení realizácie aktivít sprievodne identifikovateľné určité zhmotniteľné výstupy realizácie Projektu, avšak tieto podstatu projektu netvoria, skôr sa iba vyskytujú popri nehmotnej podstate Projektu) aj nehmotná podstata Projektu, ktorá spočíva v samotných hlavných aktivitách Projektu - (po Ukončení realizácie hlavných aktivít Projektu sa označuje aj ako hmotný výstup realizácie Projektu v prípade hmotne zachytiteľnej podstaty projektu/alebo v prípadoch kedy charakter Projektu neumožňuje hmotne zachytiť jeho podstatu sa označuje ako výstup realizácie Projektu). Zároveň platí, že Predmet Projektu sa vykladá v kontexte článku 2.2. Zmluvy, ako podstata Projektu, ktorej nadobudnutie, realizácia, rekonštrukcia, poskytnutie alebo iné aktivity opísané v Projekte boli spolufinancované z NFP; môže ísť napríklad o stavbu, zariadenie, dokumentáciu, inú vec, majetkovú hodnotu alebo právo, alebo pričom jeden Projekt môže zahŕňať aj viacero Predmetov Projektu;

Preklenovací úver - peňažné prostriedky poskytované Financujúcou bankou Prijímateľovi, ktoré svojim účelom slúžia Prijímateľovi na preklopenie určitého ekonomického obdobia na základe takej zmluvy o úvere, z ktorej je z jej názvu na jej prvej strane zrejmé, že ide o preklenovací úver;

Prioritná os - jedna z priorít stratégie v OP, ktorá sa skladá zo skupiny navzájom súvisiacich operácií (aktivít) s konkrétnymi, merateľnými cieľmi. V prípade Európskeho námorného a rybárskeho fondu sa pod prioritnou osou rozumie Priorita Únie;

Príručka pre Prijímateľa - je v zmysle Systému riadenia EŠIF záväzným riadiacim dokumentom, ktorý vydáva Poskytovateľ, a ktorý predstavuje procesný nástroj popisujúci jednotlivé fázy implementácie projektov;

Príručka pre verejné obstarávanie - je záväzným riadiacim dokumentom, ktorý vydáva Poskytovateľ a ktorý poskytuje doplňujúce a vysvetľujúce pravidlá, povinnosti a informácie týkajúce sa spôsobu uskutočnenia verejných obstarávaní Prijímateľom a spôsobu uskutočnenia finančnej kontroly verejných obstarávaní Poskytovateľom.

Projekt generujúci príjem – v zmysle článku 61 odsek 1 všeobecného nariadenia každý projekt zahrňujúci investíciu do infraštruktúry, ktorej používanie je spolplatnené a priamo hradené užívateľmi, alebo každý projekt zahrňujúci predaj alebo prenájom pozemkov alebo stavieb, alebo každé poskytovanie služieb za poplatok. V zmysle článku 61 všeobecného nariadenia sa tieto projekty delia na projekty, kde:

- a) **je** možné dopredu objektívne odhadnúť príjem podľa článku 61 odsek 3 Nariadenia Rady 1303/2013. V takom prípade projekty **majú** spracovanú Finančnú analýzu pre referenčné obdobie, ktorým je obdobie Realizácie Projektu ako aj obdobie Udržateľnosti Projektu. Počas referenčného obdobia sa v rámci monitorovacích správ sleduje, či nedochádza k zmenám v údajoch použitých pri výpočte Finančnej analýzy. Pre tieto Projekty generujúce príjem Prijímateľ predkladá aktualizovanú Finančnú analýzu s rekalkuláciou Finančnej medzery spolu s Následnou monitorovacou správou s príznakom „záverečná“. Rozdiel zistený z aktualizovanej Finančnej analýzy je Prijímateľ povinný vrátiť v súlade s postupmi uvedenými v Zmluve o poskytnutí NFP, najmä v článku 10 VZP, alebo
- b) **nie je** možné dopredu objektívne odhadnúť príjem podľa článku 61 odsek 6 všeobecného nariadenia. V takom prípade projekty **nemajú** spracovanú Finančnú analýzu, avšak počas referenčného obdobia, ktorým je pre tieto Projekty generujúce príjmy obdobie Realizácie Projektu ako aj obdobie 3 ročnej doby monitorovania po Finančnom ukončení Projektu sa sleduje, aké Čisté príjmy Projekt dosahuje. Pre tieto Projekty generujúce príjem Prijímateľ vypracúva Finančnú analýzu s kalkuláciou Čistých príjmov, ktorú predkladá spolu s treťou Následnou monitorovacou správou. V prípade zistenia Čistých príjmov je Prijímateľ povinný vrátiť Poskytovateľovi tieto Čisté príjmy podľa postupov uvedených v Zmluve o poskytnutí NFP, najmä v článku 10 VZP. Po uplynutí 3 ročnej doby monitorovania po Finančnom ukončení Projektu nie je dotknutá povinnosť Prijímateľa predkladať Následné monitorovacie správy až do ukončenia Obdobia Udržateľnosti Projektu.

Projekty generujúce príjmy sú aj projekty podľa článku 65 odsek 8 všeobecného nariadenia vytvárajúce Čisté príjmy počas Realizácie Projektu, ktorých Celkové oprávnené výdavky sú rovné alebo nižšie ako 1 000 000 EUR, avšak vyššie ako 100 000 EUR. Čisté príjmy vytvorené v období Realizácie projektu je potrebné odpočítavať od oprávnených výdavkov projektu pri ukončení realizácie projektu. Prijímateľ má povinnosť monitorovať čisté príjmy po dobu realizácie projektu a deklarovať ich v záverečnej monitorovacej správe, rovnako ako aj finančne vysporiadať, a to najneskôr pred schválením záverečnej Žiadosti o platbu.

Všade tam, kde sa v texte tejto Zmluvy o poskytnutí NFP používa pojem Projekt generujúci príjmy, tento pojem zahŕňa všetky typy vyššie uvedených Projektov, pokiaľ to zjavne neodporuje obsahu alebo účelu konkrétneho ustanovenia;

Realizácia Projektu - obdobie od Začatia realizácie hlavných aktivít Projektu až po Finančné ukončenie Projektu;

Realizácia aktivít Projektu – realizácia všetkých hlavných ako aj podporných Aktivít projektu v súlade so Zmluvou o poskytnutí NFP; uvedená definícia sa v Zmluve o poskytnutí NFP používa vtedy, ak je potrebné vyjadriť vecnú stránku Realizácie aktivít Projektu bez ohľadu na časový faktor;

Realizácia hlavných aktivít Projektu – zodpovedá obdobiu, tzv. fyzickej realizácie Projektu, t.j. obdobiu, v rámci ktorého Prijímateľ realizuje jednotlivé hlavné Aktivity Projektu od Začatia realizácie hlavných aktivít Projektu, najskôr však od 01.01.2014, do Ukončenia realizácie hlavných aktivít Projektu. Maximálna doba Realizácie hlavných aktivít Projektu nesmie za žiadnych okolností prekročiť termín stanovený v článku 65 ods. 2 všeobecného nariadenia, t.j. 31.12.2023;

Riadiaci orgán alebo **RO** – orgán štátnej správy alebo územnej samosprávy poverený Slovenskou republikou, ktorý je určený na realizáciu operačného programu a zodpovedá za riadenie operačného programu v súlade so zásadou riadneho finančného hospodárenia podľa článku 125 všeobecného nariadenia. Riadiaci orgán je menovaný pre každý OP. V podmienkach SR v súlade s § 7 zákona o príspevku z EŠIF určuje jednotlivé Riadiace orgány vláda SR, ak v tomto ustanovení nie je uvedené inak. Ak je to účelné, Riadiaci orgán môže konať aj prostredníctvom Sprostredkovateľského orgánu;

Riadne – uskutočnenie (právneho) úkonu v súlade so Zmluvou o poskytnutí NFP, právnymi predpismi SR a právnymi aktmi EÚ a s Príručkou pre žiadateľa v rámci Výzvy a jej príloh, Príručkou pre Prijímateľa, Príručkou

pre verejné obstarávanie, príslušnou schémou pomoci, ak je súčasťou projektu poskytnutie pomoci, Systémom finančného riadenia, Systémom riadenia EŠIF a Právnymi dokumentmi;

Schémy štátnej pomoci a schémy pomoci "de minimis", spoločne aj ako „schémy pomoci“ – záväzné dokumenty, ktoré komplexne upravujú poskytovanie pomoci jednotlivým príjemcom podľa podmienok stanovených v zákone o štátnej pomoci;

Schválená žiadosť o NFP – žiadosť o NFP, v rozsahu a obsahu ako bola schválená Poskytovateľom v rámci konania o žiadosti v zmysle § 19 odsek 8 zákona o príspevku z EŠIF a ktorá je uložená u Poskytovateľa;

Schválené oprávnené výdavky – skutočne vynaložené, odôvodnené a riadne preukázané Oprávnené výdavky Prijímateľa schválené Poskytovateľom v rámci predložených Žiadostí o platbu; s ohľadom na definíciu Oprávnených výdavkov, výška Schválených oprávnených výdavkov môže byť rovná alebo nižšia ako výška Oprávnených výdavkov;

Skupina výdavkov – výdavky rovnakého charakteru zoskupené na základe opatrení Ministerstva financií SR, ktorými sa ustanovujú podrobnosti o postupoch účtovania. Skupiny oprávnených výdavkov sú definované prostredníctvom Číselníka oprávnených výdavkov, ktorý tvorí prílohu č. 1 Metodického pokynu CKO na programové obdobie 2014 – 2020 č. 4 k číselníku oprávnených výdavkov;

Sledované údaje Projektu- merateľné hodnoty odlišné od Merateľných ukazovateľov Projektu, identifikované Poskytovateľom pre každú z hlavných aktivít. Sledované údaje Projektu je potrebné monitorovať pre potreby tvorby databáz pre externé hodnotenie na úrovni programu v zmysle Plánu hodnotení OP LZ na programové obdobie 2014-2020. Prijímateľ bude vykazovať Sledované údaje Projektu prostredníctvom monitorovacích správ typu „výročná“ a „záverečná“, a prostredníctvom Následných monitorovacích správ a to formou prílohy k uvedeným správam;

Správa o zistenej nezrovnalosti – dokument, na základe ktorého je zdokumentované podozrenie z Nezrovnalosti alebo zistenie Nezrovnalosti v jednotlivých štádiách vývoja nezrovnalosti v ITMS2014+;

Sprostredkovateľský orgán alebo **SO** - ministerstvo, ostatný ústredný orgán štátnej správy, samosprávny kraj, obec alebo iná právnická osoba, ktorá má odborné, personálne a materiálne predpoklady na plnenie určitých úloh RO podľa článku 123 odsek 6 všeobecného nariadenia a v súlade s § 8 zákona o príspevku z EŠIF v súlade s poverením podľa písomnej zmluvy uzavretej s RO. V súlade s uznesením vlády č. 229 zo dňa 14. mája 2014 je SO pre operačný program Ľudské zdroje (ďalej aj ako „OP“), ktorý vykonáva úlohy v mene a na účet RO. V prípade, ak poskytnutý príspevok zahŕňa poskytnutie pomoci, SO koná ako vykonávateľ pomoci poskytovanej prostredníctvom EŠIF. Rozsah a definovanie úloh SO je predmetom zmluvy o vykonávaní časti úloh Riadiaceho orgánu Sprostredkovateľským orgánom a v nej obsiahnutom plnomocenstve udelenom zo strany RO na SO oprávňujúceho SO na konanie voči tretím osobám, ktorá je zverejnená v CRZ;

Systém riadenia európskych štrukturálnych a investičných fondov na programové obdobie 2014 – 2020 alebo **Systém riadenia EŠIF** - dokument vydaný CKO, ktorý predstavuje súhrn pravidiel, postupov a činností, ktoré sa uplatňujú pri poskytovaní NFP a ktoré sú záväzné pre všetky zúčastnené subjekty; pre účely Zmluvy o poskytnutí NFP je záväzná vždy aktuálna Zverejnená verzia uvedeného dokumentu na webovom sídle CKO v nadväznosti aj na interpretačné pravidlá uvedené v článku 1 odsek 1.3 písmeno d) zmluvy; rovnako uvedené platí aj pre dokumenty vydávané na základe Systému riadenia EŠIF v súlade s kapitolou 1.2 odsek 3, písmená a) až c) Základné ustanovenia a rozsah aplikácie;

Systém finančného riadenia štrukturálnych fondov, Kohézneho fondu a Európskeho námorného a rybárskeho fondu na programové obdobie 2014 – 2020 alebo **Systém finančného riadenia** - dokument vydaný Certifikačným orgánom, ktorý predstavuje súhrn pravidiel, postupov a činností financovania NFP. Systém finančného riadenia zahŕňa finančné plánovanie a rozpočtovanie, riadenie a realizáciu toku finančných prostriedkov, účtovanie, výkazníctvo a monitorovanie finančných tokov, certifikáciu a vysporiadanie finančných vzťahov voči Slovenskej republike a voči Európskej komisii; pre účely Zmluvy o poskytnutí NFP je záväzná vždy aktuálna Zverejnená verzia uvedeného dokumentu na webovom sídle Ministerstva financií SR;

Štátna pomoc alebo **pomoc** – akákoľvek pomoc poskytovaná z prostriedkov štátneho rozpočtu SR alebo akoukoľvek formou z verejných zdrojov podniku podľa článku 107 odsek 1 Zmluvy o fungovaní EÚ, ktorá naruša súťaž alebo hrozí narušením súťaže tým, že zvýhodňuje určité podniky alebo výrobu určitých druhov tovarov a môže nepriaznivo ovplyvniť obchod medzi členskými štátmi EÚ. Pomocou sa vo význame uvádzanom v tejto Zmluve o poskytnutí NFP rozumie pomoc de minimis ako aj štátna pomoc. Povinnosti zmluvných strán, ktoré pre ne vyplývajú z právneho poriadku SR alebo z právnych aktov EÚ ohľadom štátnej

pomoci, zostávajú plnohodnotne aplikovateľné bez ohľadu na to, či ich Zmluva o poskytnutí NFP uvádza vo vzťahu ku konkrétnemu Projektu Prijímateľa, zahŕňajúcom poskytnutie pomoci, ako aj bez ohľadu na to, či sa Prijímateľ považuje podľa právnych predpisov Slovenskej republiky za verejnoprávny subjekt alebo subjekt súkromného práva;

Účastníci projektu – osoby priamo zúčastňujúce sa Aktivít Projektu spolufinancovaného z ESF (napr. frekventanti vzdelávacích programov, účastníci sociálnych programov), pričom platí, že na každého účastníka Projektu sa viažu výdavky projektu. Účastníkmi projektu nie sú členovia projektového tímu (riadiaci a administratívni pracovníci, lektori, sociálni pracovníci a pod.) ani osoby cieľovej skupiny, ktoré využívajú výsledky projektu, ale nezúčastňujú sa priamo Aktivít Projektu (napr. pri projektoch zameraných na vydanie publikácií používateľa týchto publikácií);

Účtovný doklad - doklad definovaný v § 10 ods. 1 zákona č. 431/2002 Z. z. o účtovníctve. Na účely predkladania žiadosti o platbu (ďalej aj „ŽoP“) sa vyžaduje splnenie náležitostí definovaných v § 10 ods. 1 písmena a) až f) predmetného zákona, pričom za dostatočné splnenie náležitosti podľa písmena f) sa považuje vyhlásenie Prijímateľa v ŽoP v časti Čestné vyhlásenie v znení podľa prílohy č. 1a) Systému finančného riadenia. V súvislosti s postúpením pohľadávky sa z pohľadu splnenia požiadaviek všeobecného nariadenia za účtovný doklad, ktorého dôkazná hodnota je rovnocenná faktúram, považuje aj doklad preukazujúci vykonanie započítania pohľadávky a záväzku; Rozdielne od prvej vety tejto definície sa, na účely predkladania ŽoP v prípade využívania preddavkových platieb, za účtovný doklad považuje doklad (tzv. zálohová alebo preddavková faktúra), na základe ktorého je uhrádzaná Preddavková platba zo strany Prijímateľa Dodávateľovi;

Udržateľnosť Projektu (alebo Obdobie Udržateľnosti Projektu) - udržanie (zachovanie) výsledkov realizovaného Projektu definovaných prostredníctvom Merateľných ukazovateľov Projektu počas stanoveného obdobia (Obdobia udržateľnosti Projektu) ako aj dodržanie ostatných podmienok vyplývajúcich z článku 71 všeobecného nariadenia,. Obdobie Udržateľnosti Projektu sa začína v kalendárny deň, ktorý bezprostredne nasleduje po kalendárnom dni, v ktorom došlo k Finančnému ukončeniu Projektu; Obdobie udržateľnosti Projektu trvá pre účely tejto Zmluvy o poskytnutí NFP 5 rokov;

Ukončenie realizácie hlavných aktivít Projektu – predstavuje ukončenie tzv. fyzickej realizácie Projektu. Realizácia hlavných aktivít Projektu sa považuje za ukončenú v kalendárny deň, kedy Prijímateľ kumulatívne splní nižšie uvedené podmienky:

- a) fyzicky sa zrealizovali všetky hlavné Aktivity Projektu;
- b) Predmet Projektu bol riadne ukončený/dodaný Prijímateľovi, Prijímateľ ho prevzal a ak to vyplýva z charakteru plnenia, aj ho uviedol do užívania. Pri Predmete Projektu, ktorý je hmotne zachytiteľný, sa splnenie tejto podmienky preukazuje najmä:
 - (i) predložením kolaudačného rozhodnutia bez väd a nedorobkov, ktoré majú alebo môžu mať vplyv na funkčnosť, ak je Predmetom Projektu stavba; právoplatnosť kolaudačného rozhodnutia je Prijímateľ povinný preukázať Poskytovateľovi Bezodkladne po nadobudnutí jeho právoplatnosti, najneskôr do predloženia prvej Následnej monitorovacej správy Projektu, alebo
 - (ii) preberacím/odovzdávacím protokolom/dodacím listom/iným vhodným dokumentom, ktoré sú podpísané, ak je Predmetom Projektu zariadenie, dokumentácia, iná hnutelná vec, právo alebo iná majetková hodnota, pričom z dokumentu alebo doložky k nemu (ak je vydaný treťou osobou) musí vyplývať prijatie Predmetu Projektu Prijímateľom a uvedenie Predmetu projektu do užívania (ak je to s ohľadom na Predmet Projektu relevantné), alebo
 - (iii) predložením rozhodnutia o predčasnom užívaní stavby alebo rozhodnutia do dočasného užívania stavby, pričom vady a nedorobky v nich uvedené nemajú alebo nemôžu mať vplyv na funkčnosť stavby, ktorá je Predmetom projektu; Prijímateľ je povinný do skončenia Obdobia Udržateľnosti Projektu uviesť stavbu do riadneho užívania, čo preukáže príslušným právoplatným rozhodnutím, alebo
 - (iv) iným obdobným dokumentom, z ktorého nepochybným, určitým a zrozumiteľným spôsobom vyplýva, že Predmet Projektu bol odovzdaný Prijímateľovi, alebo bol so súhlasom Prijímateľa sfunkčnený alebo aplikovaný tak, ako sa to predpokladalo v Schválenej žiadosti o NFP.

Ak Predmet Projektu nie je hmotne zachytiteľný, splnenie podmienky Prijímateľ preukazuje podľa článku 4 odsek 6 VZP alebo iným vhodným spôsobom, ktorý nie je osobitne formalizovaný, s uvedením dňa, ku ktorému došlo k ukončeniu poslednej hlavnej Aktivity Projektu, pričom

súčasťou uvedeného úkonu Prijímateľa je dokument odôvodňujúci ukončenie poslednej hlavnej Aktivity Projektu v deň, ktorý je v ňom uvedený.

Ak má Projekt viacero Predmetov Projektu, podmienka sa pre účely Ukončenia realizácie hlavných aktivít Projektu považuje za splnenú jej splnením pre najneskôr ukončovaný čiastkový Predmet Projektu, pričom musí byť súčasne splnená aj pre skôr ukončené Predmety Projektu. Tým nie je dotknutá možnosť skoršieho ukončenia jednotlivých Aktivít Projektu za účelom dodržania lehôt uvedených v Prílohe č. 2 k Zmluve o poskytnutí NFP.

Termíny ukončenia realizácie hlavných Aktivít projektu sú uvedené v Prílohe č. 2 Zmluvy o poskytnutí NFP;

Ukončenie realizácie všetkých Aktivít Projektu- predstavuje ukončenie realizácie všetkých Aktivít Projektu, a to v súlade so záväzkom Prijímateľa podľa článku 2 ods. 1 VZP druhá veta najneskôr do 3 mesiacov od Ukončenia realizácie hlavných aktivít Projektu.

UVO – Úrad pre verejné obstarávanie zriadený 1. januára 2000 na základe zákona č. 263/1999 Z.z. o verejnom obstarávaní a o zmene a doplnení niektorých zákonov;

Včas – konanie v súlade s časom plnenia určenom v Zmluve o poskytnutí NFP, v Právnych predpisoch SR a právnych aktoch EÚ a v Príručke pre žiadateľa, vo Výzve, v Príručke pre Prijímateľa, v Príručke pre verejné obstarávanie, v príslušnej schéme pomoci, ak Projekt zahŕňa poskytnutie pomoci, v Systéme finančného riadenia, v Systéme riadenia EŠIF a v ostatných Právnych dokumentoch;

Verejné obstarávanie alebo VO – postupy obstarávania služieb, tovarov a stavebných prác podľa Zákona o VO alebo podľa zákona č. 25/2006 Z.z.; ak sa v Zmluve o poskytnutí NFP uvádza pojem Verejné obstarávanie alebo VO vo všeobecnom význame obstarávania služieb, tovarov a stavebných prác, t. j. bez ohľadu na konkrétne postupy obstarávania podľa Zákona o VO, zahŕňa aj iné druhy obstarávania (výberu Dodávateľa) nespádajúce pod Zákon o VO, ak ich právne predpisy SR pre konkrétny prípad pripúšťajú (napr. zákazky vyhlásené osobou, ktorej verejný obstarávateľ poskytne 50% a menej finančných prostriedkov na dodanie tovaru, uskutočnenie stavebných prác a poskytnutie služieb z NFP)

Verejnoprávny subjekt – každý subjekt, ktorý sa riadi verejným právom v zmysle článku 2 odsek 1 bod 4 smernice Európskeho parlamentu a Rady 2014/24/EÚ z 26. februára 2014 o verejnom obstarávaní a o zrušení smernice č. 2004/18/ES v platnom znení a každé európske zoskupenie územnej spolupráce zriadené v súlade s nariadením Európskeho parlamentu a Rady (EÚ) č. 1302/2013 zo 17. decembra 2013 v platnom znení alebo vzniknuté podľa zákona č. 90/2008 Z. z. o európskom zoskupení územnej spolupráce a o doplnení zákona č. 540/2001 Z. z. o štátnej štatistike v znení neskorších predpisov, bez ohľadu na to, či sa európske zoskupenie územnej spolupráce považuje podľa právnych predpisov Slovenskej republiky za verejnoprávny subjekt alebo subjekt súkromného práva;

Vládny audit – súhrn nezávislých, objektívnych, overovacích, hodnotiacich, uistovacích a konzultačných činností zameraných na zdokonaľovanie riadiacich a kontrolných procesov¹ vykonávaných podľa zákona o finančnej kontrole a audite a iných aplikovateľných právnych predpisov so zohľadnením medzinárodne uznávaných auditorských štandardov;

Výzva na predkladanie žiadostí o poskytnutie NFP alebo Výzva - východiskový metodický a odborný podklad zo strany Poskytovateľa, na základe ktorej Prijímateľ v postavení žiadateľa vypracoval a predložil žiadosť o NFP Poskytovateľovi, určujúcou Výzvou pre Zmluvné strany je Výzva, ktorej kód je uvedený v článku 2 odsek 2.1 zmluvy; Výzvou sa rozumie aj Vyzvanie, ak v článku 2 odsek 2.v prípade tzv. národných projektov nahrádza vyzvanie výzvu v zmysle § 26 odsek 3 Zákona o príspevku z EŠIF a v prípade projektov technickej pomoci v zmysle § 28 odsek 1 Zákona o príspevku z EŠIF ;

Začatie realizácie hlavných aktivít Projektu - nastane v kalendárny deň, kedy došlo k začatiu realizácie prvej hlavnej Aktivity Projektu, a to kalendárnym dňom:

- (i) začatia stavebných prác na Projekte, alebo
- (ii) vystavenia prvej písomnej objednávky o dodaní tovaru pre Dodávateľa, alebo nadobudnutím účinnosti prvej zmluvy o dodaní tovaru uzavretej s Dodávateľom, ak príslušná zmluva, s Dodávateľom nepredpokladá vystavenie písomnej objednávky alebo

¹ napr. čl. 127 ods. 1 nariadenia Európskeho parlamentu a Rady (EÚ) č. 1303/2013

- (iii) začatia poskytovania služieb týkajúcich sa Projektu alebo nadobudnutím účinnosti zmluvy o poskytnutí služieb uzavretej s Dodávateľom v prípadoch určených v Právnom dokumente Poskytovateľa, alebo
- (iv) začatím riešenia výskumnej a/alebo vývojovej úlohy v rámci Projektu, alebo
- (v) začatia realizácie inej činnosti v rámci prvej hlavnej aktivity v súlade s Výzvou, ktorú nemožno podradiť pod body (i) až (iv) a ktorá je ako hlavná Aktivity uvedená v Prílohe č. 2 Zmluvy o poskytnutí NFP,

podľa toho, ktorá zo skutočností uvedených pod písmenami (i) až (v) nastane ako prvá.

Pre vylúčenie nedorozumení sa výslovne uvádza, že vykonanie akéhokoľvek úkonu vzťahujúceho sa k realizácii VO nie je Realizáciou hlavných aktivít Projektu, a preto vo vzťahu k Začatiu realizácie hlavných aktivít Projektu nevyvoláva právne dôsledky.

Začatie realizácie hlavných aktivít Projektu je rozhodujúce pre určenie obdobia pre vznik Oprávnených výdavkov, s výnimkou podporných Aktivít, ktoré sa vecne viažu k hlavným Aktivitám a ktoré boli vykonávané pred, resp. po realizácii hlavných Aktivít Projektu v zmysle definície Oprávnených výdavkov a časových podmienok oprávnenosti výdavkov na podporné Aktivity Projektu uvedených v článku 14 odsek 1 písmeno b) VZP;

Zákon o finančnej kontrole a audite - zákon č. 357/2015 Z. z. o finančnej kontrole a audite a o zmene a doplnení niektorých zákonov v znení neskorších predpisov;

Zákon o verejnom obstarávaní alebo **zákon o VO** alebo **ZVO** – zákon č. 343/2015 Z.z. o verejnom obstarávaní a o zmene a doplnení niektorých zákonov v znení neskorších predpisov;

Zákon č. 25/2006 Z. z. – zákon č. 25/2006 Z. z. o verejnom obstarávaní a o zmene a doplnení niektorých zákonov v znení neskorších predpisov (účinný do 17.04.2016);

Zmena podmienok pre projekty generujúce príjmy - zmena, ktorá nastáva v prípade:

- a) ak určité zdroje príjmov neboli zohľadnené pri výpočte finančnej medzery pri predložení žiadosti o NFP alebo nové zdroje príjmov sa objavili počas monitorovania čistých príjmov na základe monitorovacích správ alebo
- b) dochádza k zmenám v tarifnej politike;

Zmluva o úvere – je pre účely článku 13 ods. 1 písm. h) VZP v prípade poskytnutia financovania pre Projekt zo strany Financujúcej banky zmluva uzatvorená medzi Prijímateľom a Financujúcou bankou, predmetom ktorej je poskytnutie úveru Financujúcou bankou Prijímateľovi:

- a) v súvislosti s financovaním a/alebo spolufinancovaním nevyhnutných výdavkov súvisiacich s Realizáciou hlavných aj podporných aktivít Projektu, ktorých vynaloženie súvisí so Schválenou žiadosťou o NFP a je potrebné za účelom dosiahnutia cieľa Projektu a/alebo technickým zhodnotením Predmetu Projektu v období Udržateľnosti Projektu, alebo
- b) za účelom zaplatenia pohľadávok inej banky zo zmluvy uzatvorenej medzi Prijímateľom a takouto inou bankou, na základe ktorej iná banka poskytla Prijímateľovi úver v rozsahu a na účel podľa odrážky vyššie.

Zverejnenie – je vykonané vo vzťahu k akémukoľvek Právnomu dokumentu, ktorým je Prijímateľ viazaný podľa Zmluvy o poskytnutí NFP, ak je uskutočnené na webovom sídle Orgánu zapojeného do riadenia, auditu a kontroly EŠIF vrátane finančného riadenia alebo akékoľvek iné zverejnenie tak, aby Prijímateľ mal možnosť sa s takýmto Právny dokumentom, z ktorého pre neho vyplývajú alebo môžu vyplývať práva a povinnosti, oboznámiť a zosúladiť s jeho obsahom svoje činnosti a postavenie a to od okamihu Zverejnenia alebo od neskoršieho okamihu, od ktorého Zverejnený Právny dokument nadobúda účinnosť, ak pre Zverejnenie konkrétneho Právneho dokumentu nie sú stanovené osobitné podmienky, ktoré sú záväzné. Poskytovateľ nie je v žiadnom prípade povinný Prijímateľa na takéto Právne dokumenty osobitne a jednotlivo upozorňovať. Povinnosti Poskytovateľa vyplývajúce pre neho zo všeobecného nariadenia a implementačných nariadení týkajúce sa informovania a publicity týmto zostávajú nedotknuté. Pojem Zverejnenie sa vzhľadom na kontext môže v Zmluve o poskytnutí NFP používať vo forme podstatného mena, prídavného mena, slovesa alebo prídavia v príslušnom gramatickom tvare, pričom má vždy vyššie uvedený význam;

Žiadosť o platbu alebo **ŽoP** - dokument, ktorý pozostáva z formuláru žiadosti a povinných príloh, na základe ktorého je Prijímateľovi je možné poskytnúť NFP, t.j. prostriedky EÚ a štátneho rozpočtu

na spolufinancovanie v príslušnom pomere. Žiadosť o platbu vypracováva a elektronicky odosiela prostredníctvom elektronického formulára v ITMS2014+ vždy Prijímateľ;

Žiadosť o vrátenie finančných prostriedkov alebo ŽoV – doklad, ktorý pozostáva z formuláru žiadosti o vrátenie finančných prostriedkov a príloh, na ktorého základe si Poskytovateľ uplatňuje pohľadávku z príspevku voči Prijímateľovi, ktorý má povinnosť vysporiadať finančné vzťahy v súlade s článkom 10 VZP).

Článok 2 VŠEOBECNÉ POVINNOSTI PRIJÍMATEĽA

1. Prijímateľ sa zaväzuje dodržiavať ustanovenia Zmluvy o poskytnutí NFP tak, aby bol Projekt realizovaný Riadne, Včas a v súlade s jej podmienkami a postupovať pri Realizácii aktivít Projektu s odbornou starostlivosťou. Prijímateľ sa zároveň zaväzuje zrealizovať všetky Aktivity Projektu najneskôr do 3 mesiacov od Ukončenia realizácie hlavných aktivít Projektu.
2. Prijímateľ zodpovedá Poskytovateľovi za Realizáciu aktivít Projektu a Udržateľnosť Projektu v celom rozsahu za podmienok uvedených v Zmluve o poskytnutí NFP. Ak Prijímateľ realizuje Projekt pomocou Dodávateľov alebo iných zmluvne alebo inak spolupracujúcich osôb, zodpovedá za Realizáciu aktivít Projektu, akoby ich vykonával sám. Poskytovateľ nie je v žiadnej fáze Realizácie aktivít Projektu zodpovedný za akékoľvek porušenie povinnosti Prijímateľa voči jeho Dodávateľovi alebo akejkoľvek tretej osobe podieľajúcej sa na Projekte. Jedinou relevantnou zmluvnou stranou Poskytovateľa vo vzťahu k Projektu je Prijímateľ.
3. Prijímateľ je povinný zabezpečiť, aby počas doby Realizácie Projektu a Obdobia Udržateľnosti Projektu nedošlo k Podstatnej zmene Projektu. Porušenie uvedenej povinnosti Prijímateľom je podstatným porušením Zmluvy o poskytnutí NFP a Prijímateľ je povinný vrátiť NFP alebo jeho časť v súlade s článkom 10 VZP a v súlade s článkom 71 odsek 1 všeobecného nariadenia vo výške, ktorá je úmerná obdobiu, počas ktorého došlo k porušeniu podmienok v dôsledku vzniku Podstatnej zmeny Projektu.
4. V dôsledku toho, že uzavretiu Zmluvy o poskytnutí NFP predchádzalo konanie o žiadosti o NFP podľa Zákona o príspevku z EŠIF, v ktorom bol žiadateľom Prijímateľ a podmienky obsiahnuté v schválenej žiadosti o NFP boli v súlade s § 25 zákona o príspevku z EŠIF prenesené do Zmluvy o poskytnutí NFP, zmena Prijímateľa je možná len výnimočne, s predchádzajúcim písomným súhlasom Poskytovateľa a po splnení podmienok stanovených v Zmluve o poskytnutí NFP. Zmena Prijímateľa môže byť schválená postupom a za podmienok stanovených v článku 6 odsek 6.3 zmluvy pre významnejšiu zmenu iba v prípade, ak:
 - a) v jej dôsledku nedôjde k porušeniu žiadnej z podmienok poskytnutia príspevku, ako boli definované v príslušnej Výzve, to znamená, že aj nový Prijímateľ bude spĺňať všetky podmienky poskytnutia príspevku, a
 - b) táto zmena nebude mať žiaden negatívny vplyv na vyhodnotenie podmienok poskytnutia príspevku, za ktorých bol vybraný Projekt s pôvodným Prijímateľom v postavení žiadateľa, a
 - c) táto zmena nebude mať žiaden negatívny vplyv na cieľ Projektu podľa článku 2 odsek 2.2 zmluvy a na účel Zmluvy o poskytnutí NFP a na Merateľné ukazovatele Projektu, pričom Prijímateľ musí preukázať, že uvedené následky ani nehrozia, a
 - d) Prijímateľ zabezpečí, že tretia osoba, ktorá by mala byť novým Prijímateľom, osobitným právnym úkonom, ktorého účastníkom bude Poskytovateľ, vstúpi do Zmluvy o poskytnutí NFP namiesto Prijímateľa, a to aj v prípade, ak v zmysle osobitného právneho predpisu je tretia osoba, ktorá by mala byť novým Prijímateľom, univerzálnym právnym nástupcom Prijímateľa.Ak Prijímateľ poruší povinnosti podľa tohto odseku 4, ide o podstatné porušenie Zmluvy o poskytnutí NFP a Prijímateľ je povinný vrátiť NFP alebo jeho časť v súlade s článkom 10 VZP a v súlade s článkom 71 odsek 1 všeobecného nariadenia vo výške, ktorá je úmerná obdobiu, počas ktorého došlo k porušeniu podmienok v dôsledku vzniku Podstatnej zmeny Projektu.
5. Podstatnou zmenou Projektu je aj prevod alebo prechod vlastníctva majetku obstarávaného alebo zhodnoteného v rámci Projektu, ktorý tvorí súčasť infraštruktúry, ak k nemu dôjde v období piatich rokov od Finančného ukončenia Projektu a budú naplnené aj ďalšie podmienky pre Podstatnú zmenu Projektu vyplývajúce z definície Podstatnej zmeny Projektu uvedenej v článku 1 odsek 3 VZP alebo z článku 6 odsek 4 VZP. Ak dôjde k vzniku Podstatnej zmeny Projektu v zmysle predchádzajúcej vety, ide o podstatné porušenie Zmluvy o poskytnutí NFP a Prijímateľ je povinný vrátiť NFP alebo jeho časť v súlade s článkom 10 VZP a v súlade s článkom 71 odsek 1 všeobecného nariadenia vo výške, ktorá je úmerná obdobiu, počas ktorého došlo k porušeniu podmienok v dôsledku vzniku Podstatnej zmeny Projektu.

6. Zmluvné strany sa vzájomne zaväzujú poskytovať si všetku potrebnú súčinnosť na plnenie záväzkov z tejto Zmluvy o poskytnutí NFP. V prípade, ak má Zmluvná strana za to, že druhá Zmluvná strana neposkytuje dostatočnú požadovanú súčinnosť, je povinná ju písomne vyzvať na nápravu.
7. Prijímateľ je povinný uzatvárať zmluvné vzťahy v súvislosti s Realizáciou Projektu s tretími stranami výhradne v písomnej forme, ak Poskytovateľ neurčí inak.
8. Prijímateľ je povinný riadiť sa aktuálne platnou verzou Manuálu pre informovanie a komunikáciu pre prijímateľov v rámci EŠIF pre OP Ľudské zdroje zverejnenou na webovom sídle SO (ďalej len „Manuál pre informovanie a komunikáciu“).
9. Prijímateľ je povinný poskytnúť Poskytovateľovi všetku súčinnosť potrebnú na overenie dodržiavania zákazu tzv. dvojitého financovania Projektu (resp. výdavkových položiek) podľa článku 65 odsek 11 všeobecného nariadenia, a to predovšetkým vo forme poskytnutia relevantných dokumentov, podkladov a informácií. Porušenie tejto povinnosti Prijímateľa bude považované za podstatné porušenie Zmluvy o poskytnutí NFP podľa článku 9 odsek 4 písmena b) bod xx) VZP.
10. Prijímateľ je povinný vrátiť NFP alebo jeho časť pri nedodržaní povinnosti hospodárneho vynakladania verejných prostriedkov, vzhľadom k tomu že ide o porušenie finančnej disciplíny podľa zákona o rozpočtových pravidlách a o zmene a doplnení niektorých zákonov v znení neskorších predpisov.

Článok 3 OBSTARÁVANIE SLUŽIEB, TOVAROV A PRÁC PRIJÍMATEĽOM

1. Prijímateľ má právo zabezpečiť od tretích osôb dodávku služieb, tovarov a stavebných prác potrebných na realizáciu aktivít Projektu a súčasne je povinný dodržiavať princípy nediskriminácie hospodárskych subjektov, rovnakého zaobchádzania, transparentnosti, vrátane posúdenia konfliktu záujmov, hospodárnosti, efektívnosti, proporcionality, účinnosti a účelnosti.
2. Prijímateľ je povinný postupovať pri zadávaní zákaziek na dodanie služieb, tovarov a stavebných prác potrebných pre Realizáciu aktivít Projektu ako aj pri zmenách týchto zákaziek v súlade so zákonom o VO alebo zákonom č. 25/2006 Z.z. v závislosti od preukázateľného dátumu začatia postupu zadávania zákazky a Príručkou pre verejné obstarávanie. Pri zadávaní zákaziek Prijímateľom, na ktoré sa nevzťahuje zákon o VO alebo zákon č. 25/2006 Z. z., ako aj pri zadávaní zákaziek s nízkou hodnotou podľa § 117 zákona o VO alebo zákaziek podľa § 9 ods. 9 zákona č. 25/2006 Z.z. a osobitne zákaziek nad 15 000 €, je Prijímateľ povinný postupovať podľa pravidiel upravených v Príručke pre verejné obstarávanie, zverejnenej na webovom sídle Poskytovateľa resp. subsidiárne v Metodickom pokyne CKO č. 12 a v Metodickom pokyne CKO č. 14.
3. Prijímateľ je povinný zaevidovať VO do ITMS2014+ a zároveň zaslať Poskytovateľovi kompletnú dokumentáciu z obstarávania tovarov, služieb, stavebných prác a súvisiacich postupov cez ITMS2014+, ak Poskytovateľ neurčí inak. Poskytovateľ je oprávnený požadovať od Prijímateľa aj inú dokumentáciu z obstarávania tovarov, služieb, stavebných prác a súvisiacich postupov, ak je to potrebné na riadny výkon činnosti Poskytovateľa a Prijímateľ je povinný Poskytovateľovi túto dokumentáciu v určenom termíne poskytnúť. Prijímateľ predkladá dokumentáciu podľa predchádzajúcej vety v lehotách a vo forme určenej v Príručke pre verejné obstarávanie, ak Poskytovateľ neurčí inak. Kompletnú dokumentáciu Prijímateľ predkladá cez ITMS2014+, pričom je povinný evidovať jednotlivé časti dokumentácie samostatne, aby celkový objem dát za jednu prílohu neprekročil 100 MB. Poskytovateľ nie je oprávnený požadovať predloženie dokumentácie aj písomne a rovnako nie je oprávnený požadovať elektronické predkladanie dokumentácie, ak predmetná dokumentácia bola predložená cez ITMS2014+. Rozsah dokumentácie, ktorú Prijímateľ predkladá cez ITMS2014+ je definovaný v Príručke pre verejné obstarávanie. Prijímateľ s dokumentáciou predkladá Poskytovateľovi aj súpis všetkej dokumentácie predkladanej cez ITMS 2014+. Prijímateľ predloží Poskytovateľovi aj originál čestného vyhlásenia, v ktorom identifikuje Projekt a kontrolované obstarávanie služieb, tovarov a stavebných prác. Súčasťou tohto čestného vyhlásenia je aj vyhlásenie, že predkladaná dokumentácia je úplná, kompletná a je totožná s originálom dokumentácie obstarávania služieb, tovarov, stavebných prác alebo iných postupov. Súčasne Prijímateľ vyhlási, že si je vedomý, že na základe predloženej dokumentácie vykoná Poskytovateľ finančnú kontrolu VO so závermi podľa odseku 12 tohto článku VZP. Pri dopĺňaní dokumentácie na výkon finančnej kontroly platí povinnosť predkladania čestného vyhlásenia podľa tohto odseku rovnako. V prípade, ak Prijímateľ nepredloží vyhlásenia podľa tohto odseku, Poskytovateľ ho vyzve, aby tak vykonal v lehote uvedenej vo výzve Poskytovateľa. V prípade, ak Prijímateľ ktorékoľvek vyhlásenie podľa tohto odseku napriek výzve Poskytovateľa nepredloží, ide o podstatné porušenie povinnosti Prijímateľom. Lehoty na výkon finančnej kontroly obstarávania tovarov, služieb, stavebných prác začínajú plynúť prvým pracovným dňom nasledujúcim po evidovaní prijatej žiadosti Prijímateľa o vykonanie kontroly. V prípade, že Prijímateľ má aktivovanú elektronickú schránku, môže doručiť žiadosť o vykonanie kontroly

prostredníctvom elektronickej schránky alebo v listinnej forme. V prípade, že Prijímateľ nemá aktivovanú elektronicnú schránku, doručí žiadosť o vykonanie kontroly v listinnej forme.

4. Poskytovateľ vykoná finančnú kontrolu obstarávania tovarov, služieb, stavebných prác a súvisiacich postupov v zmysle zákona o finančnej kontrole a audite a podľa postupov upravených v Príručke pre verejné obstarávanie. Výkonom kontroly obstarávania služieb, tovarov, stavebných prác a súvisiacich postupov zo strany Poskytovateľa nie je dotknutá výlučná a konečná zodpovednosť Prijímateľa ako verejného obstarávateľa, obstarávateľa alebo osoby podľa § 8 zákona o VO (§ 7 zákona č. 25/2006 Z. z.) za vykonanie VO pri dodržaní právnych predpisov SR a právnych aktov EÚ, tejto Zmluvy, Právnych dokumentov a základných princípov VO. Rovnako nie je výkonom kontroly Poskytovateľom dotknutá výlučná a konečná zodpovednosť Prijímateľa za obstarávanie a výber Dodávateľa v prípadoch, ak Prijímateľ nie je povinný postupovať podľa zákona o VO (alebo podľa zákona č. 25/2006 Z. z.). Prijímateľ berie na vedomie, že vykonaním finančnej kontroly Poskytovateľa nie je dotknuté právo Poskytovateľa alebo iného oprávneného orgánu na vykonanie opätovnej kontroly/novej kontroly/vládneho auditu/overovania počas celej doby účinnosti Zmluvy o poskytnutí NFP so zisteniami, ktoré budú vyplývať z tejto opätovnej kontroly/novej kontroly/vládneho auditu/overovania a ktoré môžu byť odlišné od zistení predchádzajúcich kontrol. V prípade, že závery opätovnej kontroly/novej kontroly/audit/overovania, a to napríklad v dôsledku aplikácie postupov vychádzajúcich z metodických usmernení, rozhodnutí a výkladových stanovísk Úradu pre verejné obstarávanie (ďalej aj „ÚVO“) alebo Právnych dokumentov alebo komunikácie s EK alebo inými orgánmi SR a EÚ, sú odlišné od záverov predchádzajúcej kontroly, Poskytovateľ je oprávnený na základe záverov z novej kontroly uplatniť v plnej výške voči Prijímateľovi prípadné sankcie za nedodržanie princípov a postupov stanovených v zákone o VO (alebo v zákone č. 25/2006 Z.z.), resp. postupov pri obstaraní zákazky, na ktorú sa zákon o VO (alebo zákon č. 25/2006 Z.z.) nevzťahuje. Zmluvné strany sa osobitne dohodli, že v prípade, ak kontrolný orgán/auditný orgán podľa článku 12 VZP odlišný od Poskytovateľa identifikuje Nezrovnalosť vyplývajúcu z VO vo vzťahu k Prijímateľovi, spočívajúcu v porušení právnych predpisov a/alebo pravidiel pre poskytovanie pomoci z EŠIF v súvislosti s VO, porušením pravidiel a postupov VO stanovených v zákone o VO (alebo v zákone č. 25/2006 Z. z.) alebo vyplývajúcich z právnych predpisov a právnych aktov EÚ k problematike VO alebo z obvyklej praxe (best practice) aplikovanej kontrolnými alebo auditnými orgánmi EÚ, a to aj nad rámec zistení Poskytovateľa a bez ohľadu na štádium, v ktorom sa proces VO nachádza a v dôsledku takejto Nezrovnalosti vznikne povinnosť vrátiť NFP alebo jeho časť, Prijímateľ sa zaväzuje takto vyčíslené NFP alebo jeho časť vrátiť v súlade s článkom 10 VZP pri dodržaní pravidiel vyplývajúcich z § 41 alebo 41a zákona o príspevku z EŠIF.
5. Prijímateľ je povinný v závislosti od charakteru obstarávania služieb, tovarov a stavebných prác postupovať pri predkladaní dokumentácie obstarávania služieb, tovarov a stavebných prác na výkon kontroly podľa Príručky pre verejné obstarávanie.
6. Finančnú kontrolu pravidiel verejných obstarávaní/obstarávaní vykonáva Poskytovateľ v závislosti od zvoleného postupu/fázy/etapy časového procesu VO ako:
 - a) Prvú ex-ante kontrolu pred vyhlásením VO;
 - b) Druhú ex-ante kontrolu pred podpisom zmluvy s úspešným uchádzačom;
 - c) Štandardnú alebo následnú ex-post kontrolu;
 - d) Kontrolu dodatkov zmlúv s úspešným uchádzačom alebo Dodávateľom.

Podrobnosti výkonu jednotlivých druhov kontrol a povinnosť predkladania verejných obstarávaní/obstarávaní na jednotlivé typy kontroly je stanovená v Príručke pre verejné obstarávanie.

7. ÚVO vykonáva kontrolu nadlimitných zákaziek v rámci druhej ex-ante kontroly na základe podnetu prijímateľa podľa § 169 ods. 1 písm. b) v spojení s § 169 ods. 2 zákona o VO vo fáze pred uzavretím zmluvy, koncesnej zmluvy alebo rámcovej dohody, pred ukončením súťaže návrhov, pred zadaním zákazky na základe rámcovej dohody alebo pred ukončením postupu inovatívneho partnerstva.
8. Podnet na výkon kontroly podľa § 169 ods. 2 zákona o VO podáva Prijímateľ spôsobom uvedeným v Príručke pre verejné obstarávanie.

Prijímateľ je povinný doručiť poskytovateľovi kópiu právoplatného rozhodnutia ÚVO. V prípade, že Prijímateľ podal proti rozhodnutiu ÚVO odvolanie, zasiela na vedomie Poskytovateľovi spolu s kópiou právoplatného rozhodnutia ÚVO, resp. Rady ÚVO aj písomné vyhotovenie odvolania. Ak Prijímateľ podpíše zmluvu s úspešným uchádzačom pred riadnym ukončením kontroly podľa § 169 ods. 2 zákona o VO, resp. vôbec nepredloží dokumentáciu k VO na túto kontrolu, uvedenú skutočnosť bude môcť Poskytovateľ vyhodnotiť ako podstatné porušenie zmluvy o NFP.

9. Poskytovateľ je povinný vykonať finančnú kontrolu obstarávania služieb, tovarov, stavebných prác a súvisiacich postupov v maximálnych lehotách určených v Príručke pre verejné obstarávanie. Počas doby, kedy Poskytovateľ vyzve Prijímateľa na doplnenie chýbajúcich náležitostí alebo iných požadovaných dokladov alebo informácií sa lehota na výkon finančnej kontroly prerušuje.

Prerušenie lehoty na výkon finančnej kontroly trvá, až kým nepominú prekážky, pre ktoré sa finančná kontrola prerušila. Lehota na výkon finančnej kontroly sa prerušuje dňom odoslania výzvy/žiadosti Prijímateľovi. Dňom nasledujúcim po dni doručenia vysvetlenia alebo doplnenia dokumentácie alebo chýbajúcich náležitostí alebo iných požadovaných dokladov alebo informácií Poskytovateľovi pokračuje plynutie lehoty na výkon finančnej kontroly VO. Ak nie je dodržaná lehota na kontrolu z dôvodov na strane Poskytovateľa, je Poskytovateľ povinný informovať Prijímateľa o dôvodoch nedodržania termínu, ako aj o novom predpokladanom termíne vydania návrhu správy/správy z kontroly. Pri nedodržaní oznámeného predpokladaného termínu Poskytovateľ opakovane zabezpečí informovanosť prijímateľa za rovnakých podmienok.

10. Poskytovateľ je oprávnený v odôvodnených prípadoch lehotu na výkon finančnej kontroly predĺžiť. Poskytovateľ o predĺžení lehoty bezodkladne informuje Prijímateľa spôsobom dohodnutým v Príručke pre verejné obstarávanie.

Poskytovateľ je oprávnený v odôvodnených prípadoch v rámci iných nevyhnutných úkonov súvisiacich s výkonom kontroly z vlastného podnetu prerušiť výkon finančnej kontroly podľa odseku 9, pričom od tohto momentu lehota na jej výkon prestane plynúť. Poskytovateľ o tejto skutočnosti bezodkladne informuje Prijímateľa spôsobom dohodnutým v Príručke pre verejné obstarávanie.

11. Poskytovateľ alebo ním určená osoba má právo zúčastniť sa na procese VO vo fáze otvárania ponúk a rovnako aj ako nehlasujúci člen komisie na vyhodnotenie ponúk. Ak Poskytovateľ oznámi Prijímateľovi svoj záujem zúčastniť sa na otváraní ponúk alebo ako nehlasujúci člen komisie na vyhodnotenie ponúk, Prijímateľ je povinný oznámiť Poskytovateľovi termín a miesto konania otvárania ponúk/vyhodnotenia ponúk najmenej 5 dní vopred; Zmluvné strany následne dohodnú súvisiace administratívne úkony spojené s účasťou Poskytovateľa na otváraní ponúk, resp. v komisii na vyhodnotenie ponúk.

12. Poskytovateľ v závislosti od typu vykonávanej finančnej kontroly môže v rámci záverov:

- a) Udeliť Prijímateľovi súhlas s vyhlásením VO, s podpisom zmluvy s Dodávateľom, s podpisom dodatku k zmluve uzavretej s Dodávateľom;
- b) Pripustiť výdavky vzniknuté z obstarávania služieb, tovarov a stavebných prác do financovania v plnej výške;
- c) Vyzvať Prijímateľa na odstránenie identifikovaných nedostatkov;
- d) Nepripustiť výdavky vzniknuté z obstarávania služieb, tovarov a stavebných prác do financovania v celej výške, resp. vyzvať Prijímateľa na opakovanie procesu obstarávania služieb, tovarov a stavebných prác;
- e) Udeliť finančnú opravu na výdavky vzniknuté z obstarávania služieb, tovarov a stavebných prác pred pripustením časti výdavkov do financovania (ex-ante finančná oprava);
- f) Udeliť finančnú opravu na výdavky vzniknuté z obstarávania služieb, tovarov a stavebných prác po tom, ako boli tieto výdavky uhradené zo strany Poskytovateľa Prijímateľovi (ex-post finančná oprava) postupom podľa § 41 alebo §41a zákona o príspevku z EŠIF v prípade VO; Prijímateľ je povinný vrátiť NFP alebo jeho časť v súlade s článkom 10 VZP;
- g) Udeliť finančnú opravu na výdavky vzniknuté z obstarávania služieb, tovarov a stavebných prác po tom, ako boli tieto výdavky uhradené zo strany Poskytovateľa Prijímateľovi (ex- post finančná oprava) zaslaním žiadosti o vrátenie NFP alebo jeho časti v prípade, ak nejde o zákazku obstarávanú podľa zákona o VO.

13. V prípade, ak Poskytovateľ neoboznami Prijímateľa (nezašle návrh čiastkovej správy z kontroly/návrh správy z kontroly, resp. čiastkovú správu z kontroly/správu z kontroly) v lehote určenej na výkon finančnej kontroly obstarávania služieb, tovarov, stavebných prác a súvisiacich postupov (a nedošlo k prerušeniu plynutia lehoty alebo k predĺženiu lehoty), Prijímateľ nie je oprávnený uzatvoriť zmluvu s úspešným uchádzačom ani vykonať iný úkon (napr. vyhlásenie VO), ktorého podmienkou je vykonanie a ukončenie finančnej kontroly Poskytovateľom.

Uzatvorenie zmluvy s úspešným uchádzačom, resp. vykonanie iného úkonu, ktorého podmienkou je vykonanie finančnej kontroly (napr. vyhlásenie VO) bez ukončenia finančnej kontroly zo strany Poskytovateľa môže byť považované za podstatné porušenie Zmluvy o poskytnutí NFP.

14. Zmluvné strany sa dohodli, že vo vzťahu k VO na Aktivity projektu, zadávanie zákazky na ten istý predmet obstarávania, ktoré nebude ukončené záverom z kontroly uvedeným v ods. 12 písm. b) alebo e) tohto článku VZP, môže Prijímateľ opakovať maximálne dvakrát. Pri opakovaní zadávania zákazky podľa predchádzajúcej vety môže byť predmet obstarávania zmenený len v odôvodnených prípadoch vyplývajúcich z Projektu alebo v nadväznosti na nedostatky vytknuté Poskytovateľom v správe z kontroly k predchádzajúcim VO.

Prijímateľ je povinný do 30 dní od nadobudnutia účinnosti Zmluvy o poskytnutí NFP alebo do 45 dní od zrušenia predchádzajúceho VO alebo do 45 dní od ukončenia zmluvy s predchádzajúcim Dodávateľom Projektu alebo do 45 dní od doručenia správy z kontroly od Poskytovateľa vzťahujúcej sa k bezprostredne predchádzajúcemu VO obsahujúcej výzvu Poskytovateľa na opakovanie procesu obstarávania služieb, tovarov a stavebných prác v zmysle článku 3 ods. 12 písm. d) VZP:

- a) dokumentáciu z VO na výber Dodávateľa Aktivít Projektu predložiť na výkon prvej ex-ante kontroly v prípade zákaziek, ktoré podľa Príručky pre verejné obstarávanie podliehajú povinnej prvej ex-ante kontrole;
- b) odoslať výzvu na predkladanie ponúk do Vestníka VO na zverejnenie v prípade zákaziek, ktoré podľa Príručky pre verejné obstarávanie nepodliehajú povinnej prvej ex-ante kontrole;
- c) začať s realizáciou zákazky s nízkou hodnotou podľa § 117 ZVO, pričom sa za začatie zákazky s nízkou hodnotou považuje deň odoslania výzvy na predkladanie ponúk na emailovú adresu zakazkycko@vlada.gov.sk (ak je to povinné), resp. deň vykonania prieskumu trhu.

V ojedinelých odôvodnených prípadoch, ak by nemožnosťou ďalšieho opakovania VO bola ohrozená riadna realizácia projektu, môže SO udeliť súhlas na opakovanie VO aj viac ako dva krát. V prípade, že ani vo vzťahu k tretiemu VO nebudú závery z kontroly Poskytovateľa v súlade s odsekom 12 písmena b) alebo e) tohto článku VZP, pôjde o podstatné porušenie Zmluvy o poskytnutí NFP zo strany Prijímateľa.

Lehoty uvedené v tomto odseku (30 dní, 45 dní) sa nevzťahujú na:

- a) centrálnu VO obstarávanú centrálnou obstarávacou organizáciou podľa § 15 zákona o VO;
- b) VO, pri ktorých Prijímateľ požiadala ÚVO o vykonanie kontroly dokumentácie k pripravovanému VO pred jeho vyhlásením (ex ante posúdenie podľa § 168 zákona o VO);
- c) Zákazky, na ktoré sa nevzťahuje zákon o VO.

Na základe odôvodnenej žiadosti Prijímateľa (napr. z dôvodu časovej následnosti alebo previazanosti jednotlivých VO vzhľadom na harmonogram realizácie aktivít projektu) môže Poskytovateľ lehotu uvedenú v tomto odseku z objektívnych dôvodov primerane predĺžiť.

15. Prijímateľ si je vedomý, že porušenie pravidiel a povinností týkajúcich sa procesu ex-ante kontroly pred vyhlásením VO uvedené v Príručke pre verejné obstarávanie, ovplyvňuje možnosť určenia ex-ante finančnej opravy. Zároveň Prijímateľ berie na vedomie, že potvrdenie ex-ante finančnej opravy zo strany Poskytovateľa je viazané na splnenie všetkých požiadaviek, ktoré sú Poskytovateľom určené.
16. Prijímateľ sa zaväzuje zabezpečiť v rámci záväzkového vzťahu s každým Dodávateľom povinnosť Dodávateľa strpieť výkon kontroly/auditú súvisiaceho s dodávaným tovarom, službami a stavebnými prácami do uplynutia lehôt podľa článku 7 odsek 7.2 zmluvy, a to oprávnenými osobami na výkon tejto kontroly/auditú a poskytnúť im všetku potrebnú súčinnosť. Prijímateľ sa zaväzuje zabezpečiť v rámci záväzkového vzťahu s Dodávateľom právo Prijímateľa bez akýchkoľvek sankcií odstúpiť od zmluvy s Dodávateľom v prípade, kedy ešte nedošlo k plneniu zo zmluvy medzi Prijímateľom a Dodávateľom a výsledky finančnej kontroly Poskytovateľa neumožňujú financovanie výdavkov vzniknutých z obstarávania tovarov, služieb, stavebných prác alebo iných postupov.
17. Prijímateľ berie na vedomie, že lehota určená, resp. dojednaná pre administratívnu finančnú kontrolu Žiadosti o platbu nezačne plynúť skôr ako bude Prijímateľ oboznámený o kladnom výsledku administratívnej finančnej kontroly VO, resp. po potvrdení určenia ex-ante finančnej opravy. Ustanovenie predchádzajúcej vety neplatí v prípade, ak Žiadosť o platbu neobsahuje deklarované výdavky vzniknuté na základe obstarávania služieb, tovarov alebo stavebných prác.
18. Prijímateľ akceptuje skutočnosť, že výdavky vzniknuté na základe VO nemôžu byť Poskytovateľom vyplatené skôr ako bude ukončená finančná kontrola zo strany Poskytovateľa, resp. skôr ako bude potvrdená ex-ante finančná oprava.
19. Prijímateľ si je vedomý svojich povinností zabezpečiť, aby pri výbere Dodávateľa bol dodržaný zákaz konfliktu záujmov v zmysle §23 zákona o VO. V prípade identifikácie konfliktu záujmov je Poskytovateľ oprávnený postupovať podľa § 46 ods. 12 zákona o príspevku EŠIF alebo podľa iných všeobecne záväzných právnych

predpisov alebo postupov upravených v Právnych dokumentoch, najmä v Metodickom pokyne CKO č. 5 k určovaniu finančných opráv v príslušnej verzii, ktoré má riadiaci orgán uplatňovať pri nedodržaní pravidiel a postupov verejného obstarávania a v Metodickom pokyne CKO č. 13 k posudzovaniu konfliktu záujmov v procese verejného obstarávania.

20. Prijímateľ si je vedomý povinností spojených s rešpektovaním pravidiel čestnej hospodárskej súťaže a zákazu protiprávneho konania pri výbere Dodávateľa. Prijímateľ je v procese obstarávania tovarov, služieb, stavebných prác povinný postupovať s odbornou starostlivosťou za účelom preverenia, či v rámci VO nedošlo k porušeniu pravidiel čestnej hospodárskej súťaže alebo inému protiprávnemu konaniu, pričom je v prípade opomenutia uvedenej povinnosti plne zodpovedný za následky spojené s identifikovaním týchto skutočností zo strany Poskytovateľa.
21. V prípade, ak Poskytovateľ identifikuje:
- nedodržanie princípov a postupov VO a/alebo
 - porušenie zásad, princípov alebo povinností vyplývajúcich z právnych predpisov SR a z právnych aktov EÚ a/alebo
 - porušenie zásad, princípov alebo povinností vyplývajúcich z Právnych dokumentov, z Výzvy, z usmernení, metodických pokynov CKO, stanovísk a zistení CO, OA, EK alebo iných orgánov EÚ, ktoré sú pre Poskytovateľa záväzné a v dôsledku aplikácie ktorých sa vylučujú výdavky z vykonaného VO z financovania;
 - porušenie povinnosti Prijímateľa uvedenej v ods. 25 tohto článku spočívajúcej v uplatnení sociálneho aspektu vo VO;

to všetko pred podpisom zmluvy na dodávku tovarov, služieb alebo stavebných prác s úspešným uchádzačom a ak nedôjde k odstráneniu protiprávneho stavu, Poskytovateľ nepripustí výdavky, ktoré vzniknú z takéhoto VO do financovania, v plnom rozsahu alebo uplatní zodpovedajúcu výšku ex-ante finančnej opravy, ak zároveň vyhodnotí, že opakovaním procesu VO by vznikli vysoké dodatočné náklady. V prípade návrhu na uzatvorenie dodatku k existujúcej zmluve na dodávku tovarov, služieb alebo stavebných prác medzi Prijímateľom a Dodávateľom Projektu sa Poskytovateľ postupuje obdobne ako v prvej vete tohto odseku, ak došlo k identifikovaniu obdobných nedostatkov.

22. V prípade, ak Poskytovateľ identifikuje:
- nedodržanie princípov a postupov VO a/alebo
 - porušenie zásad, princípov alebo povinností vyplývajúcich z právnych predpisov SR a z právnych aktov EÚ a/alebo
 - porušenie zásad, princípov alebo povinností vyplývajúcich z Právnych dokumentov, z Výzvy, z usmernení, metodických pokynov CKO, stanovísk a zistení Certifikačného orgánu, Orgánu auditu, Európskej Komisie alebo iných orgánov EÚ, ktoré sú pre Poskytovateľa záväzné a v dôsledku aplikácie ktorých sa vylučujú výdavky vyplývajúce z vykonaného VO z financovania;
 - porušenie povinnosti Prijímateľa uvedenej v ods. 25 tohto článku spočívajúcej v uplatnení sociálneho aspektu vo VO;

to všetko po uzavretí zmluvy medzi Prijímateľom a Dodávateľom, ale ešte pred úhradou oprávnených výdavkov v ŽoP, vzťahujúcej sa k výdavkom, ktoré vyplývajú z realizácie Verejného obstarávania (napr. na základe záverov z finančnej kontroly VO), Poskytovateľ nepripustí výdavky vzniknuté na základe takéhoto VO do financovania tým spôsobom, že nie je povinný preplatiť žiadosť o platbu v rozsahu takýchto výdavkov, alebo sa po súhlase Prijímateľa stav konvaliduje prostredníctvom ex-ante finančnej opravy. Porušenie povinnosti Prijímateľa uvedenej v ods. 25 tohto článku nie je možné konvalidovať ex-ante finančnou opravou. Vo veci určenia ex-ante opravy a súčasného pripustenia kontrolovaného VO k financovaniu postupuje Poskytovateľ v zmysle Metodického pokynu CKO č. 5 k určovaniu finančných opráv v príslušnej verzii, ktoré má riadiaci orgán uplatňovať pri nedodržaní pravidiel a postupov verejného obstarávania a v súlade s Prílohou č. 4 Zmluvy o poskytnutí NFP. Konečné potvrdenie ex-ante finančnej opravy vydá Poskytovateľ Prijímateľovi len po splnení podmienok určených Poskytovateľom. Výdavky vzniknuté z takéhoto VO budú môcť byť pripustené k financovaniu za podmienky zníženia oprávnených výdavkov vo výške určenej ex-ante finančnej opravy. V prípade uzatvoreného dodatku k existujúcej zmluve na dodávku tovarov, služieb alebo stavebných prác medzi Prijímateľom a Dodávateľom sa ustanovenie týkajúce sa pripustenia súvisiacich výdavkov do financovania a ex-ante finančnej opravy uvedené v prvej vete tohto odseku použijú obdobne, ak došlo k identifikovaniu obdobných nedostatkov.

23. V prípade ex ante finančnej opravy je Prijímateľ povinný pri predkladaní žiadosti o platbu postupovať nasledovne:

- a) nepotvrdená ex ante finančná oprava (neuzatvorený dodatok k Zmluve o poskytnutí nenávratného finančného príspevku) – Prijímateľ predkladá žiadosť o platbu zahŕňajúcu všetky výdavky vrátane výdavkov za nepotvrdenú ex ante finančnú opravu a Poskytovateľ zníži oprávnenú sumu v predloženej žiadosti o platbu;
- b) potvrdená ex ante finančná oprava (uzatvorený dodatok k zmluve o poskytnutí nenávratného finančného príspevku) – Prijímateľ predkladá žiadosť o platbu zahŕňajúcu všetky výdavky, avšak nárokuje si sumu zníženú o potvrdenú ex ante finančnú opravu. Poskytovateľ nie je povinný uzavrieť dodatok k zmluve o poskytnutí nenávratného finančného príspevku v prípade každého uplatnenia ex ante finančnej opravy. Poskytovateľ zohľadní uplatnené výšky ex ante finančných opráv následne, ak sa vyskytne iný dôvod na zmenu zmluvy o poskytnutí nenávratného finančného príspevku (na uzavretie dodatku k zmluve o poskytnutí nenávratného finančného príspevku) a zároveň si určí pravidlá na frekvenciu zmien zmluvy o poskytnutí nenávratného finančného príspevku z titulu uplatnenia ex ante finančných opráv vo svojej riadiacej dokumentácii (napr. v nadväznosti na výšku uplatnených ex ante finančných opráv alebo počet VO dotknutých ex ante finančnou opravou).

Zoznam porušení pravidiel a postupov obstarávania, spolu s určením percentuálnej výšky finančnej opravy prislúchajúcej konkrétnemu porušeniu, podľa ktorého postupuje Poskytovateľ pri určení finančnej opravy, tvorí Prílohu č. 4 (Finančné opravy za porušenie pravidiel a postupov obstarávania) Zmluvy o poskytnutí NFP. V prípade, ak je Príloha č. 4 Zmluvy o poskytnutí NFP v rozpore s Prílohou č. 1 a Prílohou č. 2 MP CKO č. 5, Poskytovateľ pri určovaní finančných opráv postupuje podľa Prílohy č. 1 a Prílohy č. 2 MP CKO č. 5.

24. Ak v súlade s Výzvou vyplývala pre žiadateľa povinnosť spočívajúca v tom, že žiadateľ je povinný predložiť kompletnú dokumentáciu z procesu VO v rámci konania o žiadosti o NFP vo vzťahu k VO špecifikovanému vo Výzve, ako preukázanie splnenia podmienky poskytnutia príspevku v konaní o žiadosti o NFP, Prijímateľ nie je povinný predkladať dokumentáciu k takémuto VO na opätovnú kontrolu podľa tohto článku VZP. Uvedené nemá vplyv na možnosť Poskytovateľa vykonať opätovnú kontrolu takéhoto Verejného obstarávania.

25. Vzhľadom na to, že Poskytovateľ má záujem, aby sa prostredníctvom realizácie Projektu zvýšila aj zamestnanosť dlhodobo nezamestnaných, Poskytovateľ a Prijímateľ sa dohodli, že Prijímateľ je povinný zabezpečiť zamestnanie minimálne dvoch osôb spĺňajúcich kumulatívne predpoklady uvedené v písm. a) a b) nižšie počas doby realizácie stavebných prác, a to využitím všetkých prostriedkov, ktoré mu na to právny poriadok SR poskytuje. V súlade s operačným programom Ľudské zdroje, ktorý kladie dôraz na využívanie sociálneho aspektu vo verejnom obstarávaní, ktorého vedľajšou externalitou má byť aj zvyšovanie zamestnanosti dlhodobo nezamestnaných, Poskytovateľ a Prijímateľ sa dohodli, že Prijímateľ ako svoju zmluvnú povinnosť uvedie do Oznámenia o vyhlásení verejného obstarávania, resp. do Výzvy na predkladanie ponúk v časti „Doplňujúce informácie“ a do Súťažných podkladov v časti „Zmluva s dodávateľom“ informácie o aplikácii sociálneho aspektu vo verejnom obstarávaní, vrátane povinnosti Dodávateľa stavebných prác zamestnať minimálne dve osoby spĺňajúce kumulatívne predpoklady uvedené v písm. a) a b) nižšie.

Vzhľadom na vyššie uvedené, Prijímateľ postupuje pri realizácii verejného obstarávania na Dodávateľa stavebných prác uplatnením sociálneho aspektu vo verejnom obstarávaní v súlade s ustanoveniami § 42 ods. 12 zákona o VO a ustanoveniami § 8a antidiskriminačného zákona tým, že pri realizácii stavebných prác zmluvne zaviazá úspešného uchádzača v právnom postavení zhotoviteľa stavebných prác realizovať dočasné vyrovnávacie opatrenia.

Prijímateľ zmluvne zaviazá Dodávateľa stavebných prác, že počas doby realizácie stavebných prác zamestná podľa zákona č. 311/2001 Z. z. (Zákonník práce) minimálne dve osoby, spĺňajúce kumulatívne nasledovné predpoklady:

- a) patria k marginalizovanej rómskej komunite, a zároveň
- b) sú nezamestnané, pričom uprednostnené budú dlhodobo nezamestnané osoby.

Pri hľadaní vhodných uchádzačov o zamestnanie spĺňajúcich kumulatívne predpoklady podľa písm. a) a b) vyššie poskytne Prijímateľ Dodávateľovi stavebných prác potrebnú súčinnosť spočívajúcu v predložení zoznamu osôb, ktoré tieto predpoklady spĺňajú. Splnenie predpokladov uchádzačmi o zamestnanie podľa písm. a) a b) vyššie sa preukáže čestným vyhlásením uchádzača o zamestnanie o tom, že patrí k marginalizovanej rómskej komunite (podmienka podľa písm. a) vyššie) a relevantným potvrdením, ktorým

sa preukáže, že uchádzač o zamestnanie je nezamestnaný napr. potvrdenie príslušného úradu práce o zaradení uchádzača do evidencie uchádzačov o zamestnanie resp. do evidencie dlhodobo nezamestnaných (podmienka podľa písm. b) vyššie). Ak Dodávateľ stavebných prác nevyberie zo zoznamu osôb predloženého Prijímateľom vhodného uchádzača o zamestnanie, je Dodávateľ stavebných prác oprávnený zamestnať iné osoby spĺňajúce kumulatívne predpoklady podľa písm. a) a b) vyššie.

Prijímateľ je povinný zaviazat' Dodávateľa stavebných prác na preukázanie splnenia povinnosti Dodávateľa stavebných prác zamestnať minimálne dve osoby, spĺňajúce predpoklady podľa písm. a) a b) vyššie, a to predložením dokumentov preukazujúcich jej splnenie (napr. pracovná zmluva, dohoda o vykonaní práce a pod., vrátane čestných prehlásení uchádzačov o zamestnanie, potvrdenia z príslušného úradu práce, súhlasov uchádzačov o zamestnanie so spracovaním osobných údajov² a pod.). Prijímateľ je povinný následne predložiť tieto dokumenty Poskytovateľovi.

Zmluvná povinnosť Prijímateľa týkajúca sa zabezpečenia zamestnania minimálne dvoch osôb, spĺňajúcich kumulatívne predpoklady uvedené v písm. a) a b) vyššie bude považovaná za splnenú, ak dôjde k zamestnaniu týchto osôb počas doby realizácie stavebných prác. Porušenie tejto zmluvnej povinnosti zakladá právo Poskytovateľa na zmluvnú pokutu podľa čl. 13 VZP.

26. Prijímateľ nesmie uzavrieť zmluvu, koncesnú zmluvu alebo rámcovú dohodu s uchádzačom alebo uchádzačmi, ktorí majú povinnosť zapisovať sa do registra partnerov verejného sektora a nie sú zapísaní v registri partnerov verejného sektora alebo ktorých subdodávateľa alebo subdodávateľia podľa zákona č. 315/2016 Z. z. o registri partnerov verejného sektora a o zmene a doplnení niektorých zákonov v znení neskorších predpisov, ktorí majú povinnosť zapisovať sa do registra partnerov verejného sektora, nie sú zapísaní v registri partnerov verejného sektora. Zákaz podľa predchádzajúcej vety sa nevzťahuje na rámcovú dohodu, ktorú uzatvárajú s Prijímateľom výlučne dvaja alebo viacerí uchádzači, ktorí sú fyzickými osobami a ktorá sa týka poskytovania služieb.
27. Poskytovateľ môže odmietnuť výkon administratívnej finančnej kontroly VO v prípadoch, v ktorých mu povinnosť vykonať takýto typ kontroly neukladá Príručka pre verejné obstarávanie. Po predložení žiadosti Prijímateľa o vykonanie administratívnej finančnej kontroly Poskytovateľovi v prípadoch, v ktorých Príručka pre verejné obstarávanie neukladá Poskytovateľovi povinnosť vykonať takýto typ kontroly, nebude žiadosť Prijímateľa považovaná za začiatok administratívnej finančnej kontroly podľa prvej vety § 20 ods. 1 zákona o finančnej kontrole a audite.

Článok 4 POVINNOSTI SPOJENÉ S MONITOROVANÍM PROJEKTU A POSKYTOVANÍM INFORMÁCIÍ

1. Prijímateľ je povinný počas platnosti a účinnosti Zmluvy o poskytnutí NFP pravidelne predkladať Poskytovateľovi monitorovacie správy Projektu a ďalšie údaje potrebné na monitorovanie Projektu vo formáte určenom v Právnych dokumentoch vydaných Poskytovateľom, a to:
 - a) Doplnujúce monitorovacie údaje k Žiadosti o platbu;
 - b) Mimoriadnu monitorovaciu správu Projektu;
 - c) Monitorovaciu správu Projektu počas Realizácie aktivít Projektu (typu „výročná“) a monitorovaciu správu Projektu pri Ukončení realizácie aktivít Projektu (typu „záverečná“);
 - d) Následnú monitorovaciu správu Projektu po Finančnom ukončení Projektu počas Obdobia Udržateľnosti Projektu.
2. Prijímateľ je povinný predkladať Poskytovateľovi spolu s každou priebežnou platbou alebo poskytnutím predfinancovania Doplnujúce monitorovacie údaje k Žiadosti o platbu³. Ak Prijímateľ nepredloží žiadnu Žiadosť o platbu spĺňajúcu podmienky podľa predchádzajúcej vety do šiestich mesiacov od nadobudnutia účinnosti Zmluvy o poskytnutí NFP a zároveň ešte neboli naplnené podmienky na zaslanie monitorovacej správy Projektu (typu „výročná“), Prijímateľ je povinný predložiť Poskytovateľovi informáciu o stave Realizácie aktivít Projektu, identifikovaných problémoch a rizikách na Projekte ako aj o ďalších informáciách v súvislosti s realizáciou Projektu vo formáte stanovenom Poskytovateľom (Mimoriadna monitorovacia správa Projektu) a to do 1 mesiaca od uplynutia 6 mesačnej lehoty stanovenej v tomto odseku. Prijímateľ je zároveň povinný predložiť informácie v rozsahu podľa tohto odseku aj mimo stanovených termínov, ak o to Poskytovateľ požiada.
3. Prijímateľ je povinný počas Realizácie aktivít projektu predložiť Poskytovateľovi monitorovaciu správu Projektu (s príznakom „výročná“) za obdobie kalendárneho roka od 1.1. roku n do 31.12. roku n, najneskôr

² zákon č. 18/2018 Z. z. o ochrane osobných údajov a o zmene a doplnení niektorých zákonov v znení neskorších predpisov

³ Príručka pre prijímateľa

do 31. januára roku n+1. Prvým rokom, ktorý je rozhodujúci pre podanie monitorovacej správy Projektu (s príznakom „výročná“), je nasledujúci rok po roku, v ktorom nadobudla účinnosť Zmluva o poskytnutí NFP; ak Zmluva o poskytnutí NFP nadobudne účinnosť neskôr ako 1.1. roku n, prvá monitorovacia správa Projektu (s príznakom „výročná“) obsahuje údaje za obdobie od nadobudnutia účinnosti Zmluvy o poskytnutí NFP alebo, v prípade ak k Začatiu realizácie hlavných aktivít Projektu došlo pred nadobudnutím účinnosti Zmluvy o poskytnutí NFP, od Začatia realizácie hlavných aktivít Projektu, do 31.12. roku n. Samostatnou prílohou monitorovacích správ Projektu typu „výročná“ Prijímateľ vykazuje Sledované údaje zadané pre každú hlavnú aktivitu v prílohe č.5 Výzvy.

4. Prijímateľ je povinný do 30 dní od ukončenia Realizácie aktivít Projektu alebo spolu s predložením záverečnej ŽoP podľa toho, ktorá z týchto skutočností nastane skôr predložiť Poskytovateľovi monitorovaciu správu Projektu (s príznakom „záverečná“). Monitorované obdobie monitorovacej správy Projektu (typu „záverečná“) je obdobie od účinnosti Zmluvy o poskytnutí NFP alebo, v prípade ak k Začatiu realizácie hlavných aktivít Projektu došlo pred nadobudnutím účinnosti Zmluvy o poskytnutí NFP, od Začatia realizácie hlavných aktivít Projektu, do momentu Ukončenia realizácie aktivít projektu. V prípade, ak k Začatiu realizácie hlavných aktivít Projektu ako aj k ukončeniu Realizácie aktivít Projektu došlo pred účinnosťou Zmluvy o poskytnutí NFP, Prijímateľ je povinný predložiť Poskytovateľovi monitorovaciu správu Projektu (typu „záverečná“) za toto obdobie do 30 dní od nadobudnutia účinnosti Zmluvy o poskytnutí NFP. Samostatnou prílohou monitorovacích správ Projektu typu „záverečná“ Prijímateľ vykazuje Sledované údaje zadané pre každú hlavnú aktivitu v prílohe č.5 Výzvy.
5. Prijímateľ sa zaväzuje predkladať Poskytovateľovi Následné monitorovacie správy Projektu počas 5 rokov od Finančného ukončenia Projektu. Samostatnou prílohou Následných monitorovacích správ Projektu Prijímateľ vykazuje Sledované údaje zadané pre každú hlavnú aktivitu v prílohe č. 5 Výzvy. Následné monitorovacie správy Projektu je Prijímateľ povinný predkladať Poskytovateľovi každých 12 mesiacov odo dňa Finančného ukončenia Projektu. Prijímateľ predkladá Následnú monitorovaciu správu do 30 kalendárnych dní od uplynutia monitorovaného obdobia. Za prvé monitorované obdobie sa považuje obdobie od ukončenia Realizácie aktivít Projektu (t.j. kalendárny deň nasledujúci po poslednom dni monitorovaného obdobia záverečnej monitorovacej správy Projektu) do uplynutia 12 mesiacov odo dňa Finančného ukončenia Projektu. Ďalšie následné monitorovacie správy sa predkladajú každých 12 mesiacov až do doby uplynutia Obdobia Udržateľnosti Projektu. Poskytovateľ je oprávnený neschváliť poslednú Následnú monitorovaciu správu najmä v prípadoch, ak:
 - a) by tým ohrozil alebo znemožnil vysporiadanie Nezrovnalosti alebo iného porušenia Zmluvy o poskytnutí NFP s finančným dopadom, ktoré existujú v čase jej predloženia,
 - b) je v ITMS2014+ evidované akékoľvek podozrenie z Nezrovnalosti, najmä však v prípade súbežne prebiehajúceho trestného konania pre trestný čin súvisiaci s Projektom,
 - c) je Projekt predmetom výkonu auditu alebo kontroly Oprávnenými osobami v súlade s článkom 12 VZP a zistenia počas prebiehajúceho auditu/kontroly predbežne obsahujú zistenia, ktoré by mohli zakladať Nezrovnalosť alebo iné porušenia Zmluvy o poskytnutí NFP s finančným dopadom.
6. Prijímateľ je povinný predložiť Poskytovateľovi informácie o monitorovaných údajoch na úrovni Projektu v rozsahu a termíne určenom Poskytovateľom. Prijímateľ je povinný Bezodkladne prostredníctvom ITMS2014+ informovať Poskytovateľa o začatí a ukončení realizácie každej hlavnej Aktivity Projektu. Prijímateľ je povinný Bezodkladne prostredníctvom ITMS2014+ informovať Poskytovateľa o kalendárnom dni ukončenia Realizácie hlavných aktivít Projektu a kalendárnom dni ukončenia aktivít Projektu. Na žiadosť Poskytovateľa je Prijímateľ povinný Bezodkladne alebo v inom termíne určenom Poskytovateľom predložiť aj iné informácie, dokumentáciu súvisiacu s charakterom a postavením Prijímateľa, s Realizáciou Projektu, účelom Projektu, s Aktivitami Prijímateľa súvisiacimi s účelom Projektu, s vedením účtovníctva, a to aj mimo poskytovania doplňujúcich monitorovacích údajov k Žiadosti o platbu, predkladania monitorovacích správ Projektu alebo poskytovania informácií o monitorovaných údajoch na úrovni Projektu podľa prvej vety tohto odseku.
7. Prijímateľ je povinný Bezodkladne písomne informovať Poskytovateľa o začatí a ukončení akéhokoľvek súdneho, exekučného alebo správneho konania voči Prijímateľovi, o vzniku a zániku Okolností vylučujúcich zodpovednosť, o všetkých zisteniach oprávnených osôb na výkon kontroly alebo auditu, prípadne iných kontrolných orgánov, ako aj o iných skutočnostiach, ktoré majú alebo môžu mať vplyv na realizáciu aktivít Projektu a/alebo na povahu a účel Projektu. Prijímateľ je tiež povinný informovať Poskytovateľa o začatí a ukončení konkurzného konania a konkurzu, reštrukturalizačného konania a reštrukturalizácie, ako aj o vstupe Prijímateľa do likvidácie a jej ukončení. Prijímateľ je povinný informovať Poskytovateľa o zavedení ozdravného režimu a zavedení nútenej správy.

8. Prijímateľ je zodpovedný za presnosť, správnosť, pravdivosť a úplnosť všetkých informácií poskytovaných Poskytovateľovi. Monitorovacie správy Projektu podliehajú výkonu kontroly Poskytovateľom. Kontrola Doplnujúcich monitorovacích údajov k Žiadosti o platbu musí byť vykonávaná spolu s kontrolou Žiadosti o platbu minimálne formou administratívnej finančnej kontroly kontrolovanej osoby v zmysle zákona o finančnej kontrole a audite.
9. O zmenách týkajúcich sa Projektu je Prijímateľ povinný informovať Poskytovateľa v rozsahu podľa podmienok upravených v článku 6 zmluvy. Rovnako tak je Prijímateľ povinný informovať Poskytovateľa aj o iných skutočnostiach, pri ktorých tak ustanovuje Zmluva o poskytnutí NFP.
10. Poskytovateľ je oprávnený požadovať od Prijímateľa správy a informácie viažuce sa k Projektu aj nad rámec rozsahu stanovenom v odseku 1 písmenách a) až d) tohto článku a Prijímateľ je povinný v lehotách stanovených Poskytovateľom tieto správy a informácie poskytnúť.
11. O zmene podmienok pre projekty generujúce príjem (podľa článku 61 a 65 odsek 8 všeobecného nariadenia) je Prijímateľ povinný informovať Poskytovateľa v monitorovacích správach projektu v súlade s ods. 1 tohto článku VZP v rozsahu podľa požiadaviek Poskytovateľa. Pri vypracovaní aktualizovanej Finančnej analýzy je Prijímateľ povinný zohľadniť všetky príjmy, ktoré neboli zohľadnené pri predložení žiadosti o NFP. Pri Projektoch generujúcich príjmy podľa článku 61 odsek 3 písmeno b) všeobecného nariadenia Prijímateľ predkladá aktualizovanú Finančnú analýzu spolu s Následnou monitorovacou správou s príznakom „posledná“. Pri Projektoch generujúcich príjmy podľa článku 61 odsek 6 všeobecného nariadenia, pri ktorých nie je možné dopredu objektívne odhadnúť príjem Prijímateľ predkladá Finančnú analýzu s kalkuláciou Čistých príjmov spolu s treťou Následnou monitorovacou správou. Pri Projektoch generujúcich príjmy podľa článku 65 odsek 8 všeobecného nariadenia, ktoré vytvárajú Čisté príjmy počas Realizácie Projektu, ktorých celkové oprávnené výdavky sú rovné alebo nižšie ako 1 000 000 EUR, avšak vyššie ako 50 000 EUR, Prijímateľ má povinnosť deklarovať čisté príjmy v monitorovacej správe typu „záverečná“ a rovnako ich aj vysporiadať a to najneskôr pred schválením záverečnej žiadosti o platbu. Na Projekty generujúce príjmy, ktorých celkové oprávnené výdavky sú rovné alebo nižšie ako 50 000 EUR, sa nevzťahuje povinnosť monitorovania Čistých príjmov.
12. Prijímateľ je povinný informovať Poskytovateľa o dodaní tovarov, poskytnutí služieb alebo vykonaní stavebných prác, ktoré boli dodané/poskytnuté alebo vykonané po uhradení Preddavkovej platby Prijímateľom Dodávateľovi, a to zaslaním zúčtovacej faktúry a prípadne ďalšej podpornej dokumentácie vo formáte Doplnujúcich údajov k preukázaniu dodania predmetu plnenia. Prijímateľ je povinný informovať Poskytovateľa o dodaní tovarov, poskytnutí služieb alebo vykonaní stavebných prác Bezodkladne po ich dodaní, poskytnutí alebo vykonaní, nie však neskôr ako v lehote určenej Poskytovateľom.
13. Poskytovateľ je oprávnený pre potreby monitorovania a hodnotenia na úrovni operačného programu požadovať od Prijímateľa poskytovanie informácií o štatistických údajoch Projektu. Za týmto účelom je Poskytovateľ oprávnený dopĺňať resp. meniť povinnosti Prijímateľa spojené s poskytovaním informácií (napr. Iné údaje, Sledované údaje) spôsobom podľa článku 6 odsek 6.2 písmeno d) zmluvy.

Článok 5 INFORMOVANIE A KOMUNIKÁCIA

1. Prijímateľ je povinný počas platnosti a účinnosti Zmluvy o poskytnutí NFP informovať verejnosť o príspevku, ktorý na základe Zmluvy o poskytnutí NFP získal, resp. získal formou NFP prostredníctvom opatrení v oblasti informovania a komunikácie uvedených v tomto článku VZP, ostatných ustanovení Zmluvy o poskytnutí NFP a Právnych dokumentov.
2. Prijímateľ sa zaväzuje, že všetky opatrenia v oblasti informovania a komunikácie zamerané na verejnosť budú obsahovať nasledujúce informácie:
 - a) odkaz na Európsku úniu a znak Európskej únie v súlade s požadovanými grafickými štandardmi;
 - b) odkaz na príslušný fond alebo fondy, ktorý spolufinancuje Projekt s použitím nasledujúcich označení EFRR – Európsky fond regionálneho rozvoja, ESF – Európsky sociálny fond, ENRF – Európsky námorný a rybársky fond a KF – Kohézny fond; ak je Projekt financovaný z viac ako jedného fondu, odkaz podľa predchádzajúcej vety môže prijímateľ nahradiť odkazom na EŠIF – európske štrukturálne a investičné fondy
 - c) logo OP ĽZ,
 - d) vyhlásenie, že „Tento projekt sa realizuje vďaka podpore z Európskeho fondu regionálneho rozvoja v rámci operačného programu Ľudské zdroje“.
3. Ak má Prijímateľ zriadené webové sídlo, je povinný počas Realizácie aktivít Projektu uverejniť na svojom webovom sídle krátky opis Projektu, vrátane popisu cieľov a výsledkov Projektu. Rozsah informácie

zverejnenej na webovom sídle Prijímateľa musí byť primeraný výške poskytovaného NFP a musí zdôrazňovať finančnú podporu z Európskej únie.

4. V prípade projektov spolufinancovaných z EFRR alebo KF je Prijímateľ povinný zabezpečiť počas Realizácie aktivít Projektu inštaláciu dočasného pútača na mieste realizácie Projektu, ktorý spĺňa tieto podmienky:
 - a) Celková výška NFP na Projekt presahuje 500 000 EUR a
 - b) Projekt spočíva vo financovaní infraštruktúry alebo stavebných činností.

Dočasný pútač musí byť dostatočne veľký a musí byť umiestnený na mieste ľahko viditeľnom verejnosťou.

5. Prijímateľ je povinný nahradiť dočasný pútač uvedený v odseku 4. tohto článku VZP stálou tabuľou alebo stálym pútačom, alebo umiestniť stálu tabuľu alebo stály pútač v prípade Projektu spĺňajúceho podmienky v tomto odseku, bez ohľadu na fond, z ktorého je NFP poskytovaný, a to najneskôr do troch mesiacov po Ukončení realizácie hlavných aktivít Projektu. Povinnosť umiestnenia stálej tabule alebo stáleho pútača sa vzťahuje na prípady, ak Projekt, ktorý spĺňa tieto podmienky:
 - c) Celková výška NFP na Projekt presahuje 500 000 EUR a
 - d) Projekt spočíva v nadobudnutí dlhodobého hmotného majetku alebo vo financovaní infraštruktúry alebo stavebných činností.

Stála tabuľa alebo stály pútač musí byť dostatočne veľký a musí byť umiestnený na mieste ľahko viditeľnom verejnosťou.

6. Prijímateľ sa zaväzuje uviesť na dočasnom pútači a na stálej tabuli alebo stálom pútači informácie uvedené v odseku 2. tohto článku VZP, v prípade dočasného pútača, stálej tabule alebo stáleho pútača aj názov a hlavný cieľ Projektu. Prijímateľ je povinný zabezpečiť, aby informácie uvedené v predchádzajúcej vete spolu zaberali najmenej 25% dočasného pútača, resp. stálej tabule alebo stáleho pútača.
7. V prípade Projektov, ktoré nespĺňajú podmienky uvedené v odseku 4 a 5 tohto článku VZP, je Prijímateľ povinný zaistiť informovanie verejnosti počas Realizácie aktivít Projektu o tom, že Projekt je spolufinancovaný z EŠIF minimálne umiestnením jedného plagátu (minimálnej veľkosti A3) a to na mieste ľahko viditeľnom verejnosťou, ako sú vstupné priestory budovy. Plagát obsahuje informácie v zmysle Manuálu pre informovanie a komunikáciu.
8. Ak je Projekt spolufinancovaný z ESF a v primeraných prípadoch aj pri spolufinancovaní Projektu z EFRR alebo KF je Prijímateľ povinný zabezpečiť, aby cieľová skupina alebo osoby, na ktoré je Realizácia aktivít Projektu zameraná boli informovaní o tom, že Projekt je spolufinancovaný z konkrétneho fondu alebo fondov.
9. V prípade malých reklamných predmetov sa ustanovenia odseku 2 písmeno b) a písmeno c) tohto článku VZP nepoužijú. Pri takýchto malých reklamných predmetoch (napr. pero, šnúrka na mobil, USB kľúč) je prijímateľ NFP povinný umiestniť iba znak Európskej únie s odkazom na EÚ (povinnosť uviesť odkaz na príslušný EŠIF sa neuplatňuje), pričom minimálna veľkosť znaku EÚ je 5 mm na výšku. Vo výnimočných prípadoch pri veľmi drobných predmetoch, na ktoré sa z technických objektívnych dôvodov nezmesť odkaz na EÚ, je povolené použiť len znak EÚ.
10. Prijímateľ sa zaväzuje uvádzať vo všetkých dokumentoch a písomných výstupoch Projektu, ktoré sa týkajú Realizácie aktivít Projektu a sú určené pre verejnosť alebo účastníkov, vrátane prezenčných listín alebo iných dokumentov potvrdzujúcich účasť na realizovaných aktivitách Projektu informácie uvedené v odseku 2. písmená a) až d) tohto článku VZP, s výnimkou podpornej dokumentácie súvisiacej s Projektom, kde sa Prijímateľ zaväzuje uvádzať informácie uvedené v odseku 2 písmeno a) tohto článku VZP. Účtovné a obdobné doklady (napr. faktúry, výplatné pásky, dodacie listy a pod.) nie je potrebné označovať v zmysle odseku 2. tohto článku VZP.
11. Poskytovateľ je oprávnený určiť bližšie technické podmienky na splnenie povinných požiadaviek v oblasti informovania a komunikácie v Manuáli pre informovanie a komunikáciu.
12. Ak Poskytovateľ neurčí inak, Prijímateľ je povinný použiť grafický štandard pre opatrenia v oblasti informovania a komunikácie obsiahnutý v Manuáli pre informovanie a komunikáciu.

Článok 6 VLASTNÍCTVO A POUŽITIE VÝSTUPOV

1. Prijímateľ sa zaväzuje, že počas Realizácie Projektu a Udržateľnosti Projektu:
 - a) budú nehnuteľnosti, v súvislosti s ktorými sa Projekt realizuje, spĺňať vo Výzve stanovené podmienky poskytnutia príspevku z hľadiska vlastníckych, resp. iných užívacích práv vzťahujúcich sa na právny vzťah Prijímateľa k nehnuteľnostiam, v ktorých alebo v súvislosti s ktorými sa Projekt realizuje v zmysle Výzvy (ďalej ako „Nehuteľnosti na realizáciu Projektu“). To znamená, že Prijímateľ musí mať k Nehuteľnosti

na realizáciu Projektu právny vzťah, ktorý je ako akceptovateľný definovaný v rámci podmienok poskytnutia príspevku vo Výzve, a to vrátane podmienok vzťahujúcich sa na ťarchy a iné práva tretích osôb viažucich sa k Nehnuteľnosti na realizáciu Projektu. Z právneho vzťahu Prijímateľa k Nehnuteľnostiam na realizáciu Projektu musí byť zrejmé, že Prijímateľ je oprávnený Nehnuteľnosti na realizáciu Projektu nerušene a plnohodnotne užívať počas Realizácie Projektu a počas Udržateľnosti Projektu. Môže pritom dôjsť aj ku kombinácii rôznych právnych titulov, ktoré toto právo Prijímateľa zakladajú, a ktoré sa môžu navzájom meniť pri dodržaní všetkých podmienok stanovených Výzvou počas Realizácie Projektu a Udržateľnosti projektu;

- b) Predmet Projektu, jeho časti a iné veci, práva alebo iné majetkové hodnoty, ktoré obstaral alebo zhodnotil v rámci Projektu z NFP alebo z jeho časti (ďalej len „Majetok nadobudnutý z NFP“):
- (i) bude používať výlučne pri výkone vlastnej činnosti, v súvislosti s Projektom, na ktorý bol NFP poskytnutý, s výnimkou prípadov, kedy pre zabezpečenie a udržanie cieľa Projektu je vhodné prenechanie prevádzkovania Majetku nadobudnutého z NFP tretej osobe podľa Schválenej žiadosti o NFP alebo v súlade s Výzvou, pri dodržaní pravidiel týkajúcich sa štátnej pomoci, ak sú relevantné;
 - (ii) ak to jeho povaha dovoľuje, zaradí ho do svojho majetku a zostane v jeho majetku pri dodržaní príslušného právneho predpisu aplikovateľného na Prijímateľa podľa jeho štatutárneho postavenia (napr. Zákona o účtovníctve), ak osobitné právne predpisy výslovne nestanovujú iný postup pri aplikácii výnimiek podľa bodu (i) vyššie;
 - (iii) nadobudne od tretích osôb na základe trhových podmienok pri využití postupov a podmienok obstarávania uvedených v článku 3 týchto VZP. Majetok nadobudnutý z NFP, ktorý bol nadobudnutý od tretích osôb, musí byť nový a nepoužívaný, pričom za nový majetok sa nepovažuje taký majetok, ktorý Prijímateľ už predtým, čo i len z časti vlastnil, mal u seba ako detentor, prípadne mal k nemu iný právny vzťah a následne ho opäť priamo alebo nepriamo nadobudol od tretej osoby, bez ohľadu na časový faktor;
 - (iv) ak to určí Poskytovateľ, Prijímateľ označí jednotlivé hnutelné veci, ktoré tvoria Majetok nadobudnutý z NFP, spôsobom určeným Poskytovateľom tak, aby nemohli byť zamenené s inou vecou od ich nadobudnutia počas Realizácie Projektu a Udržateľnosti Projektu; uvedená podmienka sa nedotýka povinností vyplývajúcich z komunikácie a informovanosti v zmysle článku 2 odsek 8 a článku 5 VZP;
 - (v) bude nadobúdať, ak ide o nehmotný majetok, ktorý je predmetom duševného vlastníctva (autorského práva, práv súvisiacich s autorským právom a práva priemyselného vlastníctva, vrátane práva z patentu, práva na ochranu designu, práva na ochranu úžitkového vzoru, práva ku know-how) (ďalej vo všeobecnosti aj ako „**majetok, ktorý je predmetom duševného vlastníctva**“), na základe písomnej zmluvy, vrátane rámcovej zmluvy, z obsahu ktorých musí vyplývať splnenie nasledovných podmienok:
 1. Ak Prijímateľ nadobudne majetok, ktorý je predmetom duševného vlastníctva na základe zmluvy, ktorej účelom/predmetom je aj vytvorenie alebo zabezpečenie vytvorenia diela alebo iného práva duševného vlastníctva (vrátane priemyselného vlastníctva) pre Projekt, Prijímateľ ako nadobúdateľ musí byť oprávnený v rozsahu, v akom to nevyklučujú všeobecne-záväznú právne predpisy kogentnej povahy, použiť dielo alebo vykonávať práva z priemyselného vlastníctva v súvislosti s Projektom na základe vecne, miestne a časovo neobmedzenej, výhradnej, trvalej, bez osobitného súhlasu dodávateľa prevoditeľnej, v písomnej forme vyjadrenej licencie (súhlasu), ktorej (ktorého) obsahom nebudú žiadne obmedzenia Prijímateľa pri používaní diela alebo pri vykonávaní iného práva duševného vlastníctva (vrátane priemyselného vlastníctva), ktoré by vyžadovali dodatočný alebo osobitný súhlas autora na uplatňovanie majetkových práv k dielu alebo dodatočný alebo osobitný súhlas majiteľa práva na vykonávanie iného práva duševného vlastníctva (vrátane priemyselného vlastníctva), v dôsledku čoho bude Prijímateľ oprávnený všetky práva duševného vlastníctva nerušene a neobmedzene aplikovať, užívať, požívať, šíriť, rozmnožovať, spracovať, adaptovať, ďalej vyvíjať a chrániť a nakladať s nimi na ľubovoľný účel, prípadne v rovnakom rozsahu ich previesť či poskytnúť čiastočne alebo v celosti tretej osobe, pričom takáto licencia sa poskytuje bezodplatne a bezpodmienečne.
 2. V zmluve podľa bodu 1. budú zahrnuté ustanovenia o zverejnení autorov, výrobcov a subdodávateľov Dodávateľa Prijímateľa.

3. Ak Prijímateľ nadobudne majetok, ktorý je predmetom duševného vlastníctva na základe zmluvy, ktorej predmetom je dodávka existujúceho diela alebo iného existujúceho práva duševného vlastníctva (vrátane priemyselného vlastníctva) pre Projekt, ktoré nebolo zhotovené podľa požiadaviek Prijímateľa a ktoré sa v rovnakej alebo obdobnej podobe ponúka aj iným osobám, Prijímateľ ako nadobúdateľ musí byť oprávnený v rozsahu, v akom to nevyklučujú všeobecno-záväznú právne predpisy kogentnej povahy, použiť dielo alebo vykonávať práva z priemyselného vlastníctva tak, aby mohol Realizovať Projekt, dosiahnuť účel Zmluvy o poskytnutí NFP, cieľ Projektu a zabezpečiť Udržateľnosť Projektu bez obmedzení a bez toho, aby vznikali dodatočné náklady vzťahujúce sa k prevádzke majetku z dôvodu výkonu práv z priemyselného vlastníctva alebo z dôvodu používania autorského diela. Za účelom dodržania podmienok uvedených v predchádzajúcej vete je Prijímateľ povinný využiť všetky možnosti, ktoré mu umožňuje právny poriadok, vrátane úpravy udelenia licencie analogicky podľa bodu 1, pri zohľadnení štandardných licenčných podmienok vzťahujúcich sa na dodávaný majetok, ktorý je predmetom duševného vlastníctva.
2. Majetok nadobudnutý z NFP nemôže byť bez predchádzajúceho písomného súhlasu Poskytovateľa počas Realizácie Projektu a počas Udržateľnosti Projektu:
 - a) prevedený na tretiu osobu;
 - b) prenajatý tretej osobe alebo prenechaný do iného druhu užívania tretej osoby, v celku alebo čiastočne, s výnimkou vyplývajúcou z ods. 1 písmeno b) bod (i) tohto článku alebo s výnimkou vyplývajúcou z Výzvy;
 - c) zaťažený akýmkoľvek právom tretej osoby, (vrátane záložného práva), okrem prípadu, ak podľa Poskytovateľa nemá vplyv na dosiahnutie účelu Zmluvy o poskytnutí NFP alebo dosiahnutie a udržanie cieľa Projektu podľa článku 2 odsek 2.2 zmluvy a nie je v rozpore so záväzkami, ktoré pre Poskytovateľa vyplývajú zo zmluvných vzťahov s Financujúcou bankou/Financujúcou inštitúciou;
 - d) zaťažený záložným právom v prospech tretej osoby, ktorá nie je Financujúcou bankou/Financujúcou inštitúciou.
3. Prijímateľ je povinný akúkoľvek dispozíciu s Majetkom nadobudnutým z NFP vykonať až po udelení predchádzajúceho písomného súhlasu Poskytovateľa aj v prípadoch, na ktoré sa vzťahujú výnimky uvedené v odsekoch 1 a 2 tohto článku, alebo vo vzťahu k takým úkonom, o ktorých sa Prijímateľ domnieva, že sa na nich nevzťahujú odseky 1 a 2 tohto článku. V prípade, že úkon pri dispozícii s Majetkom nadobudnutým z NFP povinne podlieha Verejnému obstarávaniu, je Prijímateľ povinný postupovať pri tomto obstarávaní v zmysle zákona o VO a pravidiel uvedených v Právnych dokumentoch, pričom Poskytovateľ overí súlad tohto obstarávania so zákonom o VO a pravidlami uvedenými v Právnych dokumentoch ešte pred vydaním písomného súhlasu. Poskytovateľ môže udeliť súhlas s tým, že podmienky uvedené v odseku 1 písmeno b) bod. (i) a (ii) a v odseku 2 písmená a) a b) tohto článku 6 VZP sa budú vzťahovať na určitú časť Majetku nadobudnutého z NFP len v obmedzenej miere, alebo sa na neho nebudú vzťahovať vôbec. Takýto súhlas môže byť udelený výlučne v prípade, ak ide o majetok, ktorý je výsledkom investícií nevyhnutne vyvolaných Realizáciou hlavných aktivít Projektu, a ktorý z dôvodov uvedených v osobitných právnych predpisoch alebo vo Výzve nemôže spĺňať podmienky uvedené v odseku 1 písmeno b) bod. (i) a (ii) a v odseku 2 písmená a) a b) tohto článku 6 VZP, hoci vykonanie Aktivít v súvislosti s obstaraním tohto Majetku nadobudnutého z NFP je nevyhnutne potrebné pre Realizáciu hlavných aktivít Projektu (ide napríklad o tzv. vyvolané investície). O súhlas podľa tohto odseku 3 žiada Prijímateľ Poskytovateľa, pričom súčasťou žiadosti je dôsledné vecné odôvodnenie splnenia podmienok na udelenie súhlasu, inak Poskytovateľ žiadosť o súhlas zamietne.
4. Porušenie povinnosti Prijímateľa podľa odseku 1 písmeno b) body (i) a (ii) a podľa odseku 2 písmená a) až d) tohto článku môže v závislosti od rozsahu porušenia a druhu Majetku nadobudnutého z NFP, ku ktorému sa porušenie povinnosti viaže, predstavovať Podstatnú zmenu Projektu, s ohľadom na jej definíciu uvedenú v článku 1 odsek 3 VZP.
5. Pri dodržaní podmienok uvedených v odsekoch 1 až 3 tohto článku Prijímateľ zároveň berie na vedomie, že scudzenie, prenájom alebo akékoľvek iné prenechanie Majetku nadobudnutého z NFP za iných ako trhových podmienok môže zakladať neoprávnenú štátnu pomoc v zmysle článku 107 a nasl. Zmluvy o fungovaní EÚ, príslušných právnych predpisov SR a právnych aktov EÚ, v dôsledku čoho bude Prijímateľ povinný vrátiť alebo vymôcť vrátenie takto poskytnutej neoprávnenej štátnej pomoci spolu s úrokmi vo výške, v lehotách a spôsobom vyplývajúcim z uvedených právnych predpisov SR a právnych aktov EÚ. Prijímateľ je povinný vrátiť NFP alebo jeho časť dotknutú konaním alebo opomenutím Prijímateľa uvedeným v prvej vete tohto odseku v súlade s článkom 10 VZP.

6. Prijímateľ sa zaväzuje poskytnúť Poskytovateľovi a príslušným orgánom SR a EÚ všetku dokumentáciu vytvorenú pri alebo v súvislosti s Realizáciou aktivít Projektu, a týmto zároveň udeľuje Poskytovateľovi a príslušným orgánom SR a EÚ právo na použitie údajov z tejto dokumentácie na účely súvisiace s touto Zmluvou o poskytnutí NFP pri zohľadnení autorských a priemyselných práv Prijímateľa.
7. Porušenie povinností Prijímateľa uvedených v odsekoch 1 a 2 tohto článku alebo vykonanie právneho úkonu v súvislosti s Majetkom nadobudnutým z NFP bez predchádzajúceho písomného súhlasu Poskytovateľa v zmysle odseku 3 tohto článku VZP, sa považuje za podstatné porušenie Zmluvy o poskytnutí NFP a Prijímateľ je povinný vrátiť NFP alebo jeho časť v súlade s článkom 10 VZP.
8. Zmluvné strany sa dohodli a súhlasia, že Majetok nadobudnutý z NFP podlieha výkonu rozhodnutia podľa všeobecne záväzných právnych predpisov SR len v prípade, ak je osobou oprávnenou z výkonu rozhodnutia Poskytovateľ, MF SR, Úrad vládneho auditu alebo Finančujúca banka.

Článok 7 PREVOD A PRECHOD PRÁV A POVINNOSTÍ

1. Prijímateľ je oprávnený previesť práva a povinnosti zo Zmluvy o poskytnutí NFP na iný subjekt iba s predchádzajúcim písomným súhlasom Poskytovateľa postupom podľa článku 6 zmluvy týkajúceho sa významnejšej zmeny, za súčasného splnenia podmienok uvedených v článku 2 odseky 3 a 4 VZP a podmienok uvedených v príslušnej kapitole Systému finančného riadenia. Prijímateľ spolu s odôvodnenou žiadosťou o súhlas s prevodom práv a povinností zo Zmluvy o poskytnutí NFP predloží Poskytovateľovi doklady, ktorými preukazuje splnenie podmienok pre udelenie súhlasu. Poskytovateľ je následne oprávnený vyžiadať od Prijímateľa akékoľvek dokumenty alebo požiadať o poskytnutie doplňujúcich informácií a vysvetlení potrebných k preskúmaniu splnenia podmienok pre udelenie súhlasu a Prijímateľ je povinný poskytnúť Poskytovateľovi požadované dokumenty, informácie alebo vysvetlenia v primeranej lehote, ktorá nesmie byť kratšia ako lehota na Bezodkladné plnenie a spôsobom určeným Poskytovateľom. Ak Prijímateľ neposkytne Poskytovateľovi dokumenty, vysvetlenia a informácie vyžiadané podľa predchádzajúcej vety v stanovenej lehote, Poskytovateľ súhlas so zmenou v osobe Prijímateľa neudelí. V prípade, ak Poskytovateľ neudelí so zmenou v osobe Prijímateľa súhlas, je zo Zmluvy o poskytnutí NFP voči Poskytovateľovi naďalej v nezmenenom rozsahu a obsahu zaviazaný Prijímateľ v nadväznosti na § 531 a nasl. Občianskeho zákonníka, bez ohľadu na akékoľvek záväzky Prijímateľa voči tretím osobám, to neplatí, ak by uvedený stav bol v rozpore s právnymi predpismi SR kogentnej povahy. Ak dôjde k prevodu práv a povinností zo Zmluvy o poskytnutí NFP na iný subjekt bez predchádzajúceho súhlasu Poskytovateľa, takéto porušenie povinností Prijímateľa sa považuje za podstatné porušenie Zmluvy o poskytnutí NFP a Prijímateľ je povinný vrátiť NFP alebo jeho časť v súlade s článkom 10 VZP.
2. Zmena vlastníckej štruktúry Prijímateľa (napríklad prevod akcií alebo prevod obchodného podielu v obchodnej spoločnosti, ktorá je Prijímateľom) nepredstavuje Podstatnú zmenu Projektu v prípade, ak táto zmena nemá vplyv na podmienky poskytnutia príspevku určené vo Výzve a zároveň táto zmena nebude mať žiaden vplyv na dosiahnutie cieľa Projektu v zmysle článku 2.2 zmluvy. V nadväznosti na článok 6 odsek 6.1 zmluvy je Prijímateľ povinný oznámiť Poskytovateľovi zmenu vo vlastníckej štruktúre Prijímateľa bezodkladne po tom, ako sa o tejto zmene dozvedel, resp. mohol dozvedieť. Poskytovateľ je oprávnený po oznámení takejto zmeny, ako aj z vlastného podnetu vyžiadať od Prijímateľa akúkoľvek Dokumentáciu alebo požiadať o poskytnutie doplňujúcich informácií a vysvetlení potrebných k preskúmaniu skutočnosti, či zmenou vlastníckej štruktúry Prijímateľa došlo k Podstatnej zmene Projektu a Prijímateľ je povinný požadovanú Dokumentáciu, informácie alebo vysvetlenia v primeranej lehote a spôsobom určeným Poskytovateľom tomuto poskytnúť. Neposkytnutie Dokumentácie, vysvetlení a informácií vyžiadanych podľa predchádzajúcej vety v stanovenej lehote, predstavuje porušenie Zmluvy o poskytnutí NFP, za ktoré je Poskytovateľ oprávnený uplatniť voči Prijímateľovi zmluvnú pokutu podľa článku 13 odsek 5 písmeno a) VZP.
3. Postúpenie pohľadávky Prijímateľa na vyplatenie NFP na tretiu osobu sa vylučuje, bez ohľadu na právny titul, právnu formu alebo spôsob postúpenia.
4. Prevod správy pohľadávky vyplývajúcej Poskytovateľovi zo Zmluvy o poskytnutí NFP v zmysle právnych predpisov SR nie je nijako obmedzený.
5. V prípade, ak na základe právnych predpisov SR prechádza výkon akýchkoľvek práv a povinností zo Zmluvy o poskytnutí NFP alebo iných zmlúv uzavretých medzi Poskytovateľom a Prijímateľom na základe Zmluvy o poskytnutí NFP (najmä zmluvy o zriadení záložného práva) z Poskytovateľa na iný orgán zastupujúci Slovenskú republiku, tento orgán automaticky vstupuje do všetkých práv a povinností Poskytovateľa zo Zmluvy o poskytnutí NFP, ktorých výkon mu umožňujú príslušné právne predpisy SR upravujúce jeho pôsobnosť a právomoc.

6. Podrobnosti spojené s vykonaním jednotlivých úkonov pri prevode alebo prechode práv a povinností sú upravené v Systéme finančného riadenia.

Článok 8 REALIZÁCIA AKTIVÍT PROJEKTU

1. Prijímateľ je povinný zrealizovať schválený Projekt v súlade so Zmluvou o poskytnutí NFP a ukončiť Realizáciu hlavných aktivít Projektu Riadne a Včas v termínoch uvedených v Prílohe č. 2 Zmluvy o poskytnutí NFP. Prijímateľ je povinný pri zamýšľanej zmene termínu Ukončenia realizácie hlavných aktivít Projektu podať žiadosť o zmenu a postupovať v súlade s článkom 6 odseky 6.3 a 6.9 zmluvy. Pri Ukončení realizácie hlavných aktivít Projektu je Prijímateľ povinný preukázať splnenie podmienok Ukončenia realizácie hlavných aktivít Projektu v zmysle podmienok vyplývajúcich z definície Ukončenia realizácie hlavných aktivít Projektu.
2. Deň Začatia realizácie hlavných aktivít Projektu uvedie Prijímateľ v Hlásení o realizácii aktivít Projektu (formulár v ITMS2014+), ktoré je Prijímateľ povinný zaslať Poskytovateľovi do 20 dní od začatia prvej hlavnej Aktivity uvedenej v bodoch (i) až (v) definície Začatia realizácie hlavných aktivít Projektu uvedenej v článku 1 odsek 3 VZP. Ak Výzva umožňuje Začatie realizácie hlavných aktivít Projektu v čase predchádzajúcom účinnosti Zmluvy o poskytnutí NFP a Prijímateľ skutočne začal s Realizáciou hlavných aktivít Projektu pred účinnosťou Zmluvy o poskytnutí NFP, je povinný zaslať Poskytovateľovi Hlásenie o realizácii aktivít Projektu prostredníctvom formulára ITMS2014+ do 20 dní odo dňa nadobudnutia účinnosti Zmluvy o poskytnutí NFP.

V prípade, ak Prijímateľ poruší svoju povinnosť oznámiť Poskytovateľovi Začatie realizácie hlavných aktivít Projektu prostredníctvom zaslania Hlásenia o realizácii aktivít Projektu v ITMS2014+, za Začatie realizácie hlavných aktivít Projektu sa považuje deň, ktorý je uvedený v tabuľke č. 5 prílohy č. 2 Zmluvy o poskytnutí NFP ako plánovaný deň Začatia realizácie hlavných aktivít Projektu (prvý deň kalendárneho mesiaca), a to bez ohľadu na to, kedy s Realizáciou hlavných aktivít Projektu Prijímateľ skutočne začal.

3. Prijímateľ je oprávnený pozastaviť Realizáciu hlavných aktivít Projektu, ak Realizácii hlavných aktivít Projektu bráni Okolnosť vylučujúca zodpovednosť, a to po dobu trvania OVZ. Čas trvania OVZ sa nezapočítava do doby Realizácie hlavných aktivít Projektu, pričom však Realizácia hlavných aktivít Projektu musí byť ukončená najneskôr do uplynutia stanoveného obdobia oprávnenosti podľa právnych aktov EÚ, t. j. do 31. decembra 2023. Poskytovateľ na základe oznámenia Prijímateľa o pominutí OVZ zabezpečí úpravu harmonogramu Projektu uvedeného v Prílohe č. 2 Zmluvy o poskytnutí NFP (Predmet podpory NFP). Postup podľa tohto odseku 3 sa bude analogicky aplikovať aj v prípade, ak Poskytovateľ pozastaví poskytovanie NFP z dôvodu OVZ (odsek 6 písmeno c) v spojení s odsekom 11 písmeno b) tohto článku VZP).
4. Prijímateľ je oprávnený pozastaviť Realizáciu hlavných aktivít Projektu aj v prípade, ak sa Poskytovateľ dostane do omeškania:
 - a) s vykonaním úkonu alebo postupu, ktorý realizuje podľa tejto Zmluvy o poskytnutí NFP alebo na jej základe sám alebo ho realizuje iný na to oprávnený subjekt o viac ako 30 kalendárnych dní, a to po dobu omeškania Poskytovateľa; v prípade, ak táto Zmluva o poskytnutí NFP alebo Právne dokumenty a/alebo Právne predpisy SR alebo právne akty EÚ nestanovujú lehotu na vykonanie úkonu alebo postupu, Prijímateľ je oprávnený pozastaviť Realizáciu hlavných aktivít Projektu po márnom uplynutí 30 kalendárnych dní, odkedy mal Poskytovateľ povinnosť začať konať. V prípade ŽoP sa lehota uvedená v predchádzajúcej vete počíta odo dňa splatnosti ŽoP uvedenej v článku 132 všeobecného nariadenia. Uvedené neplatí, ak bolo omeškanie Poskytovateľa zavinené Prijímateľom. V prípade, že Poskytovateľ vykoná predmetný úkon alebo postup, dňom, kedy sa dozvedel o vykonaní tohto úkonu alebo postupu je Prijímateľ povinný pokračovať v Realizácii hlavných aktivít Projektu alebo
 - b) s výkonom finančnej kontroly verejného obstarávania podľa článku 3 VZP, a to po dobu omeškania Poskytovateľa.

Doba Realizácie hlavných aktivít Projektu sa v prípadoch uvedených v písmene a) a v písmene b) vyššie predĺži o čas omeškania Poskytovateľa, pričom však Realizácia hlavných aktivít Projektu musí byť ukončená najneskôr do uplynutia stanoveného obdobia oprávnenosti podľa právnych aktov EÚ, t. j. do 31. decembra 2023.

5. Prijímateľ Bezodkladne po vzniku OVZ alebo po tom, čo sa o ich vzniku dozvedel, alebo po tom, ako nastala skutočnosť podľa odseku 4 tohto článku VZP, písomne oznámi Poskytovateľovi pozastavenie Realizácie hlavných aktivít Projektu spolu s uvedením dôvodov pozastavenia podľa odseku 3 alebo 4 tohto článku VZP. V prípade vzniku OVZ podľa odseku 3 a/alebo skutočností podľa odseku 4 tohto článku Prijímateľ v písomnom oznámení uvedie skutočnosti, ktoré viedli k vzniku OVZ, alebo skutočností podľa odseku 4, dátum vzniku OVZ alebo skutočností podľa odseku 4, k čomu priloží príslušnú dokumentáciu preukazujúcu vznik OVZ alebo

skutočnosti podľa odseku 4. Doručením tohto oznámenia Poskytovateľovi nastávajú účinky pozastavenia Realizácie hlavných aktivít Projektu, ak boli splnené podmienky podľa odseku 3 alebo 4 tohto článku VZP, to však neplatí v nasledovných prípadoch:

- a) v prípade dôvodov pozastavenia podľa odseku 3 tohto článku, Prijímateľ Poskytovateľovi jednoznačne preukáže skorší vznik OVZ a Poskytovateľ tento skorší vznik písomne akceptuje. V oznámení o pozastavení Realizácie hlavných aktivít Projektu z dôvodov podľa odseku 3 tohto článku VZP Prijímateľ uvedie, či sa pozastavenie Realizácie hlavných aktivít Projektu týka všetkých hlavných aktivít Projektu alebo iba niektorých hlavných aktivít Projektu; v prípade, že sa pozastavenie Realizácie hlavných aktivít Projektu týka len niektorých hlavných aktivít Projektu, Prijímateľ v oznámení uvedie názov jednotlivých hlavných aktivít, ktorých sa pozastavenie týka podľa názvu jednotlivých hlavných aktivít uvedených v Rozpočte Projektu, ktorý tvorí prílohu tejto zmluvy o poskytnutí NFP a v tabuľke č. 5 v Prílohe č. 2 Zmluvy o poskytnutí NFP (Predmet podpory). Ak v oznámení o pozastavení Realizácie hlavných aktivít Projektu nie sú špecifikované žiadne hlavné aktivity, má sa za to, že pozastavenie sa týka všetkých hlavných aktivít Projektu, na základe čoho z hľadiska oprávnenosti výdavkov nastávajú účinky uvedené v odseku 10 prvá veta tohto článku;
- b) v prípade pozastavenia Realizácie hlavných aktivít Projektu podľa odseku 4 písmeno a) tohto článku, došlo k uplynutiu lehôt na preplatenie podanej ŽoP, ktoré sú stanovené v Zmluve o poskytnutí NFP a Prijímateľ si v oznámení uplatnil ako deň pozastavenia tridsiaty prvý kalendárny deň po uplynutí lehôt na preplatenie podanej ŽoP;
- c) v prípade pozastavenia Realizácie hlavných aktivít Projektu podľa odseku 4 písmeno a) tohto článku v prípadoch nesúvisiacich so ŽoP došlo k uplynutiu lehôt stanovených Zmluvou o poskytnutí NFP alebo Právnymi dokumentmi na vykonanie zodpovedajúceho úkonu alebo postupu a Prijímateľ si v oznámení uplatnil ako deň pozastavenia tridsiaty prvý kalendárny deň po uplynutí týchto lehôt;
- d) v prípade pozastavenia Realizácie hlavných aktivít Projektu podľa odseku 4 písmeno b) tohto článku, došlo k uplynutiu lehôt stanovených Zmluvou o poskytnutí NFP alebo Právnymi dokumentmi na vykonanie zodpovedajúceho úkonu alebo postupu a Prijímateľ si v oznámení uplatnil ako deň pozastavenia prvý kalendárny deň po uplynutí týchto lehôt (prvý deň omeškania Poskytovateľa).

V prípade, že nejde o OVZ Poskytovateľ písomne oznámi Prijímateľovi, že vznik OVZ z dôvodov uvedených v oznámení neakceptuje, v dôsledku čoho k pozastaveniu Realizácie hlavných aktivít Projektu nedošlo.

6. Poskytovateľ je oprávnený pozastaviť poskytovanie NFP:

- a) v prípade nepodstatného porušenia Zmluvy o poskytnutí NFP Prijímateľom, a to až do doby odstránenia tohto porušenia zo strany Prijímateľa;
- b) v prípade podstatného porušenia Zmluvy o poskytnutí NFP Prijímateľom, ak Poskytovateľ neodstúpil od Zmluvy o poskytnutí NFP, a to až do doby odstránenia tohto porušenia zo strany Prijímateľa;
- c) v prípade, ak poskytnutiu NFP bráni OVZ na strane Prijímateľa, a to až do doby zániku tejto okolnosti; toto písmeno c) sa neuplatní na prípady, kedy je predmetom ŽoP výdavok vzťahujúci sa na aktivitu alebo jej časť vykonanú v rámci Realizácie aktivít Projektu pred tým, ako došlo k účinkom pozastavenia Projektu podľa odseku 5 tohto článku, a to aj v prípade, že k vynaloženiu takéhoto výdavku Dodávateľovi došlo až v čase po vzniku účinkov pozastavenia Projektu podľa odseku 5 tohto článku;
- d) až do doby, kým vznikne riadne zabezpečenie záväzkov voči Poskytovateľovi súvisiacich s Realizáciou aktivít Projektu v zmysle článku 13 odsek 1 VZP;
- e) v prípade začatia trestného stíhania za skutok súvisiaci s Realizáciou aktivít Projektu alebo s konaním o žiadosti o NFP, ktoré viedlo k uzavretiu Zmluvy o poskytnutí NFP na Realizáciu aktivít Projektu alebo v prípade vznesenia obvinenia voči Prijímateľovi, osobám konajúcim v mene Prijímateľa alebo iným osobám v priamej súvislosti s Projektom;
- f) v prípade, ak vznikne Nezrovnalosť alebo podozrenie z Nezrovnalosti na úrovni konkrétnej Výzvy, v rámci ktorej Prijímateľ podal žiadosť o NFP, bez ohľadu na porušenie právnej povinnosti Prijímateľom;
- g) v prípade, ak je alebo bol Projekt predmetom výkonu auditu alebo kontroly zo strany subjektov podľa článku 12 odsek 1 VZP a zistenia auditu/kontroly predbežne obsahujú zistenia, ktoré vyžadujú dočasné pozastavenie poskytovania NFP, bez ohľadu na preukázanie porušenia právnej povinnosti Prijímateľom;
- h) v prípade, ak došlo k začatiu konania týkajúceho sa poskytnutia pomoci nezlučiteľnej s vnútorným trhom alebo neoprávnenej pomoci v nadväznosti na článok 108 Zmluvy o fungovaní EÚ, najmä konania

týkajúceho sa neoznámenej alebo protiprávnej pomoci podľa článku 4 odsek 4 Nariadenia Rady (EÚ) č. 2015/1589, ktorým sa ustanovujú podrobné pravidlá na uplatňovanie článku 108 zmluvy o fungovaní Európskej únie, alebo v prípade, ak Komisia prijala rozhodnutie, ktorým prikázala členskému štátu pozastaviť akúkoľvek protiprávnu pomoc, kým Komisia neprijme rozhodnutie o zlučiteľnosti pomoci so spoločným trhom.

- i) v prípade, ak poskytnutiu NFP bráni uzatvorenie Štátnej pokladnice na prelome kalendárnych rokov.
7. Poskytovateľ môže pozastaviť poskytovanie NFP, vrátane všetkých procesov s tým súvisiacich, v prípade vzniku Nezrovnalosti až do jej odstránenia a ak k odstráneniu nedôjde, Poskytovateľ je oprávnený v súlade so všeobecným nariadením, Systémom finančného riadenia a na to nadväzujúcimi Právnymi dokumentmi odstúpiť od Zmluvy o poskytnutí NFP pre podstatné porušenie Zmluvy o poskytnutí NFP alebo vykonať finančnú opravu časti NFP.
 8. Poskytovateľ oznámi Prijímateľovi pozastavenie poskytovania NFP, ak budú splnené podmienky podľa odseku 6 alebo 7 tohto článku VZP. Doručením tohto oznámenia Prijímateľovi nastávajú účinky pozastavenia poskytovania NFP.
 9. Ak Poskytovateľ pozastaví poskytovanie NFP vrátane všetkých procesov s tým súvisiacich v zmysle odseku 6 alebo 7 tohto článku a v oznámení o pozastavení poskytovania NFP neuvedie konkrétne Aktivity, ktorých sa pozastavenie poskytovania NFP týka, Zmluvné strany sa dohodli, že dôjde k automatickému pozastaveniu Realizácie aktivít Projektu ako celku. Poskytovateľ sa v takom prípade nedostáva do omeškania s plnením svojich povinností podľa Zmluvy o poskytnutí NFP a Prijímateľovi nevzniká žiadne právo z takéhoto ne/konania Poskytovateľa, ktoré nie je osobitne dohodnuté v tomto článku VZP. Zároveň pre taký prípad platí a Prijímateľ si je vedomý a súhlasí s tým, že v prípade, ak vynakladá počas obdobia pozastavenia Projektu výdavky, ktoré by inak boli oprávnené, tieto výdavky nebudú považované za oprávnené, pretože nevznikli počas Realizácie hlavných aktivít Projektu (článok 14 odsek 1 písmeno a) VZP), resp. nevznikli na podporné aktivity, ktoré vecne súvisia s Realizáciou hlavných aktivít Projektu. Keďže Realizácia hlavných aktivít Projektu je v zmysle prvej vety tohto odseku pozastavená, takto vynaložené výdavky nebudú Prijímateľovi preplatené, a to aj bez ohľadu na záväzky, ktoré môžu v tejto súvislosti Prijímateľovi vzniknúť najmä v súvislosti s jeho zmluvnými vzťahmi s Dodávateľmi. Ak Poskytovateľ v oznámení o pozastavení poskytovania NFP podľa odsekov 6 a 7 tohto článku uviedol konkrétne Aktivity, ktorých sa týka pozastavenie poskytovania NFP, dôsledky uvedené v tomto odseku 9 sa týkajú len v oznámení uvedených Aktivít a nimi generovaných výdavkov. Poskytovateľ je povinný, ak ho o to Prijímateľ požiada, poskytnúť mu všetku požadovanú nevyhnutnú súčinnosť v súlade so Zmluvou poskytnutí NFP na to, aby Prijímateľ bol schopný opäť pokračovať v Riadnej Realizácii aktivít Projektu.
 10. Výdavky realizované Prijímateľom počas obdobia pozastavenia Realizácie hlavných aktivít Projektu sa nebudú pokladať za oprávnené výdavky, a to ani výdavky vzťahujúce sa na podporné Aktivity vecne súvisiace s Realizáciou hlavných aktivít Projektu v tej časti, ktorá bola pozastavená. To neplatí pre tie výdavky realizované Prijímateľom, ktoré sú podľa prílohy č. 3 (Rozpočet Projektu) zahrnuté pod časťou Projektu, ktorej realizácia nebola pozastavená v nadväznosti na oznámenie Prijímateľa podľa odseku 5 tohto článku VZP. Z hľadiska posúdenia oprávnenosti jednotlivého výdavku sa uplatní výnimka stanovená v odseku 6 písmeno c) vyššie.
 11. Ak Prijímateľ má za to, že:
 - a) odstránil zistené porušenia Zmluvy o poskytnutí NFP, ktoré sú v zmysle odseku 6 tohto článku prekážkou pre poskytovanie NFP zo strany Poskytovateľa, s výnimkou písmen f) až i) odseku 6 tohto článku, na ktoré sa toto ustanovenie odseku 11 nevzťahuje, za podmienky, ak súčasne nedošlo k porušeniu povinnosti Prijímateľa, alebo
 - b) došlo k zániku OVZ, ktoré sú v zmysle odseku 6 tohto článku prekážkou pre poskytovanie NFP zo strany Poskytovateľa, alebo
 - c) odstránil Nezrovnalosť v zmysle odseku 7 tohto článku;

je povinný bezodkladne doručiť Poskytovateľovi oznámenie o odstránení zistených porušení Zmluvy o poskytnutí NFP. V prípade, ak obnoveniu poskytovania NFP Prijímateľovi nebráni iný vykonaný právny úkon alebo akákoľvek povinnosť Poskytovateľa vyplývajúca pre neho z Právnych predpisov SR alebo z právnych aktov EÚ alebo z Právnych dokumentov týkajúcich sa Nezrovnalostí a zároveň podľa overenia Poskytovateľa tvrdenia Prijímateľa o odstránení zistených porušení Zmluvy o poskytnutí NFP zodpovedajú skutočnosti, obnoví Poskytovateľ poskytovanie NFP Prijímateľovi. V prípade obnovenia poskytovania NFP z dôvodov uvedených v tomto odseku, písmená a) a c) vyššie, sa doba Realizácie hlavných aktivít Projektu automaticky

nepredlžuje o dobu, počas ktorej Poskytovateľ pozastavil poskytovanie NFP a Prijímateľovi z tohto dôvodu nevzniká žiadne právo.

12. V prípade zániku OVZ podľa odseku 6. tohto článku VZP sa Poskytovateľ zaväzuje Bezodkladne obnoviť poskytovanie NFP Prijímateľovi.
13. V každom momente pozastavenia Realizácie hlavných aktivít Projektu z dôvodov existencie prekážky, ktorá má povahu OVZ, je Poskytovateľ oprávnený skontrolovať, či trvá táto prekážka, a to postupom uvedeným v tejto Zmluve o poskytnutí NFP, v Právnych predpisoch SR a právnych aktoch EÚ alebo v Právnych dokumentoch týkajúcich sa výkonu kontroly Prijímateľa Poskytovateľom. Na ten účel je Prijímateľ povinný na požiadanie Poskytovateľa preukázať dodržiavanie všetkých svojich povinností vyplývajúcich pre neho z Právnych predpisov SR, Výzvy alebo zmluvných záväzkov týkajúcich sa plnenia podľa tejto Zmluvy o poskytovaní NFP, najmä zmluvných a iných vzťahov s Dodávateľom.
14. Účinky OVZ sú obmedzené iba na dobu, dokiaľ trvá prekážka, s ktorou sú tieto účinky spojené (§ 374 odsek 3 Obchodného zákonníka). Zánik prekážky, ktorá má povahu OVZ, je Prijímateľ povinný jednoznačne preukázať a oznámiť Poskytovateľovi.

Článok 9 UKONČENIE ZMLUVY

1. Zmluvné strany sa dohodli, že Zmluvu o poskytnutí NFP je možné ukončiť riadne alebo mimoriadne.
2. Riadne ukončenie Zmluvy o poskytnutí NFP nastane uplynutím doby trvania Zmluvy o poskytnutí NFP a zároveň splnením záväzkov oboch zmluvných strán, čo potvrdzuje schválenie poslednej Následnej monitorovacej správy Poskytovateľom, pričom záväzky sa považujú za splnené podľa článku 7 odseku 7.2. zmluvy.
3. Mimoriadne ukončenie zmluvného vzťahu zo Zmluvy o poskytnutí NFP nastáva dohodou Zmluvných strán, odstúpením od Zmluvy o poskytnutí NFP alebo výpoveďou Zmluvy o poskytnutí NFP zo strany Prijímateľa.
4. Od Zmluvy o poskytnutí NFP môže Prijímateľ alebo Poskytovateľ odstúpiť v prípadoch podstatného porušenia Zmluvy o poskytnutí NFP druhou Zmluvnou stranou, nepodstatného porušenia Zmluvy o poskytnutí NFP druhou Zmluvnou stranou a ďalej v prípadoch, ktoré ustanovuje Zmluva o poskytnutí NFP alebo Právne predpisy SR a právne akty EÚ. Zmluvné strany sa dohodli, že pre odstúpenie od Zmluvy o poskytnutí NFP platia všeobecné ustanovenia Obchodného zákonníka o odstúpení od zmluvy (§ 344 a nasl. Obch. zák.), ak nie je v Zmluve o poskytnutí NFP uvedené osobitné dojednanie Zmluvných strán, ktorým sa nahrádzajú zákonné ustanovenia. Zmluvné strany sa osobitne dohodli, že:
 - a) Porušenie Zmluvy o poskytnutí NFP je podstatné, ak strana porušujúca Zmluvu o poskytnutí NFP vedela v čase uzavretia Zmluvy o poskytnutí NFP alebo v tomto čase bolo rozumné predvídať s prihliadnutím na účel Zmluvy o poskytnutí NFP, ktorý vyplynul z jej obsahu alebo z okolností, za ktorých bola Zmluva o poskytnutí NFP uzavretá, že druhá Zmluvná strana nebude mať záujem na plnení povinností pri takom porušení Zmluvy o poskytnutí NFP alebo v prípadoch, ak tak ustanovuje Zmluva o poskytnutí NFP;
 - b) Na účely Zmluvy o poskytnutí NFP sa za podstatné porušenie Zmluvy o poskytnutí NFP zo strany Prijímateľa považuje najmä:
 - i) vznik takých okolností na strane Prijímateľa, v dôsledku ktorých bude zmarené dosiahnutie účelu Zmluvy o poskytnutí NFP a/alebo cieľa Projektu a súčasne nepôjde o OVZ;
 - ii) vznik Podstatnej zmeny Projektu, a to v zmysle podmienok uvedených v Zmluve o poskytnutí NFP (najmä v článku 6 zmluvy, v článku 1, v článku 2 odseky 3 až 5 a v článku 6 odsek 4 VZP) ako aj v zmysle všeobecného nariadenia a Právnych dokumentov, ktoré boli vydané pre aplikáciu Podstatnej zmeny zo strany Orgánov zapojených do riadenia, auditu a kontroly EŠIF vrátane finančného riadenia, ak boli Zverejnené;
 - iii) nesplnenie alebo porušenie podmienok poskytnutia príspevku, ktoré sú uvedené vo Výzve; za podstatné porušenie zmluvy sa nepovažuje, ak konkrétna podmienka poskytnutia príspevku zostáva z objektívneho hľadiska splnená, ale iným spôsobom, ako bolo uvedené v Schválenej žiadosti o NFP;
 - iv) porušenie oznamovacej povinnosti Prijímateľom podľa článku 6 odsek 6.1 zmluvy, ak udalosť alebo skutočnosť, ktorú Prijímateľ neoznámil, je v zmysle ustanovení tejto Zmluvy považovaná za podstatné porušenie zmluvy alebo ak nie je považovaná za podstatné porušenie zmluvy, má tak závažne negatívny dopad na Realizáciu aktivít Projektu a/alebo Udržateľnosť Projektu a/alebo účel Zmluvy o poskytnutí NFP alebo cieľ Projektu, že ju (ich) nemožno napraviť;

- v) poskytnutie nepravdivých alebo zavádzajúcich informácií Poskytovateľovi v súvislosti so Zmluvou o poskytnutí NFP počas účinnosti Zmluvy o poskytnutí NFP ako aj v čase od podania Žiadosti o NFP Poskytovateľovi, ktorých spoločným základom je skutočnosť, že Prijímateľ nekonal добromyseľne alebo v súvislosti s týmito informáciami Prijímateľ vykonal úkon v súvislosti s Projektom, ktorý by v súlade so Zmluvou o poskytnutí NFP pri poskytnutí pravdivých údajov nebol oprávnený vykonať, alebo by ho musel vykonať inak, alebo na základe takto poskytnutých informácií Poskytovateľ vykonal úkon v súvislosti s Projektom, ktorý by inak nevykonal; takýmto konaním je aj uvedenie nepravdivých alebo zavádzajúcich informácií pre účely určenia výšky NFP pri Projektoch generujúcich príjem;
- vi) ak Prijímateľ nezačne s Realizáciou hlavných aktivít Projektu ani v lehote 3 mesiacov od termínu uvedeného v Prílohe č. 2 Zmluvy o poskytnutí NFP vyjadrujúceho začiatok prvej hlavnej Aktivite a súčasne ak Prijímateľ nepožiada o zmenu Zmluvy o poskytnutí NFP podľa článku 6 odsek 6.3 písmeno d) zmluvy v spojení s článkom 6 odsek 6.8 písmeno a) zmluvy alebo, ak síce o uvedenú zmenu Zmluvy o poskytnutí NFP požiada, ale poruší svoju povinnosť Začať realizáciu hlavných aktivít Projektu v náhradnej lehote poskytnutej Poskytovateľom podľa článku 6 odsek 6.8 písmeno b) zmluvy;
- vii) neukončenie Realizácie hlavných aktivít Projektu do termínu Ukončenia realizácie hlavných aktivít Projektu uvedeného v Prílohe č. 2 Zmluvy o poskytnutí NFP; o podstatné porušenie Zmluvy o poskytnutí NFP nejde, ak Prijímateľ požiadal o predĺženie Realizácie hlavných aktivít Projektu v rámci oprávneného obdobia stanoveného vo Výzve a boli splnené podmienky na jej predĺženie v zmysle článku 6 odsek 6.9 zmluvy; podstatné porušenie Zmluvy o poskytnutí NFP je dané vždy, ak dôjde k neschváleniu predĺženia doby Realizácie hlavných aktivít Projektu uvedenému v článku 6 odsek 6.9 písmená a) a c) zmluvy;
- viii) porušenie záväzkov týkajúcich sa vecnej a/alebo časovej stránky Realizácie aktivít Projektu, ktoré majú podstatný negatívny vplyv na Projekt, spôsob jeho realizácie a/alebo cieľ Projektu alebo na dosiahnutie účelu Zmluvy o poskytnutí NFP, ide najmä o zastavenie alebo prerušenie Realizácie aktivít Projektu z dôvodov na strane Prijímateľa, ak ho nie je možné podradiť pod dôvody uvedené v článku 8 VZP, porušenie povinností pri použití NFP v zmysle článku 2 odsek 2.6 zmluvy nedodržanie skutočností, podmienok alebo záväzkov týkajúcich sa Projektu, ktoré boli uvedené v Schválenej žiadosti o NFP;
- ix) porušenie záväzkov týkajúcich sa obstarania tovarov, služieb a prác v rámci Projektu spôsobom a za podmienok uvedených vo Výzve, v Zmluve o poskytnutí NFP, v zákone o VO alebo v Právnych dokumentoch, ktoré boli vydané pre vykonanie Verejného obstarávania alebo iného postupu obstarávania zo strany Orgánov zapojených do riadenia, auditu a kontroly EŠIF vrátane finančného riadenia, ak boli Zverejnené, ak nedôjde k aplikácii postupu podľa § 41 alebo §41a zákona o príspevku z EŠIF; porušenie záväzkov sa vzťahuje najmä na porušenie zákazu konfliktu záujmov pri vykonanom Verejnom obstarávaní alebo inom postupe obstarávania v zmysle § 46 zákona o príspevku z EŠIF medzi Prijímateľom a Poskytovateľom, na existenciu kolúzie alebo akejkoľvek formy dohody obmedzujúcej súťaž medzi úspešným uchádzačom a ostatnými uchádzačmi alebo úspešným uchádzačom a Prijímateľom pri vykonanom Verejnom obstarávaní alebo inom postupe obstarávania, ktorú identifikoval Poskytovateľ alebo iný kontrolný alebo auditný orgán uvedený v článku 12 VZP v rámci vykonávanej kontroly alebo auditu, bez ohľadu na to, či Protimonopolný úrad rozhodol o porušení zákona č. 136/2001 Z. z. o ochrane hospodárskej súťaže v znení neskorších predpisov; k aplikácii tohto bodu ix) môže dôjsť kedykoľvek počas trvania Zmluvy o poskytnutí NFP v nadväznosti na právoplatné rozhodnutie príslušného štátneho orgánu alebo v nadväznosti na vykonanú kontrolu Prijímateľa bez ohľadu na výsledok predchádzajúcich kontrol alebo iných postupov aplikovaných vo vzťahu k Projektu zo strany Poskytovateľa alebo iného oprávneného orgánu;
- x) ak Prijímateľ nesplní povinnosti uvedené v článku 3 ods. 14 VZP;
- xi) ak Prijímateľ v lehote do 15 dní odo dňa doručenia oznámenia o schválení ex-ante kontroly nezverejní oznámenie o začatí Verejného obstarávania vo Vestníku verejného obstarávania, ani nepožiada o predĺženie tejto lehoty s riadnym odôvodnením;
- xii) ak bude Prijímateľovi právoplatným rozsudkom uložený trest zákazu prijímať dotácie alebo subvencie, trest zákazu prijímať pomoc a podporu poskytovanú z fondov Európskej únie alebo trest zákazu účasti vo verejnom obstarávaní podľa § 17 až 19 zák. č. 91/2016 Z. z. o trestnej zodpovednosti právnických osôb a zmene a doplnení niektorých zákonov, alebo ak sa

- právoplatným rozhodnutím preukáže spáchanie trestného činu v súvislosti s Projektom, a to napríklad v súvislosti s procesom hodnotenia, výberu žiadosti o NFP, s Realizáciou aktivít Projektu, alebo ak bude ako opodstatnená vyhodnotená sťažnosť smerujúca k ovplyvňovaniu hodnotiteľov alebo ku konfliktu záujmov alebo k zaujatosti, prípadne ak takéto ovplyvňovanie alebo porušovanie skonštatujú aj bez sťažnosti alebo podnetu na to oprávnené kontrolné orgány;
- xiii) porušenie povinností Prijímateľom podľa článku 2 odsek 2.7 zmluvy, ktoré je konštatované v rozhodnutí Komisie vydanom v nadväznosti na článok 108 Zmluvy o fungovaní EÚ bez ohľadu na to, či došlo k pozastaveniu poskytovania NFP zo strany Poskytovateľa podľa článku 8 odsek 6 písmeno h) VZP;
 - xiv) také konanie alebo opomenutie konania Prijímateľa alebo iných osôb, za konanie alebo opomenutie ktorých Prijímateľ zodpovedá v zmysle článku 2 odsek 2 VZP, v súvislosti so Zmluvou o poskytnutí NFP alebo s Realizáciou aktivít Projektu alebo s Udržateľnosťou Projektu, ktoré je považované za Nezrovnalosť v zmysle všeobecného nariadenia a Poskytovateľ stanoví, že takáto Nezrovnalosť sa považuje za Podstatné porušenie Zmluvy o poskytnutí NFP;
 - xv) vyhlásenie konkurzu na majetok Prijímateľa alebo zastavenie konkurzného konania/konkurzu pre nedostatok majetku, vstup Prijímateľa do likvidácie;
 - xvi) opakované nepredloženie Žiadosti o platbu v lehote podľa článku 5 odsek 5.1 zmluvy;
 - xvii) porušenie článku 4 odsek 7 druhá veta, článku 7 odsek 1, článku 10 odsek 1, článku 12 odsek 3 týchto VZP
 - xviii) ak nedošlo k dodaniu tovarov, poskytnutiu služieb alebo vykonaniu stavebných prác, ktoré boli uhradené na základe Preddavkovej platby spôsobom a v lehotách stanovených zmluvou medzi Prijímateľom a jeho Dodávateľom v nadväznosti na článok 5 odsek 5.5 zmluvy;
 - xix) nedodržanie doby uchovávanía dokumentácie k Projektu podľa prvej vety článku 19 týchto VZP,
 - xx) každé porušenie povinností Prijímateľa, ktoré je v Zmluve o poskytnutí NFP označené ako podstatné porušenie povinností alebo podstatné porušenie Zmluvy o poskytnutí NFP;
 - xxi) ak Prijímateľ v lehote do 30 dní odo dňa účinnosti Zmluvy o poskytnutí NFP nepredloží Poskytovateľovi úverovú zmluvu s bankou podľa čl. 3 ods. 3.1. písm. c) Zmluvy o poskytnutí NFP, ani nepožiadá o predĺženie tejto lehoty s riadnym odôvodnením;
 - xxii) ak Prijímateľ, na ktorého sa vzťahuje povinnosť zápisu do registra partnerov verejného sektora, nie je v tomto registri zapísaný.
- c) Podstatným porušením Zmluvy o poskytnutí NFP je aj vykonanie takého úkonu zo strany Prijímateľa, na ktorý je potrebný predchádzajúci písomný súhlas Poskytovateľa v prípade, ak súhlas nebol udelený, alebo ak došlo k vykonaniu takého úkonu zo strany Prijímateľa bez žiadosti o takýto súhlas;
 - d) Porušenie ďalších povinností stanovených v Zmluve o poskytnutí NFP, v právnych predpisoch SR a právnych aktoch EÚ okrem prípadov, ktoré sa podľa Zmluvy o poskytnutí NFP považujú za podstatné porušenia, sú nepodstatným porušením Zmluvy o poskytnutí NFP;
 - e) V prípade podstatného porušenia Zmluvy o poskytnutí NFP je Zmluvná strana oprávnená od Zmluvy o poskytnutí NFP odstúpiť bez zbytočného odkladu po tom, ako sa o tomto porušení dozvedela. Prijímateľ berie na vedomie, že s ohľadom na právne postavenie a povinnosti Poskytovateľa, môže vykonaniu odstúpenia od Zmluvy o poskytnutí NFP predchádzať povinnosť vykonať kontrolu u Prijímateľa, prípadne povinnosť realizovať iné osobitné postupy a úkony. Z uvedeného dôvodu preto Prijímateľ súhlasí s tým, že na rozdiel od štandardnej obchodno-právnej praxe, pri odstúpení od Zmluvy o poskytnutí NFP pojem „bez zbytočného odkladu“ zahŕňa dobu, po ktorú sú v priamej nadväznosti vykonávané úkony Poskytovateľom podľa predchádzajúcej vety. V prípade nepodstatného porušenia Zmluvy o poskytnutí NFP je Zmluvná strana oprávnená odstúpiť, ak strana, ktorá je v omeškaní, nesplní svoju povinnosť ani v dodatočnej primeranej lehote, ktorá jej na to bola poskytnutá v písomnom vyzvaní. Aj v prípade podstatného porušenia Zmluvy o poskytnutí NFP je Zmluvná strana oprávnená poskytnúť dodatočnú lehotu druhej zmluvnej strane na splnenie porušenej povinnosti, pričom ani poskytnutie takejto dodatočnej lehoty sa nedotýka toho, že ide o podstatné porušenie povinnosti (§ 345 odsek 3 Obchodného zákonníka);
 - f) Odstúpenie od Zmluvy o poskytnutí NFP je účinné dňom doručenia písomného oznámenia o odstúpení od Zmluvy o poskytnutí NFP druhej Zmluvnej strane. Na doručovanie sa vzťahuje článok 4 zmluvy.
 - g) Ak splneniu povinnosti Zmluvnej strany bráni OVZ, je druhá Zmluvná strana oprávnená od Zmluvy o poskytnutí NFP odstúpiť len vtedy, ak od vzniku OVZ uplynul aspoň jeden rok. V prípade objektívnej

nemožnosti plnenia (nezvratný zánik predmetu Zmluvy o poskytnutí NFP a pod.) sa ustanovenie predchádzajúcej vety neuplatní a Zmluvné strany sú oprávnené postupovať podľa príslušných ustanovení Obchodného zákonníka a podporne Občianskeho zákonníka;

- h) V prípade odstúpenia od Zmluvy o poskytnutí NFP zostávajú zachované tie práva a povinnosti Poskytovateľa, ktoré podľa svojej povahy majú platiť aj po skončení Zmluvy o poskytnutí NFP, a to najmä právo a povinnosť požadovať vrátenie poskytnutej čiastky NFP, právo na náhradu škody, ktorá vznikla porušením Zmluvy o poskytnutí NFP, ustanovenia uvedené v článku 7.2 zmluvy a ďalšie ustanovenia Zmluvy o poskytnutí NFP podľa svojho obsahu;
 - i) Ak sa Prijímateľ dostane do omeškania s plnením Zmluvy o poskytnutí NFP v dôsledku porušenia, resp. nesplnenia povinnosti zo strany Poskytovateľa, Zmluvné strany súhlasia, že nejde o porušenie Zmluvy o poskytnutí NFP Prijímateľom;
 - j) V prípade odstúpenia od Zmluvy o poskytnutí NFP je Prijímateľ povinný na základe žiadosti Poskytovateľa vrátiť NFP alebo jeho časť. Táto povinnosť Prijímateľa sa uplatní aj vtedy, ak sa v jednotlivom článku Zmluvy o poskytnutí NFP označujúcom podstatné porušenie Zmluvy o poskytnutí NFP výslovne neuvádza, že Prijímateľ je povinný vrátiť NFP alebo jeho časť.
5. Prijímateľ je oprávnený Zmluvu o poskytnutí NFP vypovedať z dôvodu, že nie je schopný realizovať Projekt tak, ako sa na Realizáciu aktivít Projektu zaviazal v Zmluve o poskytnutí NFP, alebo nie je schopný dosiahnuť cieľ Projektu. Prijímateľ súhlasí s tým, že podaním výpovede mu vzniká povinnosť vrátiť už vyplatené NFP v celom rozsahu podľa článku 10 VZP za podmienok stanovených Poskytovateľom v žiadosti o vrátenie. Po podaní výpovede môže Prijímateľ túto vziať späť iba s písomným súhlasom Poskytovateľa. Výpovedná doba je jeden kalendárny mesiac odo dňa, kedy je výpoveď doručená Poskytovateľovi. Počas plynutia výpovednej doby Zmluvné strany vykonávajú úkony smerujúce k vysporiadaniu vzájomných práv a povinností, najmä Poskytovateľ vykoná úkony vzťahujúce sa k finančnému vysporiadaniu s Prijímateľom obdobne ako pri odstúpení od Zmluvy o poskytnutí NFP a Prijímateľ je povinný poskytnúť všetku potrebnú súčinnosť. Zmluva o poskytnutí NFP zaniká uplynutím výpovednej doby s výnimkou ustanovení, ktoré nezanikajú ani v dôsledku zániku Zmluvy o poskytnutí NFP pri odstúpení od zmluvy v zmysle odseku 4 písmeno h) tohto článku.

Článok 10 VYSPORIADANIE FINANČNÝCH VZŤAHOV

1. Prijímateľ sa zaväzuje:

- a) vrátiť NFP alebo jeho časť, ak ho nevyčerpal podľa podmienok Zmluvy o poskytnutí NFP, alebo ak nezúčtoval celú sumu poskytnutého predfinancovania, alebo ak mu vznikol kurzový zisk; suma neprevyšujúca 40 EUR podľa § 33 odsek 2 zákona o príspevku z EŠIF sa uplatní na úhrnnú sumu celkového nevyčerpaného NFP alebo jeho časti z poskytnutých predfinancovaní;
- b) vrátiť prostriedky poskytnuté omylom; suma neprevyšujúca 40 EUR podľa § 33 odsek 2 zákona o príspevku z EŠIF sa v tomto prípade neuplatňuje;
- c) vrátiť NFP alebo jeho časť, ak porušil povinnosti uvedené v Zmluve o poskytnutí NFP a porušenie povinnosti znamená porušenie finančnej disciplíny podľa § 31 odsek 1 písmena a), b), c) zákona o rozpočtových pravidlách; suma neprevyšujúca 40 EUR podľa § 33 odsek 2 zákona o príspevku z EŠIF sa uplatní na vyplatený NFP alebo jeho časť systémom refundácie alebo na úhrnnú sumu celkového NFP alebo jeho časť nezúčtovaných predfinancovaní;
- d) vrátiť NFP alebo jeho časť, ak v súvislosti s Projektom bolo porušené ustanovenie Právneho predpisu SR alebo právneho aktu EÚ (bez ohľadu na konanie alebo opomenutie Prijímateľa alebo jeho zavinenie) a toto porušenie znamená Nezrovnalosť a nejde o porušenie finančnej disciplíny podľa § 31 odsek 1 písmena a), b), c) Zákona o rozpočtových pravidlách alebo o zmluvnú pokutu podľa článku 13 odsek 5 VZP; vzhľadom k skutočnosti, že za Nezrovnalosť sa považuje také porušenie podmienok poskytnutia NFP, s ktorým sa spája povinnosť vrátenia NFP alebo jeho časti, v prípade, ak Prijímateľ takýto NFP alebo jeho časť nevráti postupom stanoveným v odsekoch 4 až 10 tohto článku VZP, bude sa na toto porušenie podmienok Zmluvy aplikovať ustanovenie druhej vety § 31 odsek 7 Zákona o rozpočtových pravidlách; suma neprevyšujúca 40 EUR podľa § 33 odsek 2 zákona o príspevku z EŠIF sa uplatní na úhrnnú sumu Nezrovnalosti;
- e) vrátiť NFP alebo jeho časť, ak Prijímateľ porušil pravidlá a postupy verejného obstarávania a toto porušenie malo alebo mohlo mať vplyv na výsledok verejného obstarávania alebo pravidlá a postupy vzťahujúce sa na obstarávanie služieb, tovarov a stavebných prác, ak takéto obstarávanie nespadá pod zákon o VO; suma neprevyšujúca 40 EUR podľa § 33 ods. 2 zákona o príspevku z EŠIF sa uplatní na poskytnutý NFP alebo jeho časť,

- f) vrátiť NFP alebo jeho časť, ak porušil zákaz nelegálneho zamestnávania cudzinca podľa § 33 ods. 3 zákona o príspevku z EŠIF; suma neprevyšujúca 40 EUR podľa § 33 ods. 2 zákona o príspevku z EŠIF sa uplatní na poskytnutý NFP alebo jeho časť;
 - g) vrátiť NFP alebo jeho časť v iných prípadoch, ak to ustanovuje Zmluva o poskytnutí NFP alebo ak došlo k zániku Zmluvy o poskytnutí NFP v zmysle článku 9 VZP z dôvodu mimoriadneho ukončenia zmluvy; suma neprevyšujúca 40 EUR podľa § 33 odsek 2 zákona o príspevku z EŠIF sa uplatní na poskytnutý NFP alebo jeho časť;
 - h) vrátiť Čistý príjem z Projektu v prípade, ak bol počas Realizácie Projektu alebo v období troch rokov od Finančného ukončenia Projektu vytvorený príjem podľa článku 61 všeobecného nariadenia; vrátiť Iný čistý peňažný príjem z Projektu najneskôr ku dňu schválenia Žiadosti o platbu (s príznakom záverečná) zo strany Poskytovateľa v prípade, ak bol počas Realizácie aktivít Projektu vytvorený príjem podľa článku 65 odsek 8 všeobecného nariadenia; suma neprevyšujúca 40 EUR podľa § 33 odsek 2 zákona o príspevku z EŠIF sa v tomto prípade neuplatňuje;
 - i) odvieť výnos z prostriedkov NFP podľa § 7 odsek 1 písmeno m) zákona o rozpočtových pravidlách vzniknutý na základe úročenia poskytnutého NFP (ďalej len „výnos“); uvedené platí len v prípade poskytnutia NFP systémom predfinancovania; suma neprevyšujúca 40 EUR podľa § 33 odsek 2 zákona o príspevku z EŠIF sa v tomto prípade neuplatňuje;
 - j) ak to určí Poskytovateľ, vrátiť NFP alebo jeho časť v prípade, ak Prijímateľ nedosiahol hodnotu Merateľného ukazovateľa Projektu uvedenej v Schválenej žiadosti o NFP s odchýlkou presahujúcou 5% oproti schválenej hodnote, a to úmerne so znížením hodnoty Merateľného ukazovateľa Projektu vo vzťahu k tým hlavným Aktivitám, ktoré prispievajú k dosiahnutiu znížovaného Merateľného ukazovateľa Projektu. Spôsob výpočtu sumy, ktorú má Prijímateľ vrátiť podľa tohto ustanovenia, Zverejní Poskytovateľ na svojom webovom sídle. Suma neprevyšujúca 40 EUR podľa § 33 odsek 2 zákona o príspevku z EŠIF sa uplatní na poskytnutý NFP alebo jeho časť;
 - k) vrátiť preplatok vzniknutý na základe zúčtovania Preddavkovej platby najneskôr spolu s predložením doplňujúcich údajov k preukázaniu dodania predmetu plnenia.
2. V prípade vzniku povinnosti odvodu výnosu podľa odseku 1 písmeno i) tohto článku VZP sa Prijímateľ zaväzuje odvieť výnos do 31. januára roku nasledujúceho po roku, v ktorom vznikol výnos. V prípade vzniku povinnosti vrátenia čistého príjmu (za účtovné obdobie) podľa odseku 1 písmeno h) tohto článku VZP sa Prijímateľ zaväzuje vrátiť čistý príjem do 31. januára roku nasledujúceho po roku, v ktorom bola zostavená účtovná závierka alebo, ak sa na Prijímateľa vzťahuje povinnosť overenia účtovnej závierky audítorom v súlade s ustanoveniami zákona o účtovníctve o overovaní účtovnej závierky audítorom, po roku, v ktorom bola účtovná závierka audítorom overená. Prijímateľ sa zaväzuje oznámiť aj cez verejnú časť ITMS2014+ Poskytovateľovi príslušnú sumu výnosu alebo čistého príjmu najneskôr do 16. januára roku nasledujúceho po roku, v ktorom vznikol výnos, resp. v ktorom bola zostavená účtovná závierka, resp. v ktorom bola účtovná závierka overená audítorom a požiadať Poskytovateľa o informáciu k podrobnostiam vrátenia čistého príjmu, alebo odvodu výnosu (napr. č. účtu, variabilný symbol). Poskytovateľ zašle túto informáciu Prijímateľovi Bezodkladne. Pri realizácii úhrady prijímateľ uvedie variabilný symbol, ktorý je automaticky generovaný systémom ITMS2014+ a je dostupný vo verejnej časti IMTS2014+. Ak Prijímateľ vráti čistý príjem alebo odvedie výnos Riadne a Včas v súlade s týmto odsekom, ustanovenia odsekov 4 až 10 tohto článku VZP sa nepoužijú. Ak Prijímateľ čistý príjem alebo výnos Riadne a Včas nevráti, resp. neodvedie, Poskytovateľ bude postupovať rovnako ako v prípade povinnosti vrátenia NFP alebo jeho časti vzniknutej podľa odseku 1 písm. a) až g) a písm. j) tohto článku VZP a na Prijímateľa sa ustanovenia o vrátení NFP alebo jeho časti podľa odsekov 3 až 9 tohto článku VZP vzťahujú rovnako.
3. Ak nie je NFP alebo jeho časť vrátený z dôvodov uvedených v odseku 1 tohto článku VZP iniciatívne zo strany Prijímateľa, sumu vrátenia NFP alebo jeho časti stanoví Poskytovateľ v ŽoV, ktorú zašle Prijímateľovi aj elektronicky prostredníctvom ITMS2014+. K záväznému uplatneniu nároku Poskytovateľa na vrátenie NFP alebo jeho časti na základe ŽoV dochádza zverejnením ŽoV Poskytovateľom vo verejnej časti ITMS2014+. Prijímateľ je o zverejnení ŽoV vo verejnej časti ITMS2014+ informovaný automaticky generovanou notifikačnou elektronickou správou zo systému ITMS2014+ na e-mailovú adresu kontaktnej osoby. Poskytovateľ v ŽoV uvedie výšku NFP, ktorú má Prijímateľ vrátiť a zároveň určí čísla účtov, na ktoré je Prijímateľ povinný vrátenie vykonať.
4. Prijímateľ sa zaväzuje vrátiť NFP alebo jeho časť uvedený v ŽoV do 60 dní odo dňa doručenia ŽoV Prijímateľovi vo verejnej časti ITMS2014+. Deň doručenia vo verejnej časti ITMS2014+ je totožný s dňom prechodu ŽoV do stavu „Odoslaný dlžníkovi“ v systéme ITMS2014+. Dňom nasledujúcim po dni sprístupnenia ŽoV vo verejnej časti ITMS2014+ začína plynúť 60 dňová lehota splatnosti. Preplatok vzniknutý na základe zúčtovania

Preddavkovej platby je Prijímateľ povinný vrátiť najneskôr spolu s predložením Doplnujúcich údajov k preukázaniu dodania predmetu plnenia. Ak Prijímateľ tieto povinnosti nesplní, ani nedôjde k uzatvoreniu dohody o splátkach alebo dohody o odklade plnenia, Poskytovateľ:

- a. oznámi porušenie pravidiel a podmienok uvedených v Zmluve o poskytnutí NFP, za ktorých bolo NFP poskytnuté príslušnému správneému orgánu (ak ide o porušenie finančnej disciplíny) alebo
 - b. oznámi porušenie pravidiel a podmienok uvedených v Zmluve o poskytnutí NFP, za ktorých bolo NFP poskytnuté Úradu pre verejné obstarávanie (ak ide o porušenie pravidiel a postupov verejného obstarávania) alebo
 - c. postupuje podľa § 41 odsek 2 až 4 alebo §41a odsek 2 zákona o príspevku z EŠIF alebo
 - d. postupuje podľa osobitného predpisu (napr. Civilný sporový poriadok) a uplatní pohľadávku na vrátenie časti NFP uvedenej v ŽoV na príslušnom orgáne (napr. na súde).
5. Prijímateľ realizuje vrátenie NFP alebo jeho časti formou platby na účet; Prijímateľ, ktorý je štátnou rozpočtovou organizáciou realizuje vrátenie NFP alebo jeho časti formou platby na účet alebo formou rozpočtového opatrenia v súlade so žiadosťou o vrátenie finančných prostriedkov.
6. Vrátenie NFP alebo jeho časti formou platby na účet je Prijímateľ povinný realizovať prostredníctvom príkazu na SEPA inkaso v rámci ITMS2014+ s uvedením jedinečného, ITMS2014+ automaticky generovaného variabilného symbolu; to neplatí pre Prijímateľa, ktorý je štátnou rozpočtovou organizáciou.
7. Ak nie je možné vrátenie NFP alebo jeho časti formou platby na účet vykonať prostredníctvom príkazu na SEPA inkaso v rámci ITMS2014+ (napr. v prípade nedostupnosti systému ITMS2014+ alebo v prípade nedostupnosti funkcionality príkaz na SEPA inkaso v ITMS2014+), Prijímateľ vykoná vrátenie prostredníctvom platobného príkazu v banke s uvedením jedinečného, ITMS2014+ automaticky generovaného variabilného symbolu.
8. Vrátenie NFP alebo jeho časti formou rozpočtového opatrenia vykoná Prijímateľ, ktorý je štátnou rozpočtovou organizáciou prostredníctvom ITMS2014+.
9. Pre zabezpečenie využitia príkazu na SEPA inkaso ako spôsobu vrátenia NFP alebo jeho časti sa Prijímateľ najneskôr pred zadaním prvého príkazu na SEPA inkaso prostredníctvom ITMS2014+ v zmysle odseku 6 tohto článku VZP zaväzuje zabezpečiť nasledovné:
- a. Prijímateľ udelí súhlas na úhradu pohľadávok prostredníctvom príkazu na SEPA inkaso tým, že podpíše Mandát na inkaso; ak je v súlade s § 42 zákona o príspevku z EŠIF potrebné vrátiť NFP alebo jeho časť aj na účet certifikačného orgánu, Prijímateľ podpíše Mandát na inkaso aj v prospech certifikačného orgánu; vzor Mandátu na inkaso dodá Prijímateľovi Poskytovateľ;
 - b. Prijímateľ na základe podpísaného Mandátu na inkaso zadá súhlas s inkasom v banke, v ktorej má zriadený účet, z ktorého chce realizovať vrátenie NFP alebo jeho časti.

Mandát na inkaso udelený Prijímateľom neopravňuje Poskytovateľa na automatické odpísanie sumy finančných prostriedkov z účtu Prijímateľa. Mandát na inkaso bude využitý až na základe príkazu na SEPA inkaso zadaného Prijímateľom v ITMS2014+ a slúži na zjednodušenie vysporiadania finančných vzťahov.

10. Pohľadávku Poskytovateľa voči Prijímateľovi na vrátenie NFP alebo jeho časti a pohľadávku Prijímateľa voči Poskytovateľovi na poskytnutie NFP alebo jeho časti podľa Zmluvy o poskytnutí NFP je možné vzájomne započítať podľa podmienok § 42 zákona o príspevku z EŠIF. Ak k vzájomnému započítaniu nedôjde z dôvodu nesúhlasu Poskytovateľa, Prijímateľ je povinný vrátiť sumu určenú v ŽoV už doručenej Prijímateľovi podľa odsekov 2 až 9 tohto článku VZP do 15 dní od doručenia oznámenia Poskytovateľa, že s vykonaním vzájomného započítania nesúhlasí alebo do uplynutia doby splatnosti uvedenej v ŽoV, podľa toho, ktorá okolnosť nastane neskôr. Ustanovenia odsekov 2 až 9 tohto článku VZP sa použijú primerane.
11. Ak Prijímateľ zistí Nezrovnalosť súvisiacu s Projektom, zaväzuje sa:
- a. bezodkladne túto Nezrovnalosť oznámiť Poskytovateľovi;
 - b. predložiť Poskytovateľovi príslušné dokumenty týkajúce sa tejto Nezrovnalosti a
 - c. vysporiadať túto Nezrovnalosť postupom podľa odsekov 5 až 10 tohto článku VZP; ustanovenia týkajúce sa ŽoV sa nepoužijú.

Uvedené povinnosti má Prijímateľ do 31.08.2027. Táto doba sa predĺži ak nastanú skutočnosti uvedené v článku 140 všeobecného nariadenia, a to o čas trvania týchto skutočností.

12. V prípade vrátenia NFP alebo jeho časti z vlastnej iniciatívy Prijímateľa, Prijímateľ pred realizovaním úhrady oznámi Poskytovateľovi výšku vrátenia prostredníctvom verejnej časti ITMS2014+ (z dôvodu evidencie pohľadávky na strane Poskytovateľa). Následne pri realizácii úhrady Prijímateľ uvedie správny variabilný symbol automaticky generovaný systémom ITMS2014+, ktorý je dostupný vo verejnej časti ITMS2014+.
13. Ak Prijímateľ nevráti NFP alebo jeho časť na správne účty alebo pri uskutočnení úhrady neuvedie správny automaticky ITMS2014+ generovaný variabilný symbol príslušný záväzok Prijímateľa zostáva nesplnený a finančné vzťahy voči Poskytovateľovi sa považujú za nevysporiadané.
14. Proti akejkoľvek pohľadávke na poskytnutie NFP ako aj proti akýmkoľvek iným pohľadávkam Poskytovateľa voči Prijímateľovi vzniknutých z akéhokoľvek právneho dôvodu Prijímateľ nie je oprávnený jednostranne započítať akúkoľvek svoju pohľadávku.

Článok 11 ÚČTOVNÍCTVO A UCHOVÁVANIE ÚČTOVNEJ DOKUMENTÁCIE

1. Prijímateľ, ktorý je účtovnou jednotkou podľa zákona č. 431/2002 Z. z. o účtovníctve v znení neskorších predpisov sa zaväzuje účtovať o skutočnostiach týkajúcich sa projektu:
 - a) na analytických účtoch v členení podľa jednotlivých projektov alebo v analytickej evidencii vedenej v technickej forme⁴ v členení podľa jednotlivých projektov bez vytvorenia analytických účtov v členení podľa jednotlivých projektov, ak účtuje v sústave podvojného účtovníctva;
 - b) v účtovných knihách podľa § 15 zákona č. 431/2002 Z. z. o účtovníctve v znení neskorších predpisov so slovným a číselným označením Projektu v účtovných zápisoch, ak účtuje v sústave jednoduchého účtovníctva.
2. Prijímateľ, ktorý nie je účtovnou jednotkou podľa zákona č. 431/2002 Z. z. o účtovníctve v znení neskorších predpisov, vedie evidenciu majetku, záväzkov, príjmov a výdavkov (pojmy definované v § 2 odsek 4 zákona č. 431/2002 Z.z. o účtovníctve v znení neskorších predpisov) týkajúci sa Projektu v účtovných knihách podľa § 15 odsek 1 zákona č. 431/2002 Z. z. o účtovníctve v znení neskorších predpisov (ide o účtovné knihy používané v sústave jednoduchého účtovníctva) so slovným a číselným označením Projektu pri zápisoch v nich, pričom na vedenie tejto evidencie, preukazovanie zápisov a spôsob oceňovania majetku a záväzkov sa primerane použijú ustanovenia zákona č. 431/2002 Z. z. o účtovníctve v znení neskorších predpisov o účtovných zápisoch, účtovnej dokumentácii a spôsobe oceňovania.
3. Záznamy v účtovníctve musia zabezpečiť údaje na účely monitorovania pokroku dosiahnutého pri Realizácii Projektu, vytvoríť základ pre nárokovanie platieb a uľahčiť proces overovania a kontroly výdavkov zo strany príslušných orgánov.
4. Prijímateľ uchováva a ochraňuje účtovnú dokumentáciu podľa odseku 1, evidenciu podľa odseku 2 a inú dokumentáciu týkajúcu sa Projektu v súlade so zákonom č. 431/2002 Z. z. o účtovníctve v znení neskorších predpisov a v lehote uvedenej v článku 19 VZP.
5. V súvislosti s plnením povinností Poskytovateľa podľa článku 72 všeobecného nariadenia, Poskytovateľ dohodne s Prijímateľom spôsob monitorovania čistých príjmov z projektu podľa článku 61 všeobecného nariadenia a vedenie záznamov u Prijímateľa, a to na účely zdokladovania a preukázania skutočností týkajúcich sa čistého príjmu z Projektu uvedených v Následných monitorovacích správach.
6. Ak má Prijímateľ sídlo alebo miesto podnikania mimo územia Slovenskej republiky, je povinný viesť účtovníctvo týkajúce sa poskytovania príspevku podľa právneho poriadku štátu, na území ktorého má sídlo alebo miesto podnikania.
7. Ak sa podľa Výzvy poskytujú finančné prostriedky z NFP ďalej užívateľovi, Prijímateľ je povinný zabezpečiť, aby bol užívateľ v zmluve medzi Prijímateľom a užívateľom viazaný záväzkami vyplývajúcimi z odsekov 1 až 4 tohto článku primerane.

Článok 12 KONTROLA/ AUDIT

1. Oprávnené osoby na výkon kontroly/auditú sú najmä:
 - a) Poskytovateľ a ním poverené osoby;
 - b) Útvar vnútorného auditu Riadiaceho orgánu alebo Sprostredkovateľského orgánu a nimi poverené osoby;

⁴ Pojem technická forma je definovaný v § 31 ods. 2 písmeno b) zákona č. 431/2002 Z. z. o účtovníctve v znení neskorších predpisov.

- c) Najvyšší kontrolný úrad SR a ním poverené osoby;
 - d) Orgán auditu, jeho spolupracujúce orgány (Úrad vládneho auditu) a osoby poverené na výkon kontroly/audit;
 - e) Splnomocnení zástupcovia Európskej Komisie a Európskeho dvora audítorov;
 - f) Orgán zabezpečujúci ochranu finančných záujmov EÚ;
 - g) Osoby prizvané orgánmi uvedenými v písmenách a) až f) v súlade s príslušnými právnymi predpismi SR a právnymi aktmi EÚ.
2. Kontrolou Projektu sa rozumie súhrn činností Poskytovateľa a ním prizvaných osôb, ktorými sa overuje plnenie podmienok poskytnutia NFP v súlade so Zmluvou o poskytnutí NFP, súlad nárokovaných finančných prostriedkov/deklarovaných výdavkov a ostatných údajov predložených zo strany Prijímateľa a súvisiacej dokumentácie s právnymi predpismi SR a právnymi aktmi EÚ, dodržiavanie hospodárnosti, efektívnosti, účinnosti a účelnosti poskytnutého NFP, dôsledné a pravidelné overenie dosiahnutého pokroku Realizácie aktivít Projektu, vrátane dosiahnutých hodnôt Merateľných ukazovateľov Projektu a ďalšie povinnosti stanovené Prijímateľovi v Zmluve o poskytnutí NFP. Kontrola Projektu je vykonávaná v súlade so zákonom o finančnej kontrole a audite a to najmä formou administratívnej finančnej kontroly povinnej osoby a finančnej kontroly na mieste. V prípade, ak sú kontrolou vykonávanou formou administratívnej finančnej kontroly povinnej osoby alebo finančnej kontroly na mieste identifikované nedostatky, doručí Poskytovateľ Prijímateľovi návrh čiastkovej správy z kontroly/správy z kontroly, pričom Prijímateľ je oprávnený podať písomné námietky k zisteným nedostatkom, navrhnutým odporúčaniam a/alebo k lehote na predloženie písomného zoznamu prijatých opatrení a/alebo k lehote na splnenie opatrení uvedených v návrhu čiastkovej správy alebo v návrhu správy Po zohľadnení opodstatnených námietok (za predpokladu, že Prijímateľ zaslal pripomienky námietky v lehote) zasiela Poskytovateľ Prijímateľovi čiastkovú správu z kontroly/správu z kontroly, ktorá obsahuje všetky náležitosti uvedené v § 22 ods. 4 Zákona o finančnej kontrole a audite.
 3. Prijímateľ sa zaväzuje, že umožní výkon kontroly/audit zo strany oprávnených osôb na výkon kontroly/audit v zmysle príslušných právnych predpisov SR a právnych aktov EÚ, najmä zákona o príspevku z EŠIF, zákona o finančnej kontrole a audite a tejto Zmluvy o poskytnutí NFP.
 4. Prijímateľ je počas výkonu kontroly/audit povinný najmä preukázať oprávnenosť vynaložených výdavkov a dodržanie podmienok poskytnutia NFP v zmysle Zmluvy o poskytnutí NFP a príslušných právnych predpisov.
 5. Prijímateľ je povinný zabezpečiť prítomnosť osôb zodpovedných za Realizáciu aktivít Projektu, vytvorí primerané podmienky na riadne a včasné vykonanie kontroly/audit, zdržať sa konania, ktoré by mohlo ohroziť začatie a riadny priebeh výkonu kontroly/audit a plniť všetky povinnosti, ktoré mu vyplývajú najmä zo zákona o finančnej kontrole a audite.
 6. Oprávnené osoby na výkon kontroly/audit môžu vykonať kontrolu/audit u Prijímateľa kedykoľvek od účinnosti Zmluvy o poskytnutí NFP až do uplynutia lehôt podľa článku 7 odsek 7.2 zmluvy. Uvedená doba sa predĺži v prípade, ak nastanú skutočnosti uvedené v článku 140 všeobecného nariadenia, a to o čas trvania týchto skutočností. Poskytovateľ je oprávnený prerušiť plynutie lehôt vo vzťahu k výkonu kontroly žiadosti o platbu formou administratívnej finančnej kontroly pred jej uhradením/zúčtovaním v prípadoch stanovených článkom 132 odsek 2 všeobecného nariadenia.
 7. Osoby oprávnené na výkon kontroly/audit majú práva a povinnosti upravené najmä v zákone o finančnej kontrole a audite, vrátane právomoci ukladať sankcie pri porušení povinností zo strany Prijímateľa.
 8. Prijímateľ je povinný prijať opatrenia na nápravu nedostatkov zistených kontrolou/auditom v zmysle čiastkovej správy z kontroly/správy z kontroly/audit v lehote stanovenej oprávnenými osobami na výkon kontroly/audit. Prijímateľ je zároveň povinný zasláť osobám oprávneným na výkon kontroly/audit a vždy aj Poskytovateľovi, ak nie je v konkrétnom prípade osobou vykonávajúcou kontrolu/audit, písomný zoznam prijatých opatrení prijatých na nápravu zistených nedostatkov v lehote uvedenej v čiastkovej správe z kontroly/správy z kontroly/audit a na výzvu Poskytovateľa predložiť dokumentáciu preukazujúcu splnenie prijatých opatrení. Plnenie informačnej povinnosti Prijímateľa podľa článku 4 odsek 7 prvá veta VZP (v časti týkajúcej sa povinného informovania o zisteniach oprávnených osôb na výkon kontroly/audit, prípadne iných kontrolných orgánov) platí v nezmenenom rozsahu, pričom tam uvedená informačná povinnosť Prijímateľa môže byť podľa okolností konkrétneho prípadu čiastočne alebo úplne splnená zaslaním správy v zmysle predchádzajúcej vety.
 9. Právo Poskytovateľa alebo osôb uvedených v odseku 1 tohto článku na vykonanie kontroly/audit Projektu nie je obmedzené žiadnym ustanovením tejto Zmluvy o poskytnutí NFP. Uvedené právo Poskytovateľa alebo osôb uvedených v odseku 1 tohto článku sa vzťahuje aj na vykonanie opätovnej kontroly/audit tých istých

skutočností, bez ohľadu na druh vykonanej kontroly/auditov, pričom pri vykonávaní kontroly/auditov sú Poskytovateľ alebo osoby uvedené v odseku 1 tohto článku viazané iba platnými právnymi predpismi a touto Zmluvou o poskytnutí NFP, nie však závermi predchádzajúcich kontrol/auditov. Tým nie sú nijak dotknuté povinnosti (týkajúce sa napríklad povinnosti plniť uložené nápravné opatrenia) vyplývajúce z týchto predchádzajúcich kontrol/auditov. Povinnosť Prijímateľa vrátiť NFP alebo jeho časť, ak táto povinnosť vyplynie z výsledku vykonanej kontroly/auditov kedykoľvek počas účinnosti Zmluvy o poskytnutí NFP, nie je dotknutá výsledkom predchádzajúcej kontroly/auditov.

10. Prijímateľ berie na vedomie, že Poskytovateľ pri získavaní informácií o Projekte využíva aj osobitné nástroje vytvorené inštitúciami/orgánmi EÚ alebo SR, vrátane nástroja ARACHNE, a to najmä za účelom plnenia svojej povinnosti ochrany finančných záujmov. Prijímateľ súhlasí s tým, aby údaje týkajúce sa Projektu, ktoré poskytne Poskytovateľovi, boli súčasťou systému ARACHNE a využívali sa pri jeho fungovaní. Prijímateľ sa zároveň zaväzuje poskytnúť Poskytovateľovi akékoľvek doplňujúce informácie, ktoré bude Poskytovateľ požadovať v súvislosti s prešetrovaním informácií získaných v rámci systému ARACHNE.

Článok 13 ZABEZPEČENIE POHLÁDÁVKY, POISTENIE MAJETKU A ZMLUVNÉ POKUTY

1. Ak Poskytovateľ vo Výzve alebo počas účinnosti Zmluvy o poskytnutí NFP určí, že Prijímateľ bude povinný zabezpečiť budúcu pohľadávku zo Zmluvy o poskytnutí NFP, Prijímateľ sa zaväzuje takéto zabezpečenie poskytnúť vo forme, spôsobom a za podmienok stanovených vo Výzve, v Právnych dokumentoch a v Zmluve o poskytnutí NFP. Zabezpečenie sa vykonáva prioritne prostredníctvom využitia záložného práva alebo iným vhodným zabezpečovacím prostriedkom, ktorým môže byť v súlade s § 25 odsek 9 Zákona č. 292/2014 Z. z. aj prijatie zmenky poskytovateľom od prijímateľa. Pre zriadenie a vznik záložného práva a primerane aj pre iné zabezpečovacie prostriedky slúžiace pre zabezpečenie záväzkov vyplývajúcich zo Zmluvy o poskytnutí NFP platia všetky nasledovné podmienky:
 - a) zabezpečenie vznikne v písomnej forme na základe právneho úkonu, ktorý pre vznik konkrétneho druhu zabezpečenia predpokladá Obchodný zákonník alebo Občiansky zákonník;
 - b) za kumulatívneho splnenia všetkých podmienok uvedených v tomto odseku 1 zálohom môže byť buď majetok nadobudnutý z NFP alebo iné veci, práva alebo majetkové hodnoty vo vlastníctve Prijímateľa alebo tretej osoby;
 - c) k hnutelným alebo nehnuteľným veciam, ktoré tvoria záloh, musí byť vlastnícke právo úplne majetkovo-právne vysporiadané; to znamená, že je známy vlastník, resp. všetci spoluvlastníci veci a súčet ich spoluvlastníckych podielov k veci, ktorá je predmetom zálohu, je 1/1;
 - d) zriadeniu záložného práva môže dôjsť aj postupne, a to v prípade postupného vyplácania schváleného NFP;
 - e) hodnota zálohu musí byť rovná alebo vyššia ako súčet už vyplateného NFP a tej časti NFP, ktorú Prijímateľ žiada vyplatiť na základe predloženej ŽoP. V prípade spolufinancovania Projektu zo strany Financujúcej banky, hodnota zálohu musí zahŕňať aj výšku pohľadávky banky na iný ako Prekleňovací úver, t.j. ktorá sa automaticky neznižuje v prípade úhrady NFP alebo jeho časti o túto uhradenú sumu v zmysle pravidiel vyplývajúcich zo Zmluvy o spolupráci a spoločnom postupe medzi bankou a orgánmi zastupujúcimi Slovenskú republiku. To znamená, že v prípade postupného zriaďovania záložného práva, je jednou z podmienok vyplatenia časti NFP preukázanie zriadenia záložného práva zabezpečujúceho aj túto ešte nevyplatenú časť NFP, ktorá bola obsiahnutá v konkrétnej ŽoP Prijímateľa (viď článok 5 odsek 5.2 písmeno a) zmluvy) v zmysle oboch vyššie uvedených pravidiel,
 - f) zálohom môžu byť:
 - (i) veci vo výlučnom vlastníctve Prijímateľa, práva alebo iné majetkové hodnoty patriace výlučne Prijímateľovi, alebo
 - (ii) veci v spoluvlastníctve Prijímateľa za podmienky, že záložcom bude aj druhý spoluvlastník/ostatní spoluvlastníci; tak, že musí byť dosiahnutý súhlas väčšiny so zriadením záložného práva na záloh počítaný podľa veľkosti podielov spoluvlastníkov veci, ktorá je zálohom, alebo
 - (iii) veci vo vlastníctve tretej osoby/osôb za podmienky, že so zriadením záložného práva na záloh súhlasí vlastník alebo spoluvlastníci veci pri dosiahnutí súhlasu podľa predchádzajúceho bodu ii) alebo

- (iv) veci v spoluvlastníctve osôb uvedených v bodoch (i) až (iii) vyššie za podmienok tam uvedených alebo
- (v) iné Poskytovateľom akceptované práva alebo majetkové hodnoty analogicky za splnenia podmienok (ii) až (iv), ak nepatria výlučne Prijímateľovi.
- g) ak sú zálohom hnutelné veci, Prijímateľ je povinný oznamovať Poskytovateľovi každú zmenu miesta, kde sa nachádzajú do troch kalendárnych dní po vykonaní zmeny a súčasne je povinný do troch kalendárnych dní oznámiť Poskytovateľovi ich súčasné miesto výskytu, ak o to Poskytovateľ požiada, inak sa predpokladá že sa nachádzajú v mieste Realizácie Projektu.
- h) Poskytovateľ musí byť záložným veriteľom prvým v poradí (t.j. ako prednostný záložný veriteľ).

ALEBO V PRÍPADE ÚVERU Z FINANCUJÚCEJ BANKY

- h) Okrem podmienok uvedených pre zriadenie a vznik záložného práva podľa písm. a) až g) tohto odseku, sa pre zriadenie a vznik záložného práva v Projekte, ktorého aspoň časť Celkových oprávnených výdavkov a/alebo aspoň časť Neoprávnených výdavkov je financovaná prostredníctvom úveru poskytnutého Financujúcou bankou a Prijímateľ poskytuje na zabezpečenie svojich záväzkov zo Zmluvy o poskytnutí NFP a zo Zmluvy o úvere rovnaký záloh pre Poskytovateľa aj pre Financujúcu banku, uplatnia aj všetky nasledovné podmienky:
 - (i) Financujúca banka zriadi záložné právo ako prednostný záložný veriteľ. V takom prípade Poskytovateľ zriadi záložné právo ako záložný veriteľ druhý v poradí. Financujúca banka si môže zriadiť záložné právo aj v ďalšom poradí, za účelom zabezpečenia iných pohľadávok Financujúcej banky, ako sú pohľadávky zo Zmluvy o úvere;
 - (ii) Prijímateľ sa zaväzuje, že bez udelenia predchádzajúceho písomného súhlasu Poskytovateľa a Financujúcej banky nezaťaží záloh zriadením ďalšieho záložného práva v prospech tretej osoby. Porušenie tejto povinnosti sa bude považovať za podstatné porušenie Zmluvy o poskytnutí NFP a Prijímateľ je povinný vrátiť NFP alebo jeho časť v súlade s článkom 10 VZP. Toto ustanovenie sa nevzťahuje na zriadenie záložného práva za účelom zabezpečenia a zaplatenia iných pohľadávok Financujúcej banky, ak má táto s Poskytovateľom uzatvorenú Zmluvu o spolupráci a spoločnom postupe;
 - (iii) Zmluvné strany sa dohodli, že:
 1. porušenie Zmluvy o úvere zo strany Prijímateľa, alebo
 2. odstúpenie Financujúcej banky od Zmluvy o úvere, alebo
 3. vyhlásenie predčasnej splatnosti pohľadávky Financujúcej banky zo Zmluvy o úvere, ktoré:
 - a) má alebo môže mať za následok speňaženie spoločného zálohu Poskytovateľa a Financujúcej banky v rámci výkonu záložného práva alebo
 - b) spôsobí neschopnosť Prijímateľa preukázať zdroje financovania aspoň časti Oprávnených výdavkov podľa schválenej intenzity pomoci a/alebo sumy všetkých Neoprávnených výdavkov v zmysle Zmluvy o poskytnutí NFP na základe výzvy Poskytovateľa,

predstavuje zároveň nesplnenie podmienok pre Riadnu Realizáciu aktivít Projektu smerujúcu k dosiahnutiu cieľa Projektu definovaného v článku 2.2 zmluvy, v dôsledku čoho je zároveň aj podstatným porušením Zmluvy o poskytnutí NFP a Prijímateľ je povinný vrátiť NFP alebo jeho časť v súlade s článkom 10 VZP.
 - (iv) Číselné označenie účtu uvedeného v Zmluve o úvere alebo na inom doklade vystavenom Financujúcou bankou, na ktorý má byť vyplatený NFP, musí byť totožné s číselným označením účtu uvedeného v Prílohe č. 2 Predmet podpory Zmluvy o poskytnutí NFP a v Žiadosti o platbu zo strany Prijímateľa. Bez predchádzajúceho písomného súhlasu Financujúcej banky nemôže dôjsť k zmene číselného označenia tohto účtu.
 - (v) Prijímateľ týmto udeľuje Poskytovateľovi súhlas s poskytnutím akýchkoľvek údajov a informácií týkajúcich sa Zmluvy o poskytnutí NFP alebo iných zmlúv uzavretých medzi Prijímateľom

a Poskytovateľom v nadväznosti na Zmluvu o poskytnutí NFP, vrátane osobných údajov požijajúcich ochranu podľa osobitných predpisov, Financujúcej banke;

(vi) V prípade, ak Financujúca banka obdrží výťažok z predaja zálohu, bude sa s výťažkom nakladať spôsobom stanoveným v § 34 zákona o príspevku z EŠIF.

ch) Podrobnejšie pravidlá týkajúce sa zriadenia, vzniku a výkonu záložného práva budú dohodnuté v písomnej zmluve o zriadení záložného práva alebo v prípade iného druhu zabezpečenia v písomnej forme, v nadväznosti na Zmluvu o poskytnutí NFP.

2. Prijímateľ je povinný, s výnimkou majetku, ktorého povaha to nedovoľuje (napr. software, licencie na predmety priemyselného vlastníctva, patenty, ochranné známky a podobne) a pozemkov, ak ich nie je možné poistiť a ak z Výzvy alebo z Právnych dokumentov Poskytovateľa nevyplýva, že sa poistenie nevyžaduje:

- a) zabezpečiť, aby bol riadne poistený Majetok nadobudnutý z NFP počas Realizácie Projektu
- b) riadne poistiť Majetok nadobudnutý z NFP počas Udržateľnosti Projektu;
- c) riadne poistiť majetok, ktorý je zálohom zabezpečujúcim záväzky Prijímateľa podľa Zmluvy o poskytnutí NFP, ak je tento odlišný od majetku podľa písmena a) tohto odseku, pričom tento záväzok bude obsahom zmluvy o zriadení záložného práva;
- d) zabezpečiť, aby bol riadne poistený majetok vo vlastníctve tretej osoby/tretích osôb, ak je zálohom zabezpečujúcim pohľadávku Poskytovateľa podľa Zmluvy o poskytnutí NFP.

Pre všetky vyššie uvedené situácie a) až c) tohto odseku platia tieto pravidlá:

- (i) Poistná suma musí byť najmenej vo výške obstarávacej ceny/ceny zhodnotenia hmotného Majetku nadobudnutého z NFP;
- (ii) Poistenie sa musí vzťahovať minimálne pre prípad poškodenia, zničenia, odcudzenia alebo straty; Poskytovateľ je oprávnený preskúmať poistenie majetku a súčasne určiť ďalšie podmienky takéhoto poistenia, ktoré zahŕňajú aj rozšírenie typu poistných rizík, pre ktoré sa poistenie vyžaduje;
- (iii) Poistenie musí trvať počas Realizácie Projektu a počas Udržateľnosti Projektu;
- (iv) Prijímateľ je povinný udržiavať uzavretú a účinnú poistnú zmluvu, plniť svoje záväzky z nej vyplývajúce a dodržiavať podmienky v nej uvedené, najmä je povinný platiť poistné riadne a včas počas celej doby trvania poistenia. Ak v rámci doby Realizácie Projektu a počas Udržateľnosti Projektu dôjde k zániku poistnej zmluvy, je Prijímateľ povinný uzavrieť novú poistnú zmluvu za podmienok určených Poskytovateľom tak, aby sa poistná ochrana majetku nezmenšila a aby nová poistná zmluva splňala všetky náležitosti poistnej zmluvy uvedené v tomto bode;
- (v) Prijímateľ je povinný Bezodkladne oznámiť Poskytovateľovi vznik poistnej udalosti, rozsah dôsledkov poistnej udalosti na Projekt, jeho schopnosť úspešne Ukončiť realizáciu hlavných aktivít Projektu alebo splniť podmienky Udržateľnosti Projektu a súčasne vyjadriť rozsah súčinnosti, ktorú od Poskytovateľa požaduje, ak je možné následky poistenej udalosti prekonať, najmä vo vzťahu k využitiu poistného plnenia, ktoré je vinkulované v prospech Poskytovateľa;
- (vi) V prípade, ak je zálohom majetok tretej osoby, Prijímateľ je povinný zabezpečiť, aby tretia osoba dodržiavala všetky povinnosti uložené Prijímateľovi v odsek 2, bod (i) až (v) tohto článku 13 VZP a Poskytovateľovi z toho vyplývajú rovnaké práva, ako by mal voči Prijímateľovi, ak by poisteným bol Prijímateľ.
- (vii) V prípade, ak je poistníkom iná osoba ako je Prijímateľ a súčasne predmetom poistenia nie je záloh zabezpečujúci Pohľadávku Poskytovateľa, Prijímateľ je povinný zabezpečiť aby poistenie trvalo počas Realizácie Projektu a aby táto osoba dodržiavala všetky povinnosti uložené Prijímateľovi v časti (i) až (ii) a v časti (iv) až (v) tohto článku 13 VZP. Poskytovateľovi z toho vyplývajú rovnaké práva, ako by mal voči Prijímateľovi, ak by poisteným bol Prijímateľ.

3. Prijímateľ, ktorý je záložcom, je povinný oznámiť poisťovateľovi najneskôr do výplaty poistného plnenia z poistnej zmluvy v nadväznosti na odsek 2 tohto článku vznik záložného práva v zmysle § 151mc odsek 2 Občianskeho zákonníka. V prípade, ak Prijímateľ nie je vlastníkom zálohu alebo je spoluvlastníkom zálohu, Prijímateľ je povinný zabezpečiť, aby vlastník veci, ktorý je záložcom alebo aj ostatní spoluvlastníci veci, splnili oznamovaciu povinnosť podľa prvej vety tohto odseku.

4. Porušenie povinností Prijímateľa uvedených v odsekoch 1 a 2 tohto článku sa považuje za podstatné porušenie Zmluvy o poskytnutí NFP a Prijímateľ je povinný vrátiť NFP alebo jeho časť v súlade s článkom 10 VZP.
5. Ak Prijímateľ poruší svoje povinnosti zo Zmluvy o poskytnutí NFP tým, že:
 - a) neposkytne Poskytovateľovi Dokumentáciu, správy, údaje alebo informácie, na ktorých poskytnutie je Prijímateľ povinný v zmysle článku 4 odseky 2 až 6, článku 7 odsek 2, článkov 10 a 11 VZP;
 - b) neposkytne Poskytovateľovi informácie v prípadoch, v ktorých táto povinnosť vyplýva Prijímateľovi zo Zmluvy o poskytnutí NFP podľa článku 6 odsek 6.1 zmluvy, z článku 8 odseky 13 a 14 VZP, z článku 13 odsek 1, písmeno g) VZP a článku 13 odsek 2, bod v) VZP, v rozsahu a v lehote stanovenej v Zmluve o poskytnutí NFP alebo určenej Poskytovateľom, ktorá lehota nesmie byť kratšia ako lehota na Bezodkladné plnenie podľa Zmluvy o poskytnutí NFP;
 - c) nepredloží Poskytovateľovi Dokumentáciu, doklady alebo iné písomnosti, hoci mu táto povinnosť vyplýva zo Zmluvy o poskytnutí NFP, najmä z článkov uvedených v písmene b) tohto odseku, v rozsahu a v lehote stanovenej v Zmluve o poskytnutí NFP alebo určenej Poskytovateľom, ktorá nesmie byť kratšia ako lehota na Bezodkladné plnenie podľa Zmluvy o poskytnutí NFP;
 - d) ktorejkoľvek povinnosti spojenej s informovaním a komunikáciou, na ktorú je Prijímateľ povinný v zmysle článku 5 VZP;
 - e) nesplní zmluvné povinnosti uvedené v článku 3 odsek 25 VZP.

Zmluvné strany dojednali za uvedené porušenia povinností Prijímateľom zmluvnú pokutu. Zmluvnú pokutu je Poskytovateľ oprávnený uplatniť voči Prijímateľovi za porušenie jednotlivých povinností podľa písmen a), b) c) alebo d) tohto odseku vo výške zmluvnej pokuty 50,- Eur za každý, aj začatý, deň omeškania, až do splnenia porušenej povinnosti alebo do zániku Zmluvy o poskytnutí NFP, maximálne však do výšky NFP uvedeného v článku 3 odsek 3.1 písmeno b) zmluvy. Poskytovateľ je oprávnený uplatniť voči Prijímateľovi za porušenie povinnosti podľa písmena e) tohto odseku zmluvnú pokutu vo výške 0,5% zo zmluvnej ceny diela v EUR bez DPH na základe zmluvy o dielo na vykonanie stavebných prác uzavretej medzi Prijímateľom ako objednávateľom a Dodávateľom stavebných prác ako zhotoviteľom (vrátane prípadných uzavretých dodatkov), maximálne však do výšky NFP uvedeného v článku 3 odsek 3.1 písmeno b) zmluvy. Poskytovateľ je oprávnený uplatniť zmluvnú pokutu podľa predchádzajúcej prvej a/alebo druhej vety tohto odseku v prípade, ak za takéto porušenie povinnosti nebola uložená iná sankcia podľa Zmluvy o poskytnutí NFP, ani nebolo odstúpené od Zmluvy o poskytnutí NFP a súčasne, ak Poskytovateľ Prijímateľa vyzval na dodatočné splnenie povinnosti (ak je to možné), k porušeniu ktorej sa viaže zmluvná pokuta a Prijímateľ uvedenú povinnosť nesplnil ani v poskytnutej dodatočnej lehote, ktorá nesmie byť kratšia ako lehota pre Bezodkladné plnenie podľa Zmluvy o poskytnutí NFP. Právo Poskytovateľa na náhradu škody spôsobenú Prijímateľom nie je dotknuté ustanoveniami o zmluvnej pokute.

6. Sumu zmluvnej pokuty, ktorú sa Prijímateľ zaväzuje uhradiť Poskytovateľovi uvedie Poskytovateľ v ŽoV.

Článok 14 OPRÁVNENÉ VÝDAVKY

1. Oprávnenými výdavkami sú všetky výdavky, ktoré sú nevyhnutné na Realizáciu aktivít Projektu tak, ako je uvedené v článku 2 zmluvy, a ktoré spĺňajú všetky nasledujúce podmienky:
 - a) vznikli počas Realizácie hlavných aktivít Projektu (od Začatia realizácie hlavných aktivít Projektu do Ukončenia realizácie hlavných aktivít Projektu) na realizáciu Projektu (nutná existencia priameho spojenia s Projektom) v rámci oprávneného časového obdobia stanoveného vo Výzve, najskôr 1. januárom 2014, resp. najskôr od 1. septembra 2013 v prípade projektov realizovaných v rámci Iniciatívy pre zamestnanosť mladých a boli uhradené najneskôr do 31. decembra 2023;
 - b) v nadväznosti na písmeno a) tohto odseku oprávnené môžu byť aj výdavky na podporné Aktivity, ktoré sa vecne viažu k hlavným Aktivitám, a ktoré boli vykonávané pred Začatím realizácie hlavných aktivít Projektu, najskôr od 1.1.2014, alebo po Ukončení realizácie hlavných aktivít Projektu, najneskôr však do uplynutia 3 mesiacov od Ukončenia realizácie hlavných aktivít Projektu alebo do podania záverečnej žiadosti o platbu, podľa toho, ktorá skutočnosť nastane skôr;
 - c) patria do skupiny výdavkov odsúhlaseného rozpočtu Projektu pri rešpektovaní postupov pri zmenách Projektu vyplývajúcich zo Zmluvy o poskytnutí NFP, sú v súlade s obsahovou stránkou Projektu a prispievajú k dosiahnutiu plánovaných cieľov Projektu a sú s nimi v súlade;

- d) spĺňajú podmienky oprávnenosti výdavkov v zmysle príslušnej Výzvy alebo iného Právneho dokumentu Poskytovateľa, ktorým sa určujú podmienky oprávnenosti výdavkov a v záveroch z kontroly Verejného obstarávania bolo skonštatované, že je možné výdavky pripustiť do financovania;
 - e) viažu sa na Aktivitu Projektu, ktorá bola skutočne realizovaná, a tieto výdavky boli uhradené Dodávateľovi alebo zamestnancom Prijímateľa (ak ide, napr. o mzdové výdavky) pred predložením Žiadosti o platbu, najneskôr však do 31.12.2023 a zároveň boli oprávnené výdavky, bez ohľadu na ich charakter, premietnuté do účtovníctva Prijímateľa v zmysle príslušných právnych predpisov SR a podmienok stanovených v Zmluve o poskytnutí NFP; podmienka úhrady Dodávateľovi alebo zamestnancom Prijímateľa nemusí byť splnená v prípade, ak ide o výdavky, na ktoré sa vzťahuje výnimka uvedená v článku 8 odsek 6 písmeno c) VZP alebo ak sa táto podmienka nevyžaduje s ohľadom na konkrétny systém financovania v súlade s podmienkami upravenými v Systéme finančného riadenia;
 - f) boli vynaložené v súlade so Zmluvou o poskytnutí NFP, právnymi predpismi SR a právnymi aktmi EÚ, vrátane pravidiel týkajúcich sa štátnej pomoci podľa článku 107 Zmluvy o fungovaní EÚ;
 - g) sú v súlade s princípmi hospodárnosti, efektívnosti, účinnosti a účelnosti;
 - h) sú identifikovateľné, preukázateľné a sú doložené účtovnými dokladmi, ktoré sú riadne evidované u Prijímateľa v súlade s Právnymi predpismi SR; výdavok je preukázaný faktúrami alebo inými účtovnými dokladmi rovnocennej preukaznej hodnoty, ktoré sú riadne evidované v účtovníctve Prijímateľa v súlade s Právnymi predpismi SR a Zmluvou o poskytnutí NFP; preukázanie výdavkov faktúrami alebo účtovnými dokladmi rovnocennej preukaznej hodnoty sa nevzťahuje na výdavky vykazované zjednodušeným spôsobom vykazovania; výdavky musia byť uhradené Prijímateľom a ich uhradenie musí byť doložené najneskôr pred ich predložením Poskytovateľovi; podmienka úhrady výdavkov sa neuplatní, ak táto skutočnosť vyplýva zo Systému finančného riadenia s ohľadom na konkrétny systém financovania; pre účely úhrady Preddavkovej platby, sa za účtovný doklad považuje aj doklad, na základe ktorého je uhrádzaná Preddavková platba zo strany Prijímateľa Dodávateľovi,
 - i) navzájom sa časovo a vecne neprekrývajú a neprekrývajú sa aj s inými prostriedkami z verejných zdrojov; sú dodržané pravidlá krížového financovania uvedené v kapitole 3.5.3 Systému riadenia EŠIF (Krížové financovanie);
 - j) Majetok nadobudnutý z NFP, na obstaranie ktorého boli výdavky vynaložené, musí byť zakúpený od tretích strán za trhových podmienok na základe výsledkov VO bez toho, aby nadobúdateľ vykonával kontrolu nad predávajúcim v zmysle článku 3 Nariadenia Rady (ES) č. 139/2004 z 20.01.2004 o kontrole koncentrácií medzi podnikmi (Nariadenie ES o fúziách) alebo naopak; obstarávanie služieb, tovarov a stavebných prác musí byť vykonané v súlade s ustanoveniami Zmluvy o poskytnutí NFP (najmä článku 3 VZP), Právnymi dokumentmi, s Právnymi predpismi SR a právnymi aktmi EÚ upravujúcim oblasť verejného obstarávania alebo zadávania zákazky in-house alebo pravidiel vzťahujúcich sa k obstarávaniu služieb, tovarov a stavebných prác nespádajúcich pod režim zákona o verejnom obstarávaní, vždy za ceny, ktoré spĺňajú kritérium hospodárnosti, účelnosti, účinnosti a efektívnosti vyplývajúce z Výzvy, z článku 33 Nariadenia 2018/1046 a z § 19 zákona o rozpočtových pravidlách;
 - k) sú vynakladané na majetok, ktorý je nový, nebol dosiaľ používaný a Prijímateľ s ním v minulosti žiadnym spôsobom nedisponoval.
2. Výdavky Prijímateľa deklarované v ŽoP sú zaokrúhlené na dve desatinné miesta (1 eurocent).
3. Ak výdavok nespĺňa podmienky oprávnenosti podľa odseku 1 tohto článku VZP, takéto Neoprávnené výdavky nie sú spôsobilé na preplatenie z NFP v rámci podanej ŽoP a o takto vyčíslené Neoprávnené výdavky bude ponížená suma požadovaná na preplatenie v rámci podanej ŽoP, ak vo zvyšnej časti bude ŽoP schválená. Ak nesplnenie podmienok oprávnenosti výdavkov podľa odseku 1 tohto článku zistí osoba oprávnená na výkon kontroly a auditu uvedená v článku 12 ods. 1 VZP, Prijímateľ je povinný vrátiť NFP alebo jeho časť zodpovedajúcu takto vyčísleným Neoprávneným výdavkom v súlade s článkom 10 VZP pri rešpektovaní výšky intenzity vzťahujúcej sa na príspevok v plnej výške, bez ohľadu na skutočnosť, že pôvodne mohli byť tieto výdavky klasifikované ako Oprávnené výdavky alebo Schválené oprávnené výdavky. Všeobecné pravidlo týkajúce sa opakovanej kontroly/auditov uvedené v článku 12 odsek 9 VZP sa vzťahuje aj na zmenu výdavkov z Oprávnených výdavkov/Schválených oprávnených výdavkov na Neoprávnené výdavky.

Článok 15 ÚČTY PRIJÍMATEĽA – OSOBITNÉ USTANOVENIA

1. **Účty štátnej príspevkovej organizácie, VÚC, subjektov zo súkromného sektora vrátane mimovládnych organizácií a účty iného subjektu verejnej správy s výnimkou subjektov uvedených v odseku 2 až 4 tohto článku VZP**

Poskytovateľ zabezpečí poskytnutie NFP Prijímateľovi bezhotovostne na účet vedený v EUR (ďalej len „účet Prijímateľa“). Číslo účtu Prijímateľa je uvedené v Prílohe č. 2 Zmluvy o poskytnutí NFP (Predmet podpory).

2. **Účty obce**

Poskytovateľ zabezpečí poskytnutie NFP Prijímateľovi bezhotovostne na ním určený účet vedený v EUR (ďalej len „účet Prijímateľa“). Prijímateľ realizuje úhradu Schválených oprávnených výdavkov z účtu Prijímateľa, a to prostredníctvom svojho rozpočtu. Číslo účtu Prijímateľa je uvedené v Prílohe č. 2 Zmluvy o poskytnutí NFP (Predmet podpory).

3. **Účty rozpočtovej organizácie v zriaďovacej pôsobnosti VÚC a obce**

Poskytovateľ zabezpečí poskytnutie NFP Prijímateľovi bezhotovostne na ním určený osobitný účet (ďalej len „osobitný účet“), ktorý je vedený v EUR. Pred použitím týchto prostriedkov je ich Prijímateľ povinný previesť do rozpočtu svojho zriaďovateľa, a to do piatich dní od pripísania týchto prostriedkov na osobitný účet. Zriaďovateľ následne prevedie prostriedky NFP na Prijímateľom určený účet (ďalej len „účet Prijímateľa“), z ktorého Prijímateľ realizuje úhradu Schválených oprávnených výdavkov, a to prostredníctvom svojho rozpočtu. Číslo osobitného účtu a číslo účtu Prijímateľa je uvedené v Prílohe č. 2 Zmluvy o poskytnutí NFP (Predmet podpory). Ak zriaďovateľ neprevedie NFP na rozpočtový výdavkový účet Prijímateľa, a výdavky potrebné na financovanie určených účelov sú zabezpečené v rozpočte Prijímateľa, zriaďovateľ dá pokyn Prijímateľovi na preklasifikovanie výdavkov (realizované úhrady oprávnených výdavkov z iných účtov otvorených Prijímateľom) v rámci svojho výkazníctva na výdavky na realizáciu prostriedkov NFP.

4. **Účty príspevkovej organizácie v zriaďovacej pôsobnosti VÚC a obce**

- a) **ak príspevková organizácia nežiada príspevok na Realizáciu aktivít Projektu od zriaďovateľa**

Poskytovateľ zabezpečí poskytnutie NFP Prijímateľovi bezhotovostne na ním určený účet (ďalej len „účet Prijímateľa“) vedený v EUR. Prijímateľ realizuje úhradu Schválených oprávnených výdavkov z účtu Prijímateľa, a to prostredníctvom svojho rozpočtu. Číslo účtu Prijímateľa je uvedené v Prílohe č. 2 Zmluvy o poskytnutí NFP (Predmet podpory).

- b) **ak príspevková organizácia žiada príspevok na Realizáciu aktivít Projektu od zriaďovateľa**

Poskytovateľ zabezpečí poskytnutie NFP Prijímateľovi bezhotovostne na ním určený účet (ďalej len „účet Prijímateľa“), ktorý je vedený v EUR. Pred použitím týchto prostriedkov je ich Prijímateľ povinný previesť do rozpočtu svojho zriaďovateľa, a to do 5 dní od pripísania týchto prostriedkov. Zriaďovateľ následne prevedie prostriedky NFP na Prijímateľom určený účet, z ktorého Prijímateľ realizuje úhradu Schválených oprávnených výdavkov, a to prostredníctvom svojho rozpočtu. Číslo účtu Prijímateľa je uvedené v Prílohe č. 2 Zmluvy o poskytnutí NFP (Predmet podpory).

Článok 16 ÚČTY PRIJÍMATEĽA – SPOLOČNÉ USTANOVENIA

1. Prijímateľ je povinný udržiavať účet Prijímateľa otvorený a nesmie ho zrušiť až do finančného ukončenia Projektu. V prípade otvorenia účtu pre príjem NFP v komerčnej banke v zahraničí, Prijímateľ zodpovedá za úhradu všetkých nákladov spojených s realizáciou platieb na a z tohto účtu.
2. Ak má Prijímateľ poskytnutý úver na financovanie Projektu, zmena účtu Prijímateľa je možná až po písomnom súhlase Financujúcej banky. Písomný súhlas Financujúcej banky podľa predchádzajúcej vety musí Prijímateľ doručiť Poskytovateľovi do dňa vykonania zmeny účtu Prijímateľa.
3. V prípade využitia systému refundácie môže Prijímateľ realizovať úhrady oprávnených výdavkov aj z iných účtov otvorených Prijímateľom pri dodržaní podmienok existencie účtu Prijímateľa určeného na príjem NFP. Prijímateľ je povinný oznámiť Poskytovateľovi identifikáciu týchto účtov.
4. V prípade poskytnutia NFP systémom refundácie sú úroky vzniknuté na účte Prijímateľa príjmom Prijímateľa.
5. Ak je NFP poskytnutý systémom predfinancovania a takto poskytnuté prostriedky sú úročené, Prijímateľ je povinný otvoriť si ako účet Prijímateľa osobitný účet na Projekt (ďalej len „osobitný účet na Projekt“).

Prijímateľ je povinný výnosy z prostriedkov na tomto osobitnom účte na Projekt vysporiadať podľa článku 10 týchto VZP.

6. V prípade otvorenia osobitného účtu na Projekt podľa predchádzajúceho odseku a poskytovania NFP systémom predfinancovania, vlastné zdroje Prijímateľa na Realizáciu aktivít Projektu môžu prechádzať cez tento osobitný účet na Projekt. V takomto prípade je Prijímateľ povinný najneskôr pred vykonaním úhrady záväzku vložiť vlastné zdroje Prijímateľa na tento osobitný účet na Projekt a predložiť Poskytovateľovi výpis z osobitného účtu na Projekt ako potvrdenie o prevode vlastných zdrojov. V prípade, ak vlastné zdroje Prijímateľa neprechádzajú cez tento osobitný účet na Projekt, Prijímateľ je povinný ku každému uhradenému výdavku doložiť Poskytovateľovi výpis z iného účtu otvoreného Prijímateľom o úhrade vlastných zdrojov Prijímateľa,...
7. Neuplatňuje sa.
8. Oprávnený výdavok za podmienok definovaných v predchádzajúcom odseku vzniká prevodom príslušnej časti NFP z účtu Prijímateľa na iný účet otvorený Prijímateľom, definovaný v predchádzajúcom odseku a úhradou záväzku alebo úhradou špecifického typu výdavku.
9. Ak sa Projekt realizuje prostredníctvom subjektu v zriaďovateľskej pôsobnosti Prijímateľa, úhrada Schválených oprávnených výdavkov môže byť realizovaná aj z účtov tohto subjektu pri dodržaní podmienky existencie účtu Prijímateľa určeného na príjem NFP. Zároveň subjekt v zriaďovateľskej pôsobnosti Prijímateľa je povinný realizovať Schválené oprávnené výdavky prostredníctvom rozpočtu. Prijímateľ je povinný oznámiť Poskytovateľovi identifikáciu účtov, z ktorých realizuje úhradu Schválených oprávnených výdavkov za podmienky dodržania pravidiel vzťahujúcich sa na špecifické výdavky a úroky.

Článok 17a PLATBY SYSTÉMOM PREDFINANCOVANIA

1. Systémom predfinancovania sa NFP, resp. jeho časť (ďalej aj „platba“) poskytuje na Oprávnené výdavky Projektu na základe Prijímateľom predložených neuhradených účtovných dokladov v lehote splatnosti záväzku Dodávateľov Projektu, resp. na základe drobných hotovostných úhrad a/alebo hotovostných alebo bezhotovostných úhrad správcovi dane. Podrobnosti a detailné postupy realizácie platieb systémom predfinancovania sú upravené v príslušnej kapitole Systému finančného riadenia, ktorý sa Zmluvné strany zaväzujú dodržiavať.
2. Poskytovateľ zabezpečí poskytnutie platby výlučne na základe Žiadosti o platbu (poskytnutie predfinancovania), predloženej Prijímateľom v EUR po Začatí realizácie aktivít Projektu a nadobudnutí účinnosti Zmluvy o poskytnutí NFP. Žiadosť o platbu (poskytnutie predfinancovania) musí byť v súlade s rozpočtom Projektu. Prijímateľ v rámci formulára Žiadosti o platbu (poskytnutie predfinancovania) uvedie nárokovanú sumu finančných prostriedkov podľa skupiny výdavkov uvedenej v prílohe č. 3 Zmluvy o poskytnutí NFP (Rozpočet Projektu).
3. Spolu so Žiadosťou o platbu (poskytnutie predfinancovania) predkladá Prijímateľ aj neuhradené účtovné doklady (faktúra, prípadne doklad rovnocennej dôkaznej hodnoty) prijaté od Dodávateľa Projektu a relevantnú podpornú dokumentáciu, ktorej minimálny rozsah stanovuje Systém riadenia EŠIF a Poskytovateľ, a to v lehote splatnosti týchto účtovných dokladov. Jeden rovnopis účtovných dokladov si ponecháva Prijímateľ. Ak sú súčasťou výdavkov Prijímateľa aj hotovostné úhrady, tieto výdavky zahrnie do Žiadosti o platbu (poskytnutie predfinancovania) a predloží k nim príslušné účtovné doklady, ktoré potvrdzujú hotovostnú úhradu (napr. pokladničný blok). Prijímateľ môže do Žiadosti o platbu (poskytnutie predfinancovania) zahrnúť aj hotovostnú alebo bezhotovostnú úhradu daňovému úradu v prípade prenesenej daňovej povinnosti v súlade so zákonom č. 222/2004 Z. z. o dani z pridanej hodnoty v znení neskorších predpisov a pravidlami oprávnenosti, ktoré stanovuje Systém riadenia EŠIF a Poskytovateľ.
4. Prijímateľ je povinný uhradiť Dodávateľom účtovné doklady súvisiace s Realizáciou aktivít Projektu najneskôr do 3 dní odo dňa pripísania príslušnej platby na účet Prijímateľa. Úrok z omeškania s úhradou záväzku voči Dodávateľovi Projektu znáša Prijímateľ.
5. Po poskytnutí každej platby systémom predfinancovania je Prijímateľ povinný celú jej výšku zúčtovať, a to do 10 dní odo dňa pripísania týchto prostriedkov na účet Prijímateľa.
6. Prijímateľ zúčtuje platbu Poskytovateľovi predložením Žiadosti o platbu (zúčtovanie predfinancovania), ktorú predkladá spolu s výpisom z účtu potvrdzujúcim príjem NFP ako aj dokladmi potvrdzujúcimi skutočnú úhradu výdavkov deklarovaných v Žiadosti o platbu (zúčtovanie predfinancovania) – výpisom z účtu alebo prehlásením banky o úhrade; tieto doklady nie je potrebné predkladať pri výdavkoch zjednodušene

vykazovaných prostredníctvom paušálnej sadzby, jednotkových cien alebo paušálnej sumy. V rámci Žiadosti o platbu (zúčtovanie predfinancovania) Prijímateľ uvedie aj výdavky viažuce sa na prípadné hotovostné a bezhotovostné úhrady voči daňovému úradu v prípade prenesenej daňovej povinnosti v súlade so zákonom č. 222/2004 Z. z. o dani z pridanej hodnoty v znení neskorších predpisov, ktoré boli zahrnuté do Žiadosti o platbu (poskytnutie predfinancovania), pričom nie je povinný opätovne predkladať tie isté doklady potvrdzujúce hotovostnú alebo bezhotovostnú úhradu. K jednej Žiadosti o platbu (poskytnutie predfinancovania) môže Prijímateľ predložiť Poskytovateľovi len jednu Žiadosť o platbu (zúčtovanie predfinancovania). Ak bolo predfinancovanie poskytnuté vo viacerých platbách, z dôvodu vyčlenenej časti nárokových finančných prostriedkov z predloženej Žiadosti o platbu (poskytnutie predfinancovania), je Prijímateľ povinný zúčtovať každú jednu poskytnutú platbu predfinancovania samostatne (t. j. predložiť samostatnú Žiadosť o platbu – zúčtovanie predfinancovania). Nezúčtovaný rozdiel poskytnutého predfinancovania je Prijímateľ povinný bezodkladne (najneskôr do 5 dní) od uplynutia lehoty na zúčtovanie vrátiť na účet určený Poskytovateľom. Podrobnosti vrátenia nezúčtovaného rozdielu predfinancovania stanovuje príslušná kapitola Systému finančného riadenia.

7. Prijímateľ je povinný vo všetkých predkladaných Žiadostiach o platbu uvádzať výlučne nárokové finančné prostriedky / deklarované výdavky, ktoré zodpovedajú podmienkam uvedeným v článku 14 VZP. Prijímateľ zodpovedá za pravosť, správnosť a kompletnosť údajov uvedených v týchto Žiadostiach o platbu. Ak na základe nepravých alebo nesprávnych údajov uvedených v akejkolvek Žiadosti o platbu dôjde k vyplateniu alebo schváleniu platby, Prijímateľ je povinný takto vyplatené alebo schválené prostriedky bezodkladne, od kedy sa o tejto skutočnosti dozvie, vrátiť; ak sa o skutočnosti, že došlo k vyplateniu alebo schváleniu platby na základe nesprávnych alebo nepravých údajov dozvie Poskytovateľ, postupuje podľa článku 10 VZP.
8. Poskytovateľ je povinný vykonať kontrolu Žiadosti o platbu podľa § 7 a § 8 Zákona o finančnej kontrole a audite a článku 125 všeobecného nariadenia, pričom Prijímateľ je povinný sa na účely výkonu kontroly riadiť § 21 zákona o finančnej kontrole a audite a inými relevantnými právnymi predpismi a inými dokumentmi Poskytovateľa.
9. Po vykonaní kontroly podľa predchádzajúceho odseku Poskytovateľ Žiadosť o platbu (poskytnutie predfinancovania) a Žiadosť o platbu (zúčtovanie predfinancovania) schváli v plnej výške, schváli v zníženej výške, zamietne, pozastaví alebo zo Žiadosti o platbu (poskytnutie predfinancovania) vyčlení časť deklarováných výdavkov na samostatnú kontrolu, a to v lehotách určených Systémom finančného riadenia. Prijímateľovi vznikne nárok na schválenie Žiadosti o platbu (zúčtovanie predfinancovania) a Žiadosti o platbu (poskytnutie predfinancovania), iba ak podá túto Žiadosť o platbu úplnú a správnu, a to až v momente schválenia súhrnnej Žiadosti o platbu Certifikačným orgánom a len v rozsahu Schválených oprávnených výdavkov zo strany Poskytovateľa a Certifikačného orgánu.
10. Predfinancovanie sa poskytuje až do momentu dosiahnutia maximálne 100 % celkových oprávnených výdavkov na projekt. Posledná Žiadosť o platbu (zúčtovanie predfinancovania) predložená v rámci Realizácie aktivít Projektu plní funkciu Žiadosti o platbu (s príznakom záverečná).
11. Ak Žiadosť o platbu (poskytnutie predfinancovania) obsahuje výdavky, ktoré sú predmetom Prebiehajúceho skúmania, Poskytovateľ môže pozastaviť schvaľovanie dotknutých výdavkov až do času ukončenia skúmania. Ak sú výdavky, ktorých sa týka Prebiehajúce skúmanie zahrnuté do Žiadosti o platbu (zúčtovanie predfinancovania), Poskytovateľ pozastaví schvaľovanie celej takejto Žiadosti o platbu (a to aj za výdavky, ktorých sa Prebiehajúce skúmanie netýka), a to až do času ukončenia skúmania.

Článok 17b PLATBY SYSTÉMOM ZÁLOHOVÝCH PLATIEB

1. Neuplatňuje sa.

Článok 17c PLATBY SYSTÉMOM REFUNDÁCIE

1. Poskytovateľ zabezpečí poskytovanie NFP, resp. jeho časti (ďalej aj „platba“) systémom refundácie, pričom Prijímateľ je povinný uhradiť výdavky z vlastných zdrojov a tie mu budú pri jednotlivých platbách refundované v pomernej výške k Celkovým oprávneným výdavkom. Podrobnosti a detailné postupy realizácie platieb systémom refundácie sú upravené v príslušnej kapitole Systému finančného riadenia, ktorý sa Zmluvné strany zaväzujú dodržiavať.

2. Poskytovateľ zabezpečí poskytnutie platby systémom refundácie výlučne na základe Žiadosti o platbu, ktorú Prijímateľ predkladá v EUR po Začatí realizácie aktivít Projektu a po nadobudnutí účinnosti Zmluvy o poskytnutí NFP.
3. V rámci formulára Žiadosti o platbu Prijímateľ uvedie deklarované výdavky podľa skupiny výdavkov v zmysle Zmluvy o poskytnutí NFP. Prijímateľ je povinný spolu so Žiadosťou o platbu predložiť aj účtovné doklady preukazujúce úhradu výdavkov deklarovaných v Žiadosti o platbu a relevantnú podpornú dokumentáciu, ktorej minimálny rozsah stanovuje Systém riadenia EŠIF a Poskytovateľ.
4. Prijímateľ je povinný vo všetkých predkladaných Žiadostiach o platbu uvádzať výlučne deklarované výdavky, ktoré zodpovedajú podmienkam uvedeným v článku 14 VZP. Prijímateľ zodpovedá za pravosť, správnosť a kompletnosť údajov uvedených v Žiadosti o platbu. Ak na základe nepravých alebo nesprávnych údajov uvedených v Žiadosti o platbu dôjde k vyplateniu platby, Prijímateľ je povinný takto vyplatené prostriedky bezodkladne, od kedy sa o tejto skutočnosti dozvedel, vrátiť; ak sa o skutočnosti, že došlo k vyplateniu platby na základe nesprávnych alebo nepravých údajov dozvie Poskytovateľ, postupuje podľa článku 10 VZP.
5. Poskytovateľ je povinný vykonať kontrolu Žiadosti o platbu podľa § 7 a § 8 Zákona o finančnej kontrole a audite a článku 125 všeobecného nariadenia, pričom Prijímateľ je povinný sa na účely výkonu kontroly riadiť § 21 zákona o finančnej kontrole a audite a inými relevantnými právnymi predpismi a inými dokumentmi Poskytovateľa.
6. Po vykonaní kontroly Poskytovateľ Žiadosť o platbu schváli v plnej výške, schváli v zníženej výške, zamietne, pozastaví alebo vyčlení časť deklarovaných výdavkov na samostatnú kontrolu, a to v lehotách určených Systémom finančného riadenia. Prijímateľovi vznikne nárok na vyplatenie platby iba ak podá úplnú a správnu Žiadosť o platbu, a to až v momente schválenia súhrnnej Žiadosti o platbu Certifikačným orgánom, a to len v rozsahu Schválených oprávnených výdavkov zo strany Prijímateľa a Certifikačného orgánu.
7. Ak Žiadosť o platbu obsahuje výdavky, ktoré sú predmetom Prebiehajúceho skúmania, Poskytovateľ pozastaví schvaľovanie dotknutých výdavkov až do času ukončenia skúmania.

Článok 18 SPOLOČNÉ USTANOVENIA PRE VŠETKY SYSTÉMY FINANCOVANIA A PRIJÍMATEĽOV

1. Deň pripísania platby na účet Prijímateľa sa považuje za deň čerpania NFP, resp. jeho časti.
2. Všetky dokumenty (účtovné doklady, výpisy z účtu, podporná dokumentácia), ktoré Prijímateľ predkladá spolu so Žiadosťou o platbu sú rovnopisy originálov alebo ich kópie označené podpisom štatutárneho orgánu Prijímateľa; ak štatutárny orgán Prijímateľa splnomocní na podpisovanie inú osobu, je potrebné k predmetnej Žiadosti o platbu priložiť aj toto splnomocnenie.
3. Jednotlivé systémy financovania sa môžu v rámci jedného Projektu kombinovať. Zvolený systém financovania, resp. ich kombinácia vyplýva z týchto VZP a zo Systému finančného riadenia. Kombinácia všetkých troch systémov financovania je možná iba pre Prijímateľa, ktorému je umožnené využívať systém zálohových platieb.
4. V prípade kombinácie dvoch systémov financovania v rámci jedného Projektu sa na určenie práv a povinností zmluvných strán súčasne použijú ustanovenia čl. 17a a 17c VZP pre dané systémy financovania a daného Prijímateľa vo vzájomnej kombinácii.
5. Ak dôjde ku kombinácii dvoch systémov financovania v rámci jedného Projektu, jednotlivé Žiadosti o platbu môže Prijímateľ predkladať len na jeden z uvedených systémov, tzn. že napr. výdavky uplatňované systémom predfinancovania nemôže Prijímateľ kombinovať spolu s výdavkami uplatňovanými systémom refundácie v rámci jednej Žiadosti o platbu. V takom prípade Prijímateľ predkladá samostatne Žiadosť o platbu (zúčtovanie predfinancovania) a samostatne Žiadosť o platbu (priebežná platba – refundácia). Pri využití dvoch systémov financovania v rámci jedného projektu zmluvné strany za týmto účelom v rámci Prílohy č. 4 Zmluvy o poskytnutí NFP identifikovali jednotlivé typy výdavkov (rozpočtových položiek Projektu) tak, že je jednoznačne určené, ktoré konkrétne výdavky budú deklarované ktorým systémom financovania. Pri kombinácii dvoch systémov financovania sa predkladá Žiadosť o platbu (s príznakom záverečná) len za jeden z využitých systémov.
6. Ak Projekt obsahuje aj výdavky Neoprávnené na financovanie nad rámec finančnej medzery, je tieto Prijímateľ povinný uhrádzať Dodávateľom pomerne z každého účtovného dokladu podľa pomeru stanoveného v článku 3 ods. 3.1 písm. c) zmluvy, pričom vecne Neoprávnené výdavky Prijímateľ hradí z vlastných zdrojov.

7. Poskytovateľ je oprávnený zvýšiť alebo znížiť výšku Žiadosti o platbu z technických dôvodov na strane Poskytovateľa maximálne vo výške 0,01% z maximálnej výšky NFP uvedeného v Zmluve o poskytnutí NFP v rámci jednej Žiadosti o platbu. Ustanovenie článku 3 ods. 3.2 zmluvy týmto nie je dotknuté.
8. Poskytovateľ môže určiť podľa charakteru projektu alebo typu prijímateľa, či priebežne kumuluje nezúčtovaný NFP vrátane súm do 40 EUR a súčasne ho aj priebežne vymáha v momente prekročenia sumy 40 EUR alebo uplatní a vymáha úhrnnú sumu takto nezúčtovaného NFP po prekročení sumy 40 EUR až pri poslednom zúčtovaní platby poskytnutého predfinancovania.
9. Zmluvné strany sa dohodli, že podrobnejšie postupy a podmienky, vrátane práv a povinností Zmluvných strán týkajúce sa systémov financovania (platieb) sú určené Systémom finančného riadenia, ktorý je pre Zmluvné strany záväzný, ako to vyplýva aj z článku 3 ods. 3.3 písm. d) Zmluvy. Tento dokument zároveň slúži pre potreby výkladu príslušných ustanovení Zmluvy o poskytnutí NFP, resp. práv a povinností Zmluvných strán.
10. Na účely tejto Zmluvy sa za úhradu účtovných dokladov Dodávateľovi môže považovať aj:
 - a) úhrada účtovných dokladov postupníkovi, v prípade, že Dodávateľ postúpil pohľadávku voči Prijímateľovi tretej osobe v súlade s § 524 až § 530 Občianskeho zákonníka;
 - b) úhrada záložnému veriteľovi na základe výkonu záložného práva na pohľadávku Dodávateľa voči Prijímateľovi v súlade s § 151a až § 151me Občianskeho zákonníka;
 - c) úhrada oprávnenej osobe na základe výkonu rozhodnutia voči Dodávateľovi v zmysle všeobecne záväzných právnych predpisov SR;
 - d) započítanie pohľadávok Dodávateľa a Prijímateľa v súlade s § 580 až § 581 Občianskeho zákonníka, resp. § 358 až § 364 Obchodného zákonníka.
11. V prípade, že Dodávateľ postúpil pohľadávku voči Prijímateľovi tretej osobe v súlade s § 524 až § 530 Občianskeho zákonníka, Prijímateľ v rámci dokumentácie Žiadosti o platbu predloží aj dokumenty preukazujúce postúpenie pohľadávky Dodávateľa na postupníka.
12. V prípade úhrady záväzku Prijímateľa záložnému veriteľovi pri výkone záložného práva na pohľadávku Dodávateľa voči Prijímateľovi v súlade s § 151a až § 151me Občianskeho zákonníka Prijímateľ v rámci dokumentácie Žiadosti o platbu predloží aj dokumenty preukazujúce vznik záložného práva.
13. V prípade úhrady záväzku Prijímateľa oprávnenej osobe na základe výkonu rozhodnutia voči Dodávateľovi v zmysle Právnych predpisov SR Prijímateľ v rámci dokumentácie Žiadosti o platbu predloží aj dokumenty preukazujúce výkon rozhodnutia (napr. exekučný príkaz, vykonateľné rozhodnutie).
14. V prípade započítania pohľadávok Dodávateľa a Prijímateľa v súlade s § 580 až § 581 Občianskeho zákonníka, resp. § 358 až § 364 Obchodného zákonníka, Prijímateľ v rámci dokumentácie Žiadosti o platbu predloží doklady preukazujúce započítanie pohľadávok.
15. Ustanovenia tohto článku sa nevzťahujú na Prijímateľa, ktorý by sa pri aplikácii niektorého z vyššie uvedených postupov dostal do rozporu s Právnymi predpismi SR (napr. so zákonom o rozpočtových pravidlách a pod.). Ustanovenia tohto článku sa zároveň nevzťahujú ani na pohľadávku podľa čl. 7 ods. 3 VZP.

Článok 19 UCHOVÁVANIE DOKUMENTOV

1. Prijímateľ je povinný uchovávať Dokumentáciu k Projektu do uplynutia lehôt podľa článku 7 odsek 7.2 zmluvy a do tejto doby strpieť výkon kontroly/auditov zo strany oprávnených osôb v zmysle článku 12 VZP. Stanovená doba podľa prvej vety tohto článku môže byť automaticky predĺžená (t.j. bez potreby vyhotovovania osobitného dodatku k Zmluve o poskytnutí NFP, len na základe oznámenia Poskytovateľa Prijímateľovi) v prípade, ak nastanú skutočnosti uvedené v článku 140 všeobecného nariadenia o čas trvania týchto skutočností. Porušenie povinností vyplývajúcich z tohto článku je podstatným porušením Zmluvy o NFP.

Článok 20 MENY A KURZOVÉ ROZDIELY

1. Ak Prijímateľ uhradza výdavky Projektu v inej mene ako EUR, príslušné účtovné doklady sú preplácané v EUR. Prípadné kurzové rozdiely znáša Prijímateľ; to neplatí v prípade postupu podľa odsekov 4 a 5 tohto článku

VZP. Pri použití výmenného kurzu pre potreby prepočtu sumy výdavkov uhrádzaných Prijímateľom v cudzej mene je Prijímateľ povinný postupovať v súlade s § 24 zákona č. 431/2002 Z. z. o účtovníctve v znení neskorších predpisov.

2. Pri prevode peňažných prostriedkov v cudzej mene zo svojho účtu zriadeného v EUR na účet dodávateľa Projektu zriadeného v cudzej mene použije Prijímateľ kurz banky platný v deň odpísania prostriedkov z účtu, tzn. v deň uskutočnenia účtovného prípadu. Týmto kurzom prepočítaný výdavok na EUR zahrnie Prijímateľ do Žiadosti o platbu (zúčtovanie predfinancovania alebo žiadosť o platbu – refundácia).
3. Ak Prijímateľ prevádza peňažné prostriedky v cudzej mene zo svojho účtu zriadeného v cudzej mene na účet dodávateľa Projektu v rovnakej cudzej mene, použije referenčný výmenný kurz určený a vyhlásený Európskou centrálnou bankou v deň predchádzajúci dňu uskutočnenia účtovného prípadu. Týmto kurzom prepočítaný výdavok na EUR zahrnie Prijímateľ do Žiadosti o platbu (zúčtovanie predfinancovania alebo žiadosť o platbu – refundácia).
4. Ak Prijímateľ využíva systém predfinancovania, tak v predloženej Žiadosti o platbu (poskytnutie predfinancovania) použije kurz banky platný v deň zdaniteľného plnenia uvedený na účtovnom doklade. Následne pri Žiadosti o platbu (zúčtovanie predfinancovania) uplatní postup podľa odsekov 2 a 3 tohto článku VZP.
5. Ak Prijímateľ využíva systém predfinancovania, je povinný priebežne sledovať a kumulatívne narátavať kladnú a zápornú hodnotu vzniknutých kurzových rozdielov. Tento záverečný kumulatívny prehľad vzniknutých kurzových rozdielov je Prijímateľ povinný priložiť k Žiadosti o platbu (s príznakom záverečná). Ak zo záverečného kumulatívneho prehľadu vyplýva pre Prijímateľa kurzová strata, môže v rámci Žiadosti o platbu (s príznakom záverečná) požiadať o jej preplatenie. Ak zo záverečného kumulatívneho prehľadu vyplýva pre Prijímateľa kurzový zisk, Prijímateľ je povinný túto sumu vrátiť v súlade s článkom 10 VZP. Postup podľa tohto odseku sa uplatní, len ak kumulatívna suma kurzových rozdielov presiahne 40 EUR, suma nižšia alebo rovná 40 EUR sa vzájomne nevysporiada.

PREDMET PODPORY NFP

Príloha č. 2 Zmluvy o poskytnutí NFP

1. Všeobecné informácie o projekte

Názov projektu:	Materská škola
Kód projektu:	312061S988
Kód ŽoNFP:	NFP312060S988
Operačný program:	312000 - Operačný program Ľudské zdroje
Spolufinancovaný z:	Európsky fond regionálneho rozvoja
Prioritná os:	312060 - 6. Technická vybavenosť v obciach s prítomnosťou marginalizovaných rómskych komunít
Konkrétny cieľ:	312060021 - 6.1.2 Zlepšiť prístup ku kvalitnému vzdelávaniu vrátane vzdelávania a starostlivosti v ranom detstve
Kategórie regiónov:	LDR - menej rozvinuté regióny

Kategorizácia za Konkrétne ciele

Konkrétny cieľ:	312060021 - 6.1.2 Zlepšiť prístup ku kvalitnému vzdelávaniu vrátane vzdelávania a starostlivosti v ranom detstve
Oblasť intervencie:	052 - Infraštruktúra vzdelávania a starostlivosti o deti v predškolskom veku
Hospodárska činnosť:	19 - Vzdelávanie

2. Financovanie projektu

Forma financovania:	Predfinancovanie:	IBAN	Banka	Platnosť od	Platnosť do
		SK785600000002128372005	Prima banka Slovensko, a.s.	9.5.2019	31.12.2023
	Refundácia:	IBAN	Banka	Platnosť od	Platnosť do
		SK795600000002128378001	Prima banka Slovensko, a.s.	9.5.2019	31.12.2023

3.A Miesto realizácie projektu

P.č.	Štát	Región (NUTS II)	Vyšší územný celok (NUTS III)	Okres (NUTS IV)	Obec
1.	Slovensko	Stredné Slovensko	Banskobystrický kraj	Rimavská Sobota	Radnovce

Poznámka k miestu realizácie č. 1: Obec Radnovce, 980 42 Radnovce 50

3.B Miesto realizácie projektu mimo oprávneného územia OP

Nezaevidované

4. Popis cieľovej skupiny

Cieľová skupina (relevantné v prípade projektov spolufinancovaných z prostriedkov ESF)

Nevzťahuje sa

5. Aktivity projektu

Celková dĺžka realizácie hlavných aktivít projektu (v mesiacoch):	18
Začiatok realizácie hlavných aktivít projektu (začiatok realizácie prvej hlavnej aktivity):	6.2019
Ukončenie realizácie hlavných aktivít projektu (koniec realizácie poslednej hlavnej aktivity alebo viacerých aktivít, ak sa ich realizácia ukončuje v rovnaký čas):	11.2020

5.1 Aktivity projektu realizované v oprávnenom území OP

Subjekt:	OBEC RADNOVCE	Identifikátor (IČO):	00318981
-----------------	---------------	-----------------------------	----------

Hlavné aktivity projektu

1. 375S98800001 - Výstavba novej budovy materskej školy/elokovaného pracoviska

Podporné aktivity projektu

Podporné aktivity: Podporné aktivity

Popis podporných aktivít: Mzdové výdavky - Interný manažment, realizácia VO

Priradenie ku konkrétnemu cieľu: 312060021 - 6.1.2 Zlepšiť prístup ku kvalitnému vzdelávaniu vrátane vzdelávania a starostlivosti v ranom detstve

5.2 Aktivity projektu realizované mimo oprávneného územia OP

Nezaevidované

6. Merateľné ukazovatele projektu

6.1 Príspevok aktivít k merateľným ukazovateľom projektu

Kód:	P0067	Merná jednotka:	osoby
Merateľný ukazovateľ:	Kapacita podporenej školskej infraštruktúry materských škôl	Čas plnenia:	K - koniec realizácie projektu
		Celková cieľová hodnota:	96,0000
		Typ závislosti ukazovateľa:	Maximálna hodnota
Subjekt:	OBEC RADNOVCE	Identifikátor (IČO):	00318981
Konkrétny cieľ:	312060021 - 6.1.2 Zlepšiť prístup ku kvalitnému vzdelávaniu vrátane vzdelávania a starostlivosti v ranom detstve		
Typ aktivity:	37531206002 - Podpora výstavby nových predškolských zariadení v obciach s prítomnosťou MRK		
Hlavné aktivity projektu:	375S98800001 - Výstavba novej budovy materskej školy/elokovaného pracoviska	Cieľová hodnota	96
Kód:	P0341	Merná jednotka:	materská škola
Merateľný ukazovateľ:	Počet postavených predškolských zariadení v obciach s prítomnosťou MRK	Čas plnenia:	K - koniec realizácie projektu
		Celková cieľová hodnota:	1,0000
		Typ závislosti ukazovateľa:	Súčet
Subjekt:	OBEC RADNOVCE	Identifikátor (IČO):	00318981
Konkrétny cieľ:	312060021 - 6.1.2 Zlepšiť prístup ku kvalitnému vzdelávaniu vrátane vzdelávania a starostlivosti v ranom detstve		
Typ aktivity:	37531206002 - Podpora výstavby nových predškolských zariadení v obciach s prítomnosťou MRK		
Hlavné aktivity projektu:	375S98800001 - Výstavba novej budovy materskej školy/elokovaného pracoviska	Cieľová hodnota	1
Kód:	P0716	Merná jednotka:	osoby
Merateľný ukazovateľ:	Počet detí z MRK, ktoré navštevujú podporenú školskú infraštruktúru materských škôl	Čas plnenia:	U - v rámci udržateľnosti projektu
		Celková cieľová hodnota:	90,0000
		Typ závislosti ukazovateľa:	Súčet
Subjekt:	OBEC RADNOVCE	Identifikátor (IČO):	00318981
Konkrétny cieľ:	312060021 - 6.1.2 Zlepšiť prístup ku kvalitnému vzdelávaniu vrátane vzdelávania a starostlivosti v ranom detstve		
Typ aktivity:	37531206002 - Podpora výstavby nových predškolských zariadení v obciach s prítomnosťou MRK		
Hlavné aktivity projektu:	375S98800001 - Výstavba novej budovy materskej školy/elokovaného pracoviska	Cieľová hodnota	90

6.2 Prehľad merateľných ukazovateľov projektu

Kód	Názov	Merná jednotka	Celková cieľová hodnota	Príznak rizika	Relevancia k HP	Typ závislosti ukazovateľa
P0067	Kapacita podporenej školskej infraštruktúry materských škôl	osoby	96,0000	Nie	PraN, UR	Maximálna hodnota
P0341	Počet postavených predškolských zariadení v obciach s prítomnosťou MRK	materská škola	1,0000	Nie	PraN, UR	Súčet
P0716	Počet detí z MRK, ktoré navštevujú podporenú školskú infraštruktúru materských škôl	osoby	90,0000	Nie	PraN, UR	Súčet

7. Iné údaje na úrovni projektu

Nezaevidované

8. Rozpočet projektu

8.1 Rozpočet prijímateľa

Subjekt:	OBEC RADNOVCE	Identifikátor (IČO):	00318981
		Výška oprávnených výdavkov:	695 179,18 €

Priame výdavky

		Celková výška oprávnených výdavkov		
Konkrétny cieľ:	312060021 - 6.1.2 Zlepšiť prístup ku kvalitnému vzdelávaniu vrátane vzdelávania a starostlivosti v ranom detstve			684 791,38 €
Typ aktivity:	37531206002 - Podpora výstavby nových predškolských zariadení v obciach s prítomnosťou MRK			684 791,38 €
Hlavné aktivity projektu:	1. 375S98800001 - Výstavba novej budovy materskej školy/elokovaného pracoviska			684 791,38 €
Oprávnený výdavok				
Skupina výdavku:	1.1 - 021 - Stavby			684 791,38 €
		<i>Merná jednotka</i>	<i>Množstvo</i>	<i>Jednotková suma</i>
Podpoložka výdavku:	1.1.1 - Stavby	Projekt		684 791,38 €

Nepriame výdavky

		Celková výška oprávnených výdavkov		
Konkrétny cieľ:	312060021 - 6.1.2 Zlepšiť prístup ku kvalitnému vzdelávaniu vrátane vzdelávania a starostlivosti v ranom detstve			10 387,80 €
Podporné aktivity:	1. 312S988P0001 - Podporné aktivity			10 387,80 €
Oprávnený výdavok				
Skupina výdavku:	1.1 - 521 - Mzdové výdavky			10 387,80 €
		<i>Merná jednotka</i>	<i>Množstvo</i>	<i>Jednotková suma</i>
Podpoložka výdavku:	1.1.1 - Mzdové výdavky	Projekt		10 387,80 €

8.2 Rozpočty partnerov

Nevzťahuje sa

8.3 Zazmluvnená výška NFP

Celková výška oprávnených výdavkov:	695 179,18 €
Celková výška oprávnených výdavkov pre projekty generujúce príjem:	0,00 €
Percento spolufinancovania zo zdrojov EÚ a ŠR:	95,0000%

Maximálna výška nenávratného finančného príspevku:	660 420,22 €
Výška spolufinancovania z vlastných zdrojov prijímateľa:	34 758,96 €

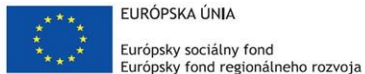

Rozpočet projektu

Názov položky rozpočtu		Skupina výdavkov	Oprávnené výdavky
PRIAME VÝDAVKY			
1.	Stavby		
1.1	Stavebné práce	021	684 791,38 €
PRIAME VÝDAVKY celkom			684 791,38 €
NEPRIAME VÝDAVKY			
2	Mzdové výdavky		
2.1	Interný manažment	521	7 661,50 €
2.2	Realizácia verejného obstarávania	521	2 726,30 €
NEPRIAME VÝDAVKY celkom			10 387,80 €
OPRÁVNEŇÉ VÝDAVKY spolu za PROJEKT			695 179,18 €

Príloha č. 4 Zmluvy o poskytnutí NFP

Finančné opravy za porušenie pravidiel a postupov VO

Príloha č. 4.1 Zmluvy o poskytnutí NFP - Finančné opravy za porušenie pravidiel a postupov obstarávania pre zákazky vyhlásené podľa **zákona č. 25/2006 Z. z. o verejnom obstarávaní a o zmene a doplnení niektorých zákonov v znení neskorších predpisov**

Táto Príloha Zmluvy o poskytnutí NFP slúži na určovanie výšky vrátenia poskytnutého príspevku alebo jeho časti, alebo ex-ante finančné opravy v nadväznosti na zistené porušenie pravidiel a postupov verejného obstarávania v zmysle zákona o VO. Všetky percentuálne sadzby sa týkajú prípadov, keď konkrétne porušenie malo alebo mohlo mať vplyv na výsledok VO.

V prípade porušenia pravidiel uvedených v Právnych predpisoch a/alebo Právnych dokumentov týkajúcich sa obstarávania zákaziek nespádajúcich pod zákon o VO bude toto porušenie s ohľadom na uvedený zoznam priradené k obsahovo najbližšiemu porušeniu a na základe tohto zaradenia bude určená náležiaci finančná oprava. V prípade, že kontrolou bude zistené, že Prijímateľ nepostupoval pri obstarávaní zákazky podľa zákona o VO, avšak na tento postup v zmysle pravidiel uvedených v Právnych predpisoch a/alebo v Právnych dokumentoch nebol oprávnený, bude určená finančná oprava vo výške 100 % z hodnoty oprávnených výdavkov súvisiacej zákazky. Pokiaľ dané porušenie zadávania zákazky nespádajúcej pod zákon o VO nie je možné priradiť k žiadnemu z porušení uvedených v tejto prílohe, zistenia nedostatkov by sa mali riešiť v súlade so zásadou proporcionality a podľa možnosti analogicky s typmi nedostatkov uvedenými v prílohe, pričom výška finančnej opravy sa určí vo výške 5, 10, 25 alebo 100 % z hodnoty zákazky a to podľa závažnosti porušenia.

Č.	Názov porušenia	Popis porušenia/ príklady	Výška finančnej opravy (korekcie)
Vyhlasenie verejného obstarávania, špecifikácia v súťažných podkladoch			
1.	Nedodržanie postupov zverejňovania zákazky v zmysle zákona o VO	<p>Verejný obstarávateľ¹ neposlal oznámenie o vyhlásení verejného obstarávania publikačnému úradu a ÚVO podľa § 23 ods. 1 zákona o VO.</p> <p>Verejný obstarávateľ neposlal výzvu na predkladanie ponúk do vestníka ÚVO podľa § 23 ods. 1 zákona o VO v prípade podlimitnej zákazky bez využitia elektronického trhoviska.</p> <p>Pre toto porušenie sa vzťahujú aj všetky prípady, keď verejný obstarávateľ zadal zákazku priamo, bez splnenia povinnosti postupovať podľa zákona o VO v zmysle § 9 ods. 1, čo zároveň</p>	<p>100 %</p> <p>V prípade nadlimitných zákaziek, v rámci ktorých nebolo oznámenie zverejnené v úradnom vestníku EÚ, ale zadávanie zákazky bolo korektne zverejnené vo vestníku ÚVO sa uplatňuje finančná oprava 25 %</p>

¹ Označenie „Verejný obstarávateľ“ sa vzťahuje aj na obstarávateľa v zmysle § 8 zákona o VO a osobu v zmysle § 7 zákona o VO

		<p>znamená nedodržanie postupov povinnosti zverejňovania zákazky, nakoľko verejný obstarávateľ neaplikovaním zákonných postupov súčasne nedodrží povinnosť adekvátneho zverejnenia zadávania zákazky. Tieto prípady sú napr. : neoprávnenosť použitia výnimky zo zákona v zmysle § 1 ods. 2, až 5 zákona VO, uzavretie zmluvy priamym rokovacím konaním podľa § 58 zákona o VO bez splnenia podmienok na jeho použitie alebo nezverejnenie zákazky s nízkou hodnotou nad 5 000 EUR na webovom sídle prijímateľa alebo inom vhodnom webovom sídle.</p>	<p>Finančná oprava 25 % sa uplatní v prípade, ak prijímateľ zverejnil výzvu na predkladanie ponúk k zákazke s nízkou hodnotou nad 5 000 EUR na svojom webovom sídle, ale nezaslal informáciu o tomto zverejnení na osobitný mailový kontakt zakazkycko@vlada.gov.sk</p>
2	<p>Nedovolené rozdelenie predmetu zákazky alebo nedovolené spájanie predmetov zákaziek</p>	<p>Ide o rozdelenie predmetu zákazky s cieľom vyhnúť sa použitiu postupu zadávania nadlimitnej zákazky alebo postupu zadávania podlimitnej zákazky alebo zahrnutie takej dodávky tovaru alebo poskytnutia služieb, ktoré nie sú nevyhnutné pri plnení zákazky na stavebné práce do predpokladanej hodnoty zákazky, ak by to malo za následok vyňatie tohto tovaru alebo služieb z pôsobnosti zákona.</p> <p>Verejný obstarávateľ porušil § 5 ods. 12 zákona o VO, ak namiesto vyhlásenia nadlimitnej zákazky rozdelil predmet zákazky a realizoval tak napr. dve podlimitné zákazky čím sa vyhol použitiu postupu zadávania nadlimitnej zákazky, resp. ak namiesto vyhlásenia podlimitnej zákazky rozdelil predmet zákazky a realizoval tak napr. 2 zákazky podľa § 9 ods. 9 zákona o VO, čím sa vyhol postupu zadávania podlimitnej zákazky.</p> <p>Verejný obstarávateľ porušil § 5 ods. 3 zákona o VO, ak zákazku napr. na dodanie tovaru v nadlimitnom finančnom objeme zahrnul do podlimitnej zákazky na realizáciu stavebných prác, pričom dodávka predmetného tovaru by nebola nevyhnutná k realizácii týchto stavebných prác.</p>	<p>100 % - vzťahuje sa na každú z rozdelených zákaziek, ktorá nebola zverejnená pred uplynutím lehoty na predkladanie ponúk.</p> <p>25 % v prípade zákaziek v rámci ktorých bol obídnený postup zadávania nadlimitnej zákazky (a teda v rámci nich nebolo zverejnené oznámenie o vyhlásení VO v úradnom vestníku EÚ), ale zadávanie zákazky bolo korektne zverejnené vo vestníku ÚVO: v prípade zákaziek, v rámci ktorých bol obídnený postup zadávania nadlimitnej alebo podlimitnej zákazky, ale zadávanie zákazky s nízkou hodnotou bolo korektne zverejnené na webovom sídle</p>

		Nedovolené spojenie nesúvisiacich tovarov alebo služieb do jedného postupu verejného obstarávania (pričom zákazka nie je rozdelená na časti), čo môže obmedziť hospodársku súťaž a mať za následok nízky počet predložených ponúk.	<p>prijímateľa a informácia o zverejnení zaslaná na mailový kontakt zakazkycko@vlada.gov.sk;</p> <p>Uplatňuje sa na takú z rozdelených zákaziek, v rámci ktorej bol nedovoleným rozdelením obídenny prísnejší postup vo verejnom obstarávaní.</p> <p>25% v prípade, ak bol obídenny postup zadávania nadlimitnej alebo podlimitnej zákazky v dôsledku zahrnutia takej dodávky tovaru alebo poskytnutých služieb, ktoré nie sú nevyhnutné pri plnení zákazky na stavebné práce do PHZ.</p> <p>10% - sa uplatní v ostatných prípadoch nedovoleného spájania rôznorodých zákaziek</p>
3	<p>Nedodržanie minimálnej zákonnej lehoty na predkladanie ponúk</p> <p>Nedodržanie minimálnej zákonnej lehoty na predloženie žiadosti o účasť²</p>	<p>Lehota na predkladanie ponúk (alebo na predloženie žiadosti o účasť) bola kratšia ako limit ustanovený zákonom</p> <p>Verejný obstarávateľ skrátil lehotu na predloženie ponúk v zmysle § 51 ods. 1 písm. b), avšak z dôvodu nekorektného zverejnenia predbežného oznámenia nebol oprávnený na toto skrátenie</p>	<p>25 % v prípade, že skrátenie lehoty bolo rovné alebo väčšie ako 50 % zo zákonnej lehoty</p> <p>10 % v prípade že toto skrátenie bolo rovné alebo väčšie ako 30 % zo zákonnej lehoty</p>

² Lehoty sú stanovené pre užšiu súťaž a rokovacie konanie so zverejnením.

			5 % v prípade akéhokoľvek iného skrátenia lehôt (je možné znížiť až na hodnotu 2%, pokiaľ sa má za to, že povaha a závažnosť nedostatku neopodstatňuje uplatnenie 5% finančnej opravy).
4	Stanovenie lehoty na prijímanie žiadostí o súťažné podklady (vzťahuje sa pre verejnú súťaž, súťaž návrhov alebo podlimitných zákaziek)	<p>Lehota stanovená na prijímanie žiadostí o súťažné podklady je neprimerane krátka v porovnaní s lehotou na predkladanie ponúk, čím sa vytvára neopodstatnená prekážka k otvorenej súťaži vo verejnom obstarávaní.</p> <p>Základná sadzba finančnej opravy je uvedená v stĺpci „Výška finančnej opravy“, pričom konečnú sadzbu finančnej opravy je potrebné určiť na individuálnej báze (prípád od prípadu). Pri určovaní výšky finančnej opravy je možné brať v úvahu zmierňujúce faktory vzťahujúce sa k špecifickosti a komplexnosti zákazky (administratívne zaťaženie, ťažkosti spočívajúce v doručení súťažných podkladov)</p>	<p>25 % v prípade, ak lehota na prijímanie žiadostí o súťažné podklady je menej ako 50 % lehoty na predloženie ponúk (v súlade s príslušnými ustanoveniami)</p> <p>10 % v prípade, ak lehota na prijímanie žiadostí o súťažné podklady je menej ako 60 % lehoty na predloženie ponúk (v súlade s príslušnými ustanoveniami)</p> <p>5 % v prípade, ak lehota na prijímanie žiadostí o súťažné podklady je menej ako 80 % lehoty na predloženie ponúk (v súlade s príslušnými ustanoveniami)</p>
5	Nedodržanie postupov zverejňovania opravy oznámenia o vyhlásení verejného obstarávania v prípade - predĺženia lehoty na predkladanie ponúk	Lehota na predkladanie ponúk (alebo lehota na predloženie žiadosti o účasť) bola predĺžená, pričom verejný obstarávateľ nezverejnil túto skutočnosť formou redakčnej opravy v Úradnom vestníku EÚ/vo vestníku VO	10 % táto sadzba môže byť znížená na 5 % podľa závažnosti

	- predĺženia lehoty na žiadosti o účasť ³		
6	Prípady neoprávňujúce použitie rokovacieho konania so zverejnením	Verejný obstarávateľ zadá zákazku na základe rokovacieho konania so zverejnením, avšak takýto postup nie je oprávnený aplikovať podľa dotknutých ustanovení zákona o VO.	25 % táto sadzba môže byť znížená na 10 % alebo 5 % podľa závažnosti
7	Zadávanie zákaziek v oblasti obrany a bezpečnosti - nedostatočné zdôvodnenie nezverejnenia zákazky	Verejný obstarávateľ zadá zákazku v oblasti obrany a bezpečnosti prostredníctvom súťažného dialógu alebo rokovacieho konania bez zverejnenia bez toho, aby bolo použitie takýchto postupov opodstatnené.	100 % táto sadzba môže byť znížená na 25 %, 10 % alebo 5 % podľa závažnosti
8	Neurčenie: - podmienok účasti v oznámení, resp. vo výzve na predkladanie ponúk, - kritérií na vyhodnotenie ponúk (a váh kritérií) v oznámení, resp. výzve na predkladanie ponúk alebo v súťažných podkladoch	Podmienky účasti sú uvedené iba v súťažných podkladoch a/alebo podmienky účasti publikované v oznámení nie sú v súlade s podmienkami účasti podľa súťažných podkladov a/alebo kritériá na vyhodnotenie ponúk, vrátane váhovitosti nie sú uvedené v oznámení/súťažných podkladoch a/alebo keď v súťažných podkladoch absentujú pravidlá uplatnenia kritérií, resp. pravidlá uplatnenia kritérií sú upravené nedostatočne, neurčito a pod.“	25 % táto sadzba môže byť znížená na 10 % alebo 5 % ak podmienky účasti/kritériá na vyhodnotenie ponúk boli uvedené v oznámení (alebo kritériá na vyhodnotenie ponúk v súťažných podkladoch) ale neboli dostatočne opísané.
9	Nezákonné a/alebo diskriminačné podmienky účasti a/alebo kritéria na vyhodnotenie ponúk stanovené v súťažných pokladoch alebo oznámení	Ide o prípady, keď záujemcovia boli alebo mohli byť odradení od podania ponúk z dôvodu nezákonných podmienok účasti a/alebo kritérií na vyhodnotenie ponúk stanovených v oznámení alebo v súťažných podkladoch, napr. povinnosť subjektov mať už zriadenú spoločnosť alebo zástupcu v danej krajine alebo regióne, povinnosť uchádzača mať skúsenosť v danej krajine alebo regióne.	25 % Táto sadzba môže byť znížená na 10 % alebo 5 % v závislosti od závažnosti porušenia
10	Podmienky účasti nesúvisia a nie sú primerané k predmetu zákazky	Určením minimálnych požiadaviek pre zákazku, ktoré nesúvisia a nie sú primerané k predmetu zákazky, sa nezabezpečí rovnaký prístup pre uchádzačov alebo dané požiadavky vytvárajú neopodstatnené prekážky k otvorenej súťaži vo verejnom obstarávaní	25 %

³ Lehoty sú stanovené pre užšiu súťaž a rokovacie konanie so zverejnením.

			Táto sadzba môže byť znížená na 10 % alebo 5 % v závislosti od závažnosti i porušenia
11	Technické špecifikácie predmetu zákazky sú diskriminačné	Určenie technických štandardov, ktoré sú príliš špecifické, tak že nezabezpečia rovnaký prístup pre uchádzačov alebo vytvárajú neopodstatnené prekážky k otvorenej súťaži vo verejnom obstarávaní	25 % Táto sadzba môže byť znížená na 10 % alebo 5 % v závislosti od závažnosti porušenia
12	Nedostatočne opísaný predmet zákazky	Opis predmetu zákazky v súťažných podkladoch je nedostatočný, nejasný, neurčitý, opísaný všeobecne, resp. neobsahuje rozhodujúce informácie pre uchádzačov rozhodné pre prípravu kvalifikovanej ponuky. ⁴	10 % Táto sadzba môže byť znížená na 5 % v závislosti od závažnosti porušenia V prípade zrealizovaných prác, ktoré neboli zverejnené, zodpovedajúca hodnota prác je predmetom 100 % finančnej opravy
13	Porušenie povinnosti ⁵ zadávať podlimitnú zákazku na nákup tovarov, alebo služieb, ktoré nie sú intelektuálnej povahy, bežne dostupných na trhu, prostredníctvom elektronického trhoviska.	Verejný obstarávateľ nepostupoval podľa § 96 až 99 zákona o VO, ak ide o dodanie tovaru, alebo poskytnutie služby, ktoré nie sú intelektuálnej povahy, bežne dostupných na trhu, ale na obstarávanie použil postup podľa § 9 ods. 9 zákona o VO (zákazka s nízkou hodnotou) alebo postup podľa § 100 až 102 zákona o VO (podlimitná zákazka bez využitia elektronického trhoviska).	5 %.
Vyhodnocovanie súťaže			

⁴ Vec C-340/02 (Európska komisia/ Francúzsko) a vec C-299/08 (Európska komisia / Francúzsko)

⁵ Povinnosť zadávania podlimitných zákaziek bežne dostupných na trhu prostredníctvom elektronického trhoviska platí od momentu definovanom v § 155m ods. 13 zákona o VO.

14	Úprava podmienok účasti po otvorení ponúk/žiadostí o účasť, čo malo za následok nesprávne prijatie ponuky uchádzača/žiadosti o účasť záujemcu	Podmienky účasti boli upravené počas vyhodnotenia splnenia podmienok účasti, čo malo za následok prijatie uchádzačov/záujemcov, ktorých ponuky by neboli prijaté, ak by sa postupovalo podľa zverejnených podmienok účasti.	25 % Táto sadzba môže byť znížená na 10 % alebo 5 % v závislosti od závažnosti porušenia
15	Úprava podmienok účasti po otvorení ponúk/žiadostí o účasť, čo malo za následok nesprávne vylúčenie uchádzača/záujemcu	Podmienky účasti boli upravené počas vyhodnotenia splnenia podmienok účasti, čo malo za následok vylúčenie uchádzačov/záujemcov, ktorých ponuka by bola prijatá, ak by sa postupovalo podľa zverejnených podmienok účasti.	25 % Táto sadzba môže byť znížená na 10 % alebo 5 % v závislosti od závažnosti porušenia
16	Vyhodnocovanie ponúk uchádzačov/žiadostí o účasť záujemcov v rozpore s podmienkami účasti uvedenými v oznámení a súťažných podkladoch a/alebo vyhodnocovanie ponúk uchádzačov v rozpore s kritériami na vyhodnotenie ponúk a pravidlami na ich uplatnenie	Počas hodnotenia uchádzačov/záujemcov, boli ako kritéria na vyhodnotenie ponúk použité podmienky účasti alebo neboli dodržané kritéria na vyhodnotenie ponúk. Počas hodnotenia uchádzačov/záujemcov neboli dodržané podmienky účasti alebo kritéria na vyhodnocovanie ponúk (resp. podkritériá alebo váhy kritérií) definované v oznámení alebo v súťažných podkladoch, čo malo za následok vyhodnocovanie ponúk v rozpore s oznámením a súťažnými podkladmi Príklad: Podkritériá použité pri zadaní zákazky nesúvisia s kritériami na vyhodnotenie ponúk uvedenými v oznámení/súťažných podkladoch	25 % Táto sadzba môže byť znížená na 10 % alebo 5 % v závislosti od závažnosti porušenia
17	Nedodržiavanie zásady transparentnosti a/alebo rovnakého zaobchádzania počas postupu zadávania zákazky	Písomné zachytenie procesu týkajúceho sa konkrétneho pridelovania bodov pre každú ponuku je nejasný/neoprávnený/nedostatočný z hľadiska transparentnosti alebo neexistuje. Zápisnica z vyhodnotenia neexistuje alebo neobsahuje všetky podstatné prvky vyžadované zákonom o VO Umožnenie obhliadky miesta na dodanie predmetu zákazky iba niektorým záujemcom.	25 % Táto sadzba môže byť znížená na 10 % alebo 5 % v závislosti od závažnosti porušenia

		Nezaslanie oznámenia o výsledku vyhodnotenia ponúk niektorým záujemcom, ktorí boli vyhodnotení ako neúspešní Verejný obstarávateľ porušil povinnosť podľa § 33 ods. 6 zákona o VO požiadať o vysvetlenie alebo doplnenie predložených dokladov vždy, keď z predložených dokladov nemožno posúdiť ich platnosť alebo splnenie podmienky účasti	
18	Modifikácia (zmena) ponuky počas hodnotenia ponúk	Verejný obstarávateľ umožní uchádzačovi/záujemcovi modifikovať (zmeniť) jeho ponuku počas hodnotenia ponúk	25 % Táto sadzba môže byť znížená na 10 % alebo 5 % v závislosti od závažnosti porušenia
19	Rokovanie v priebehu súťaže	V kontexte verejnej alebo užšej súťaže verejný obstarávateľ rokuje s uchádzačmi/záujemcami počas hodnotiacej fázy, čo vedie k podstatnej modifikácii (zmene) pôvodných podmienok uvedených v oznámení alebo v súťažných podkladoch.	25 % Táto sadzba môže byť znížená na 10 % alebo 5 % v závislosti od závažnosti porušenia
20	V rámci rokovacieho konania so zverejnením nastala podstatná modifikácia (zmena) podmienok uvedených v oznámení alebo v súťažných podkladoch ⁶	V rokovacom konaní so zverejnením pôvodné podmienky zákazky boli podstatným spôsobom zmenené, čo by bolo dôvodom na vyhlásenie novej zákazky a/alebo zmenou podmienok zákazka prestala spĺňať podmienky odôvodňujúce použitie rokovacieho konania so zverejnením	25 % Táto sadzba môže byť znížená na 10 % alebo 5 % v závislosti od závažnosti porušenia

⁶ Limitovaný stupeň flexibility môže byť aplikovateľný/aplikovaný na zmeny v zákazke aj po jej zadaní i keď takáto možnosť rovnako ako podrobné pravidlá pre jej implementáciu nie sú stanovené jasným a presným spôsobom v oznámení alebo v súťažných podkladoch (C-496/99, bod 118). Keď takáto možnosť nie je predpokladaná (nie je uvedená v súťažných podkladoch), zmena zákazky je prípustná ak zmeny sú nepodstatného charakteru. Zmena je považovaná za podstatnú ak:

1. Verejný obstarávateľ zmení podmienky tak, že ak by boli súčasťou pôvodnej zákazky, tak by sa zúčastnili zákazky iní záujemcovia ako tí ktorí boli v pôvodnej zákazke;
2. zmeny umožňuje zadanie zákazky záujemcovi inému ako by bol pôvodne akceptovaný;
3. verejný obstarávateľ rozšíri rozsah zákazky obsahujúci tovary/služby/práce, ktoré pôvodne zákazka neobsahovala;
4. modifikácia zmení ekonomickú rovnováhu v prospech víťaza spôsobom, ktorú pôvodná zákazka neumožňovala.

21	Odmietnutie mimoriadne nízkej ponuky	Ponuka sa javí ako mimoriadne nízka vo vzťahu k obstarávaným tovarom, prácam alebo službám, ale verejný obstarávateľ predtým ako odmietne takúto ponuku nevyžiada písomne podrobnosti týkajúce sa základných charakteristických parametrov ponuky, ktoré považuje za dôležité	25 %
22	Konflikt záujmov	Konflikt záujmov medzi verejným obstarávateľom/prijímateľom a uchádzačom alebo záujemcom preukázaný zodpovedným súdnym alebo úradným orgánom ⁷	100 %
Realizácia zákazky			
23	Podstatná zmena častí podmienok uzatvorenej zmluvy oproti častiam obchodných podmienok uvedených v oznámení alebo v súťažných podkladoch ⁹	Po podpise zmluvy boli doplnené/zmenené podstatné náležitosti podmienok uzatvorenej zmluvy týkajúce sa povahy a rozsahu prác, lehoty na realizáciu predmetu zmluvy, platobných podmienok a špecifikácie materiálov, alebo ceny ⁹ . Je nevyhnutné vždy posúdiť od prípadu k prípadu, či sa v danom prípade jedná o „podstatnú“ zmenu. ⁸ Verejný obstarávateľ uzatvoril dodatok v rozpore so zákazom uvedeným v § 10a ods. 1 zákona o VO	25 % z ceny zmluvy plus hodnota dodatočných výdavkov z plnenia zmluvy vychádzajúcich z podstatných zmien zmluvy
24	Zníženie rozsahu zákazky	Zákazka bola zadaná v súlade so zákonom o VO, ale následne bol znížený rozsah zákazky, pričom zníženie rozsahu zákazky bolo podstatné. Zníženie rozsahu zákazky nie je podstatné, ak je nižšie ako: 1. 10 % v prípade zákaziek na dodanie tovaru alebo poskytnutie služby a nižšie ako 15 % v prípade zákaziek na stavebné práce, 2. 25% v prípade, ak potreba zníženia rozsahu zákazky vyplynula z okolností, ktoré verejný obstarávateľ nemohol pri vynaložení náležitej starostlivosti predvídať a znížením rozsahu sa nemení charakter zmluvy, rámcovej dohody alebo koncesnej zmluvy a zároveň	Hodnota zníženia rozsahu Plus 25 % z hodnoty konečného rozsahu (iba ak zníženie v rozsahu zákazky je podstatné)

⁷ Úradný orgán – Úrad pre verejné obstarávanie na základe vykonania kontroly verejného obstarávania, alebo RO (bližšie podrobnosti vid'. Metodický pokyn CKO ku konfliktu záujmov)

⁸ Vec C-496/99 P, CAS Succhi di Frutta SpA, [2004] ECR I- 3801 odst. 116 a 118, Vec C-340/02, Európska komisia v. Francúzsko [2004] ECR I- 9845, Vec C-91/08, Wall AG, [2010] ECR I- 2815

		pôvodná zmluva, rámcová dohoda alebo koncesná zmluva obsahuje jasné, presné a jednoznačné podmienky jej úpravy, vrátane úpravy ceny. Zníženie rozsahu zákazky sa posudzuje vo väzbe na zmluvnú cenu.	
25	Zákazka na doplňujúce stavebné práce alebo služby (ak takáto zákazka predstavuje podstatnú modifikáciu pôvodných zmluvných podmienok ⁹) bola zadaná bez použitia rokovacieho konania bez zverejnenia, resp. priameho rokovacieho konania, - a/alebo doplňujúce práce alebo služby boli zadané v rozpore s podmienkami uvedenými v ustanovení § 58 písm. c) alebo i), ¹⁰	Pôvodná zákazka bola zadaná v súlade s relevantnými ustanoveniami zákona o verejnom obstarávaní, ale dodatočné zákazky na práce/služby neboli zadané v súlade so zákonom o verejnom obstarávaní, t. j. nebolo použité priame rokovacie konanie, resp. neboli splnené podmienky na použitie priameho rokovacieho konania.	100 % hodnoty dodatočnej zákazky V prípade, že všetky dodatočné hodnoty prác/tovarov/služieb v dodatočných zákazkách nepresahujú 20 % z hodnoty pôvodnej zákazky a súčasne táto hodnota dodatočných zákaziek sama o sebe nepredstavuje hodnotu nadlimitnej zákazky, môže byť finančná oprava znížená na 25 % z hodnoty dodatočnej/dodatočných zákaziek
26	Porušenie povinnosti použiť pri verejnej súťaži, užšej súťaži alebo v rokovacom konaní so zverejnením elektronickú aukciu – nadlimitná, podlimitná zákazka na dodanie tovaru (resp. podlimitná zákazka bez využitia	Verejný obstarávateľ nepostupoval v súlade s § 43 ods. 3 zákona o VO keď pri verejnej nadlimitnej alebo podlimitnej súťaži na dodávku tovarov nepoužil pri zadaní zákazky elektronickú aukciu	10 %. Táto sadzba môže byť znížená na 5 % podľa závažnosti

⁹ Vid' poznámku pod čiarou č. 8

¹⁰ Koncept „nepredvídaných okolností“ by mal byť interpretovaný spôsobom, že o nepredvídateľné okolnosti ide v tých prípadoch, ktoré verejný obstarávateľ ani pri vynaložení odbornej starostlivosti nemohol predvídať. Zákazky na dodatočné práce/služby/tovary spôsobené nedostatočnou prípravou projektu/súťaže nemôžu byť pokladané za „nepredvídanú okolnosť“ (T-540/10 a T-235/11). Tieto dodatočné práce/služby nemôžu byť kompenzované hodnotou zrušených prác/služieb. Hodnota zrušených prác/služieb nemá vplyv na výpočet 20 % limitu.

elektronického trhoviska pri tovaroch bežne dostupných na trhu ¹¹⁾		
---	--	--

Príloha č. 4.2 Zmluvy o poskytnutí NFP - Finančné opravy za porušenie pravidiel a postupov obstarávania pre zákazky vyhlásené podľa **zákona č. 343/2015 Z. z. a o zmene a doplnení niektorých zákonov v znení neskorších predpisov (ďalej len „ZVO“)**

Určovanie výšky vrátenia poskytnutého príspevku alebo jeho časti, alebo ex-ante finančné opravy v nadväznosti na zistené porušenie pravidiel a postupov verejného obstarávania v zmysle ZVO. **Všetky percentuálne sadzby sa týkajú prípadov, keď konkrétne porušenie malo alebo mohlo mať vplyv na výsledok VO.**

V prípade porušenia pravidiel uvedených v Právnych predpisoch a/alebo Právnych dokumentov týkajúcich sa obstarávania zákaziek nespádajúcich pod ZVO (týka sa aj zákaziek zadávaných osobou, ktorej poskytne verejný obstarávateľ 50% a menej finančných prostriedkov na dodanie tovaru, uskutočnenie stavebných prác a poskytnutie služieb z NFP), bude toto porušenie s ohľadom na uvedený zoznam priradené k obsahu najbližšiemu porušeniu a na základe tohto zaradenia bude určená náležiaci finančná oprava. V prípade, že kontrolou bude zistené, že Prijímateľ nepostupoval pri obstarávaní zákazky podľa ZVO, avšak na tento postup v zmysle pravidiel uvedených v Právnych predpisoch a/alebo v Právnych dokumentoch nebol oprávnený, bude určená finančná oprava vo výške 100 % z hodnoty oprávnených výdavkov súvisiacej zákazky. Pokiaľ dané porušenie zadávania zákazky nespádajúcej pod ZVO nie je možné priradiť k žiadnemu z porušení uvedených v tejto prílohe, zistenia nedostatkov by sa mali riešiť v súlade so zásadou proporcionality a podľa možnosti analogicky s typmi nedostatkov uvedenými v prílohe, pričom výška finančnej opravy sa určí vo výške 5, 10, 25 alebo 100 % z hodnoty zákazky a to podľa závažnosti porušenia.

Č.	Názov porušenia	Popis porušenia/ príklady	Výška finančnej opravy
Vyhlasenie verejného obstarávania, špecifikácia v súťažných podkladoch			
1.	Nedodržanie postupov zverejňovania zákazky v zmysle ZVO	Verejný obstarávateľ ¹²⁾ neposlal oznámenie o vyhlásení verejného obstarávania publikačnému úradu a úradu podľa § 27 ZVO. Verejný obstarávateľ neposlal výzvu na predkladanie ponúk na zverejnenie do vestníka ÚVO v prípade podlimitnej zákazky bez využitia elektronického trhoviska.	100 % V prípade nadlimitných zákaziek, v rámci ktorých nebolo oznámenie zverejnené v úradnom vestníku EÚ, ale zadávanie zákazky bolo

¹¹⁾ Uplatňuje sa pri VO ktoré bolo preukázateľne začaté po 30.6.2013 v zmysle novely zákona o VO č. 95/2013 Z.z.

¹²⁾ Označenie „Verejný obstarávateľ“ sa vzťahuje aj na obstarávateľa v zmysle § 9 ZVO a osobu v zmysle § 8 ZVO

	<p>Pre toto porušenie sa vzťahujú aj všetky prípady, keď verejný obstarávateľ zadal zákazku priamo, bez splnenia povinnosti postupovať podľa ZVO v zmysle § 10 ods. 1, čo zároveň znamená nedodržanie postupov povinnosti zverejňovania zákazky, nakoľko verejný obstarávateľ neaplikovaním zákonných postupov súčasne nedodrží povinnosť adekvátneho zverejnenia zadávania zákazky. Tieto prípady sú napr.: neoprávnenosť použitia výnimky zo ZVO v zmysle § 1 ods. 2 až 13 ZVO, uzavretie zmluvy priamym rokovacím konaním podľa § 81 ZVO bez splnenia podmienok na jeho použitie nezverejnenie zákazky s nízkou hodnotou nad 15 000 EUR na webovom sídle prijímateľa a nesplnenie si povinnosti zaslať informáciu o tomto zverejnení na osobitný mailový kontakt zakazkycko@vlada.gov.sk alebo nezverejnenie zákazky nad 100 000 EUR vyhlásenej osobou, ktorej verejný obstarávateľ poskytne 50% a menej finančných prostriedkov na dodanie tovaru, uskutočnenie stavebných prác a poskytnutie služieb z nenávratného finančného príspevku..</p> <p>Verejný obstarávateľ nesprávne zaradil predmet zákazky pod služby uvedené v prílohe č. 1 k ZVO, na základe čoho nedodržel postupy zverejňovania.</p>	<p>korektne zverejnené vo vestníku ÚVO sa uplatňuje finančná oprava 25 %.</p> <p>Finančná oprava 25 % sa uplatní aj v prípade, že zákazka na poskytnutie služby bola nesprávne zaradená do prílohy č. 1 k zákonu o VO a malo ísť o nadlimitnú alebo podlimitnú zákazku, ale verejné obstarávanie bolo vyhlásené ako zákazka s nízkou hodnotou a korektne zverejnené na webovom sídle prijímateľa a informácia o zverejnení zaslaná na mailový kontakt zakazkycko@vlada.gov.sk</p> <p>Finančná oprava 25 % sa uplatní v prípade, ak prijímateľ zverejnil výzvu na predkladanie ponúk na svojom webovom sídle, ale nezaslal informáciu o tomto zverejnení na osobitný mailový kontakt zakazkycko@vlada.gov.sk (týka sa zákaziek s nízkou hodnotou a zákaziek vyhlásených osobou, ktorej verejný obstarávateľ poskytne 50% a menej finančných prostriedkov z NFP).</p>
--	--	---

2	<p>Nedovolené rozdelenie predmetu zákazky alebo nedovolené spájanie predmetov zákaziek</p>	<p>Ide o rozdelenie predmetu zákazky s cieľom vyhnúť sa použitiu postupu zadávania nadlimitnej zákazky alebo postupu zadávania podlimitnej zákazky alebo zahrnutie takej dodávky tovaru alebo poskytnutia služieb, ktoré nie sú nevyhnutné pri plnení zákazky na stavebné práce do predpokladanej hodnoty zákazky, ak by to malo za následok vyňatie tohto tovaru alebo služieb z pôsobnosti ZVO.</p> <p>Verejný obstarávateľ porušil § 6 ods. 16 ZVO, ak namiesto vyhlásenia nadlimitnej zákazky rozdelil predmet zákazky a realizoval tak napr. dve podlimitné zákazky čím sa vyhol použitiu postupu zadávania nadlimitnej zákazky, resp. ak namiesto vyhlásenia podlimitnej zákazky rozdelil predmet zákazky a realizoval tak napr. 2 zákazky s nízkou hodnotou, čím sa vyhol postupu zadávania podlimitnej zákazky.</p> <p>Verejný obstarávateľ porušil pravidlá podľa Metodického pokynu CKO č. 12 alebo Metodického pokynu CKO č. 14, keď namiesto zákazky zadávanej osobou, ktorej verejný obstarávateľ poskytol 50 % a menej finančných prostriedkov z NFP v hodnote nad 100 000 eur, realizoval 2 zákazky v hodnote do 100 000 eur, resp. namiesto zákazky s nízkou hodnotou nad 15 000 eur, realizoval 2 zákazky do 15 000 eur.</p> <p>Verejný obstarávateľ porušil § 6 ods. 16 ZVO, ak zákazku napr. na dodanie tovaru v nadlimitnom finančnom objeme zahrnul do podlimitnej zákazky na realizáciu stavebných prác, pričom dodávka predmetného tovaru by nebola nevyhnutná k realizácii týchto stavebných prác.</p> <p>Nedovolené spojenie nesúvisiacich tovarov alebo služieb do jedného postupu verejného obstarávania (pričom zákazka nie je rozdelená na</p>	<p>100 % - vzťahuje sa na každú z rozdelených zákaziek, ktorá nebola zverejnená pred uplynutím lehoty na predkladanie ponúk.</p> <p>25 % v prípade zákaziek, v rámci ktorých bol obídenný postup zadávania nadlimitnej zákazky (a teda v rámci nich nebolo zverejnené oznámenie o vyhlásení VO v úradnom vestníku EÚ), ale zadávanie zákazky bolo korektne zverejnené vo vestníku ÚVO: v prípade zákaziek, v rámci ktorých bol obídenný postup zadávania nadlimitnej alebo podlimitnej zákazky, ale zadávanie zákazky s nízkou hodnotou bolo korektne zverejnené na webovom sídle prijímateľa a informácia o zverejnení zaslaná na mailový kontakt zakazkycko@vlada.gov.sk.</p> <p>Uplatňuje sa na takú z rozdelených zákaziek, v rámci ktorej bol nedovoleným rozdelením obídenný prísnejší postup vo verejnom obstarávaní.</p>
---	--	---	--

		časti), čo môže obmedziť hospodársku súťaž a mať za následok nízky počet predložených ponúk.	25% v prípade, ak bol obídený postup zadávania nadlimitnej alebo podlimitnej zákazky v dôsledku zahrnutia takej dodávky tovaru alebo poskytnutých služieb, ktoré nie sú nevyhnutné pri plnení zákazky na stavebné práce do PHZ. 10% - sa uplatní v ostatných prípadoch nedovoleného spájania rôznorodých zákaziek, ktoré mohlo obmedziť hospodársku súťaž
3	Nedodržanie minimálnej zákonnej lehoty na predkladanie ponúk Nedodržanie minimálnej zákonnej lehoty na predloženie žiadosti o účasť ¹³	Lehota na predkladanie ponúk (alebo na predloženie žiadosti o účasť) bola kratšia ako limit ustanovený zákonom. Verejný obstarávateľ skrátil lehotu na predloženie ponúk v zmysle § 66 ods. 2 písm. b) ZVO, avšak z dôvodu nezverejnenia predbežného oznámenia v lehotách uvedených v zákone nebol oprávnený na toto skrátenie.	25 % v prípade, že skrátenie lehoty bolo rovné alebo väčšie ako 50 % zo zákonnej lehoty. 10 % v prípade že toto skrátenie bolo rovné alebo väčšie ako 30 % zo zákonnej lehoty. 5 % v prípade akéhokoľvek iného skrátenia lehôt (je možné znížiť až na hodnotu 2%, pokiaľ sa má za to, že povaha a závažnosť nedostatku neopodstatňuje uplatnenie 5% finančnej opravy.
4	Stanovenie lehoty na prijímanie žiadostí o súťažné podklady (vzťahuje	Lehota stanovená na prijímanie žiadostí o súťažné podklady je neprimerane krátka v porovnaní s lehotou na predkladanie ponúk,	25 % v prípade, ak lehota na prijímanie žiadostí o súťažné

¹³ Lehoty sú stanovené pre užšiu súťaž a rokovacie konanie so zverejnením.

	<p>sa na verejnú súťaž, súťaž návrhov alebo podlimitné zákazky bez využitia elektronického trhoviska)</p>	<p>čím sa vytvára neopodstatnená prekážka k otvorenej súťaži vo verejnom obstarávaní.</p> <p>Základná sadzba finančnej opravy je uvedená v stĺpci „Výška finančnej opravy“, pričom konečnú sadzbu finančnej opravy je potrebné určiť na individuálnej báze (prípád od prípadu). Pri určovaní výšky finančnej opravy je možné brať v úvahu zmierňujúce faktory vzťahujúce sa k špecifickosti a komplexnosti zákazky (administratívne zaťaženie, ťažkosti spočívajúce v doručení súťažných podkladov). V prípade, že súťažné podklady boli až do uplynutia lehoty na predkladanie ponúk zverejnené v profile a verejný obstarávateľ k nim poskytol bezodplatne neobmedzený, úplný a priamy prístup prostredníctvom elektronických prostriedkov, finančná oprava sa neuplatňuje.</p>	<p>podklady je menej ako 50 % lehoty na predloženie ponúk (v súlade s príslušnými ustanoveniami).</p> <p>10 % v prípade, ak lehota na prijímanie žiadostí o súťažné podklady je menej ako 60 % lehoty na predloženie ponúk (v súlade s príslušnými ustanoveniami).</p> <p>5 % v prípade, ak lehota na prijímanie žiadostí o súťažné podklady je menej ako 80 % lehoty na predloženie ponúk (v súlade s príslušnými ustanoveniami).</p>
5	<p>Nedodržanie postupov zverejňovania opravy oznámenia o vyhlásení verejného obstarávania v prípade</p> <ul style="list-style-type: none"> - predĺženia lehoty na predkladanie ponúk - predĺženia lehoty na žiadosti o účasť¹⁴ 	<p>Lehota na predkladanie ponúk (alebo lehota na predloženie žiadosti o účasť) bola predĺžená, pričom verejný obstarávateľ nezverejnil túto skutočnosť formou redakčnej opravy v Úradnom vestníku EÚ/vo vestníku VO</p>	<p>10 % táto sadzba môže byť znížená na 5 % podľa závažnosti.</p>
6	<p>Neoprávnené použitie rokovacieho konania so zverejnením</p>	<p>Verejný obstarávateľ zadá zákazku na základe rokovacieho konania so zverejnením, avšak takýto postup nie je oprávnený aplikovať podľa dotknutých ustanovení ZVO.</p>	<p>25 % táto sadzba môže byť znížená na 10 % alebo 5 % podľa závažnosti.</p>

¹⁴ Lehoty sú stanovené pre užšiu súťaž a rokovacie konanie so zverejnením.

7	Neoprávnené použitie priameho rokovacieho konania	Verejný obstarávateľ zadá zákazku na základe priameho rokovacieho konania, avšak takýto postup nie je oprávnený aplikovať podľa dotknutých ustanovení ZVO.	100 %
8	Zadávanie zákaziek v oblasti obrany a bezpečnosti - nedostatočné zdôvodnenie nezverejnenia zákazky	Verejný obstarávateľ zadá zákazku v oblasti obrany a bezpečnosti prostredníctvom súťažného dialógu alebo rokovacieho konania bez zverejnenia bez toho, aby bolo použitie takýchto postupov opodstatnené.	100 % táto sadzba môže byť znížená na 25 %, 10 % alebo 5 % podľa závažnosti.
9	Neurčenie: - podmienok účasti v oznámení, resp. vo výzve na predkladanie ponúk, - kritérií na vyhodnotenie ponúk (a váh kritérií) v oznámení, resp. výzve na predkladanie ponúk alebo v súťažných podkladoch	Podmienky účasti sú uvedené iba v súťažných podkladoch, ktoré nie sú zverejnené v profile, čím nie je poskytnutý bezodplatný, neobmedzený, úplný a priamy prístup k nim a/alebo podmienky účasti publikované v oznámení nie sú v súlade s podmienkami účasti podľa súťažných podkladoch a/alebo kritériá na vyhodnotenie ponúk, vrátane váhovosti nie sú uvedené v oznámení/súťažných podkladoch a/alebo keď v súťažných podkladoch absentujú pravidlá uplatnenia kritérií, resp. pravidlá uplatnenia kritérií sú upravené nedostatočne, neurčito a pod.	25 % táto sadzba môže byť znížená na 10 % alebo 5 %, ak podmienky účasti/kritériá na vyhodnotenie ponúk boli uvedené v oznámení (alebo kritériá na vyhodnotenie ponúk v súťažných podkladoch), ale neboli dostatočne opísané.
10	Nezákonné a/alebo diskriminačné podmienky účasti a/alebo kritéria na vyhodnotenie ponúk stanovené v súťažných pokladoch alebo oznámení	Ide o prípady, keď záujemcovia boli alebo mohli byť odradení od podania ponúk z dôvodu nezákonných a/alebo diskriminačných podmienok účasti a/alebo kritérií na vyhodnotenie ponúk stanovených v oznámení alebo v súťažných podkladoch, napr. povinnosť hospodárskych subjektov mať už zriadenú spoločnosť alebo zástupcu v danej krajine alebo regióne, povinnosť uchádzača mať skúsenosť v danej krajine alebo regióne, použitie nezákonných kritérií na vyhodnotenie ponúk podľa § 44 ods. 12 ZVO.	25 % Táto sadzba môže byť znížená na 10 % alebo 5 % v závislosti od závažnosti porušenia.
11	Podmienky účasti nesúvisia a nie sú primerané k predmetu zákazky	Určením minimálnych požiadaviek pre zákazku, ktoré nesúvisia a nie sú primerané k predmetu zákazky, sa nezabezpečí rovnaký prístup pre uchádzačov alebo dané požiadavky vytvárajú neopodstatnené prekážky k otvorenej súťaži vo verejnom obstarávaní, napr. neprimerané požiadavky viažuce sa k predloženiu zoznamu dodávok	25 % Táto sadzba môže byť znížená na 10 % alebo 5 % v závislosti od závažnosti i porušenia

		tovaru, poskytnutých služieb alebo uskutočnených stavebných prác pre účely splnenia technickej alebo odbornej spôsobilosti.	
12	Technické špecifikácie predmetu zákazky sú diskriminačné	Určenie technických štandardov, ktoré sú príliš špecifické, tak že nezabezpečia rovnaký prístup pre uchádzačov alebo vytvárajú neopodstatnené prekážky k otvorenej súťaži vo verejnom obstarávaní. Technické požiadavky sa odvolávajú na konkrétneho výrobcu, výrobný postup, obchodné označenie, patent, typ, oblasť alebo miesto pôvodu alebo výroby bez možnosti predloženia ekvivalentu.	25 % Táto sadzba môže byť znížená na 10 % alebo 5 % v závislosti od závažnosti porušenia.
13	Nedostatočne opísaný predmet zákazky	Opis predmetu zákazky v súťažných podkladoch je nedostatočný, nejasný, neurčitý, opísaný všeobecne, resp. neobsahuje rozhodujúce informácie pre uchádzačov rozhodné pre prípravu kvalifikovanej ponuky. ¹⁵	10 % Táto sadzba môže byť znížená na 5 % v závislosti od závažnosti porušenia V prípade zrealizovaných prác, ktoré neboli súčasťou opisu predmetu zákazky, zodpovedajúca hodnota prác je predmetom 100 % finančnej opravy.
14	Porušenie povinnosti zadávať podlimitnú zákazku na nákup tovarov, alebo služieb, ktoré nie sú intelektuálnej povahy alebo stavebných prác, bežne dostupných na trhu, prostredníctvom elektronického trhoviska	Verejný obstarávateľ nepostupoval podľa § 109 až 112 ZVO, ak ide o dodanie tovaru, alebo poskytnutie služieb, ktoré nie sú intelektuálnej povahy, bežne dostupných na trhu, ale na obstarávanie použil postup podľa § 117 ZVO alebo postup podľa § 113 až 116 ZVO týka sa zákaziek, ktoré boli vyhlásené do 1.11.2017).	5 %
15	Zadanie zákazky na nie bežne dostupné tovary, služby alebo stavebné práce	Verejný obstarávateľ postupoval v rozpore s ustanovením § 108 ods. 1 písm. a) ZVO, keď zákazky na nie bežne dostupné tovary, služby alebo	25%, s možnosťou zníženia na 10 % v prípade zákaziek na

¹⁵ Vec C-340/02 (Európska komisia/ Francúzsko) a vec C-299/08 (Európska komisia / Francúzsko)

	s využitím elektronického trhoviska alebo prostredníctvom dynamického nákupného systému	stavebné práce zadával s využitím elektronického trhoviska, resp. v rozpore s § 58 ods. 1 ZVO, keď na nie bežne dostupné tovary, služby alebo stavebné práce využil dynamický nákupný systém.	dodanie tovaru (pozn. bežná dostupnosť vo vzťahu k zákazkám na dodanie tovaru nie je upravená výkladovým stanoviskom ÚVO, z uvedeného dôvodu je náročnejšie posúdiť otázku bežnej dostupnosti)
16	Nezaslanie výzvy na predkladanie ponúk minimálne trom vybraným záujemcom/potenciálnym dodávateľom v prípade zákazky s nízkou hodnotou alebo zákazky zadávanej osobou, ktorej verejný obstarávateľ poskytne 50% a menej finančných prostriedkov na dodanie tovaru, uskutočnenie stavebných prác a poskytnutie služieb z NFP	<p>Prijímateľ (verejný obstarávateľ) nezaslal v súlade s kapitolami 3.3.7.2.5.1 a 3.3.7.2.5.2 Systému riadenia EŠIF a Metodickým pokynom CKO č. 14 výzvu na predkladanie ponúk minimálne trom vybraným záujemcom v prípade zákaziek s nízkou hodnotou.</p> <p>Prijímateľ - osoba, ktorej verejný obstarávateľ poskytne 50% a menej finančných prostriedkov na dodanie tovaru, uskutočnenie stavebných prác a poskytnutie služieb z NFP nezaslal výzvu na predkladanie ponúk minimálne trom vybraným potenciálnym dodávateľom.</p> <p>Tento typ porušenia sa aplikuje aj v prípade, že v rámci prieskumu trhu pri zákazke s nízkou hodnotou do 15 000 eur a zákazke zadávanej osobou, ktorej verejný obstarávateľ poskytne 50% a menej finančných prostriedkov z NFP v hodnote do 100 000 eur neboli identifikované cenové ponuky (napr. cez webové rozhranie) minimálne troch záujemcov (potenciálnych dodávateľov).</p> <p>Finančná oprava sa neuplatňuje, ak ide o výnimočný prípad, kedy ide o jedinečný predmet zákazky, v dôsledku čoho prijímateľ oslovil menej ako troch potenciálnych dodávateľov. Výnimka musí byť zo strany prijímateľa riadne zdôvodnená a vypracovaná ešte pred vyhlásením zákazky a dôkazné bremeno preukázania skutočnosti, že na relevantnom trhu neexistuje viac ako 1 alebo 2 dodávateľia znáša prijímateľ.</p>	<p>100 %, ak prijímateľ nezaslal výzvu na predkladanie ponúk minimálne trom vybraným záujemcom v prípade zákazky s nízkou hodnotou do 15 000 eur alebo v prípade zákazky zadávanej osobou, ktorej verejný obstarávateľ poskytne 50% a menej finančných prostriedkov z NFP v hodnote do 100 000 eur.</p> <p>25%, s možnosťou zníženia na 10% podľa závažnosti, ak prijímateľ nezaslal výzvu na predkladanie ponúk minimálne trom vybraným záujemcom v prípade zákazky s nízkou hodnotou nad 15 000 eur alebo v prípade zákazky zadávanej osobou, ktorej verejný obstarávateľ poskytne 50% a menej finančných prostriedkov z NFP v hodnote nad 100 000 eur, ale zároveň zverejnil výzvu na predkladanie ponúk na svojom alebo inom vhodnom webovom</p>

			sídle a informácia o zverejnení výzvy bola publikovaná na www.partnerskadohoda.gov.sk
17	Nedodržanie povinnej elektronickej komunikácie pri zadávaní nadlimitných a podlimitných zákaziek VO po 18.10.2018	Verejný obstarávateľ nedodržiaval po 18.10.2018 povinnú elektronicke komunikáciu v prípade zadávania nadlimitnej alebo podlimitnej zákazky v súlade s § 20 ZVO.	25% Táto sadzba môže byť znížená na 10 % v závislosti od závažnosti porušenia.
Vyhodnocovanie súťaže			
18	Úprava podmienok účasti po otvorení ponúk/žiadostí o účasť, čo malo za následok nesprávne prijatie ponuky uchádzača/žiadosti o účasť záujemcu	Podmienky účasti boli upravené počas vyhodnotenia splnenia podmienok účasti, čo malo za následok prijatie ponúk/žiadostí o účasť uchádzačov/záujemcov, ktorých ponuky by neboli prijaté, ak by sa postupovalo podľa zverejnených podmienok účasti.	25 % Táto sadzba môže byť znížená na 10 % alebo 5 % v závislosti od závažnosti porušenia.
19	Úprava podmienok účasti po otvorení ponúk/žiadostí o účasť, čo malo za následok nesprávne vylúčenie uchádzača/záujemcu	Podmienky účasti boli upravené počas vyhodnotenia splnenia podmienok účasti, čo malo za následok vylúčenie uchádzačov/záujemcov, ktorých ponuka by bola prijatá, ak by sa postupovalo podľa zverejnených podmienok účasti.	25 % Táto sadzba môže byť znížená na 10 % alebo 5 % v závislosti od závažnosti porušenia.
20	Vyhodnocovanie ponúk uchádzačov/žiadostí o účasť záujemcov v rozpore s podmienkami účasti uvedenými v oznámení a súťažných podkladoch a/alebo vyhodnocovanie ponúk uchádzačov v rozpore s kritériami na vyhodnotenie ponúk a pravidlami na ich uplatnenie.	Počas hodnotenia uchádzačov/záujemcov neboli dodržané kritéria na vyhodnotenie ponúk alebo pravidiel na uplatnenie kritérií. Počas hodnotenia uchádzačov/záujemcov neboli dodržané podmienky účasti alebo kritéria na vyhodnocovanie ponúk (prípadne podkritériá alebo váhy kritérií) definované v oznámení alebo v súťažných podkladoch, čo malo za následok vyhodnocovanie ponúk v rozpore s oznámením a súťažnými podkladmi a nesprávne určenie úspešného uchádzača. Uvedený typ porušenia sa týka aj prípadov, keď bol zo súťaže vylúčený uchádzač, ktorý podmienky verejného obstarávania spĺňal.	25 % Táto sadzba môže byť znížená na 10 % alebo 5 % v závislosti od závažnosti porušenia.

21	Nedodržiavanie zásady transparentnosti a/alebo rovnakého zaobchádzania počas postupu zadávania zákazky	<p>Písomné zachytenie procesu týkajúceho sa konkrétneho pridelovania bodov pre každú ponuku je nejasný/neoprávnený/nedostatočný z hľadiska transparentnosti alebo neexistuje.</p> <p>Zápisnica z vyhodnotenia ponúk neexistuje.</p> <p>Umožnenie obhliadky miesta na dodanie predmetu zákazky iba niektorým záujemcom.</p> <p>Nezaslanie oznámenia o výsledku vyhodnotenia ponúk niektorým záujemcom, ktorí boli vyhodnotení ako neúspešní.</p> <p>Verejný obstarávateľ porušil povinnosť podľa § 40 ods. 4 ZVO požiadať o vysvetlenie alebo doplnenie predložených dokladov vždy, ak z predložených dokladov nemožno posúdiť ich platnosť alebo splnenie podmienky účasti.</p>	<p>25 %</p> <p>Táto sadzba môže byť znížená na 10 % alebo 5 % v závislosti od závažnosti porušenia.</p>
22	Modifikácia (zmena) ponuky počas hodnotenia ponúk	Verejný obstarávateľ umožní uchádzačovi/záujemcovi modifikovať (zmeniť) jeho ponuku počas hodnotenia ponúk	<p>25 %</p> <p>Táto sadzba môže byť znížená na 10 % alebo 5 % v závislosti od závažnosti porušenia.</p>
23	Rokovanie v priebehu súťaže	V kontexte verejnej alebo užšej súťaže verejný obstarávateľ rokuje s uchádzačmi/záujemcami počas hodnotiacej fázy, čo vedie k podstatnej modifikácii (zmene) pôvodných podmienok uvedených v oznámení alebo v súťažných podkladoch.	<p>25 %</p> <p>Táto sadzba môže byť znížená na 10 % alebo 5 % v závislosti od závažnosti porušenia.</p>
24	V rámci rokovacieho konania so zverejnením nastala podstatná modifikácia (zmena) podmienok	V rokovacom konaní so zverejnením pôvodné podmienky zákazky boli podstatným spôsobom zmenené, čo by bolo dôvodom na vyhlásenie novej zákazky a/alebo zmenou podmienok zákazka prestala spĺňať podmienky odôvodňujúce použitie rokovacieho konania so zverejnením.	<p>25 %</p> <p>Táto sadzba môže byť znížená na 10 % alebo 5 % v závislosti od závažnosti porušenia.</p>

	uvedených v oznámení alebo v súťažných podkladoch ¹⁶		
25	Odmietnutie mimoriadne nízkej ponuky	Ak sa pri určitej zákazke javí ponuka ako mimoriadne nízka vo vzťahu k tovaru, stavebným prácam alebo službe a verejný obstarávateľ pred vylúčením takejto ponuky písomne nepožiadá uchádzača o vysvetlenie týkajúce sa tej časti ponuky, ktoré sú pre jej cenu podstatné alebo ak verejný obstarávateľ vylúči ponuku uchádzača, ktorý na základe vysvetlenia mimoriadne nízkej ponuky dostatočne odôvodnil nízku úroveň cien alebo nákladov.	25 %
26	Konflikt záujmov ¹⁷	Konflikt záujmov medzi verejným obstarávateľom/prijímateľom a uchádzačom alebo záujemcom preukázaný zodpovedným súdnym alebo úradným orgánom ¹⁸ .	100 %
27	Uzavretie zmluvy s uchádzačom alebo uchádzačmi, ktorí majú povinnosť zapisovať sa do registra partnerov verejného sektora a nie sú zapísaní v registri partnerov verejného sektora alebo ktorých subdodávateľa, ktorí majú povinnosť zapisovať sa do registra partnerov verejného sektora a	Verejný obstarávateľ porušil ustanovenie § 11 ZVO, nakoľko uzavrel zmluvu, koncesnú zmluvu alebo rámcovú dohodu s uchádzačom alebo uchádzačmi, ktorí majú povinnosť zapisovať sa do registra partnerov verejného sektora ¹⁹ a nie sú zapísaní v registri partnerov verejného sektora alebo ktorých subdodávateľa, ktorí majú povinnosť zapisovať sa do registra partnerov verejného sektora a nie sú zapísaní v registri partnerov verejného sektora.	25 %, ak sa úspešný uchádzač ani v dodatočnej určenej primeranej lehote nezapíše do registra partnerov verejného sektora. 10 %, ak sa subdodávateľ úspešného uchádzača v dodatočnej určenej primeranej

¹⁶ Limitovaný stupeň flexibility môže byť aplikovateľný/aplikovaný na zmeny v zákazke aj po jej zadaní i keď takáto možnosť rovnako ako podrobné pravidlá pre jej implementáciu nie sú stanovené jasným a presným spôsobom v oznámení alebo v súťažných podkladoch (C-496/99, bod 118). Keď takáto možnosť nie je predpokladaná (nie je uvedená v súťažných podkladoch), zmena zákazky je prípustná ak zmeny sú nepodstatného charakteru. Zmena je považovaná za podstatnú ak:

1. Verejný obstarávateľ zmení podmienky tak, že ak by boli súčasťou pôvodnej zákazky, tak by sa zúčastnili zákazky iní záujemcovia ako tí, ktorí boli v pôvodnej zákazke;
2. zmeny umožňuje zadanie zákazky záujemcovi inému ako by bol pôvodne akceptovaný;
3. verejný obstarávateľ rozšíri rozsah zákazky obsahujúci tovary/služby/práce, ktoré pôvodne zákazka neobsahovala;
4. modifikácia zmení ekonomickú rovnováhu v prospech víťaza spôsobom, ktorú pôvodná zákazka neumožňovala.

¹⁷ Podrobnosti upravuje Metodický pokyn CKO č. 13 ku konfliktu záujmov

¹⁸ Úradný orgán – Úrad pre verejné obstarávanie na základe vykonania kontroly verejného obstarávania, alebo RO (bližšie podrobnosti upravuje Metodický pokyn CKO č. 13 ku konfliktu záujmov)

¹⁹ zákon č. 315/2016 Z. z. o registri partnerov verejného sektora a o zmene a doplnení niektorých zákonov

	nie sú zapísaní v registri partnerov verejného sektora	<p>Uvedené sa týka aj zákaziek realizovaných osobami, ktorým verejný obstarávateľ poskytne 50% a menej finančných prostriedkov na dodanie tovaru, uskutočnenie stavebných prác a poskytnutie služieb z NFP.</p> <p>V prípade identifikovania tohto nedostatku riadiacim orgánom, prijímateľ vyzve úspešného uchádzača, resp. subdodávateľa úspešného uchádzača na zápis do registra partnerov verejného sektora. Finančná oprava sa uplatňuje iba v prípade, ak úspešný uchádzač, resp. jeho subdodávateľ (ak relevantný) nie je v dodatočne určenej primeranej lehote zapísaný v registri partnerov verejného sektora.</p>	lehote nezapíše do registra partnerov verejného sektora.
Realizácia zákazky			
24	Podstatná zmena častí podmienok uzatvorenej zmluvy oproti častiam obchodných podmienok uvedených v oznámení alebo v súťažných podkladoch ²⁰	<p>Po podpise zmluvy boli doplnené/zmenené podstatné náležitosti podmienok uzatvorenej zmluvy týkajúce sa povahy a rozsahu prác, lehoty na realizáciu predmetu zmluvy, platobných podmienok a špecifikácie materiálov, alebo ceny²⁰. Je nevyhnutné vždy posúdiť od prípadu k prípadu, či sa danom prípade ide o „podstatnú“ zmenu.²¹ Podstatná zmena zmluvy, rámcovej dohody alebo koncesnej zmluvy je upravená v § 18 ods. 2 ZVO.</p> <p>Verejný obstarávateľ vykonal podstatné zmeny pôvodnej zmluvy, rámcovej dohody alebo koncesnej zmluvy a porušil ustanovenie § 18 ZVO.</p> <p>Uzavretá zmluva, rámcová dohoda alebo koncesná zmluva je v rozpore so súťažnými podkladmi alebo koncesnou dokumentáciou</p>	<p>25 % z ceny zmluvy</p> <p>plus</p> <p>hodnota dodatočných výdavkov z plnenia zmluvy vychádzajúcich z podstatných zmien zmluvy.</p>

²⁰ Koncept „nepredvídaných okolností“ by mal byť interpretovaný spôsobom, že o nepredvídateľné okolnosti ide v tých prípadoch, ktoré verejný obstarávateľ ani pri vynaložení odbornej starostlivosti nemohol predvídať. Zákazky na dodatočné práce/služby/tovary spôsobené nedostatočnou prípravou projektu/súťaže nemôžu byť pokladané za „nepredvídanú okolnosť“ (T-540/10 a T-235/11). Tieto dodatočné práce/služby nemôžu byť kompenzované hodnotou zrušených prác/služieb.

²¹ Vec C-496/99 P, CAS Succhi di Frutta SpA, [2004] ECR I- 3801 odst. 116 a 118, Vec C-340/02, Európska komisia v. Francúzsko [2004] ECR I- 9845, Vec C-91/08, Wall AG, [2010] ECR I- 2815

		alebo s ponukou predloženou úspešným uchádzačom alebo uchádzačmi.	
25	Zníženie rozsahu zákazky	<p>Zákazka bola zadaná v súlade so ZVO, ale následne bol znížený rozsah zákazky, pričom zníženie rozsahu zákazky bolo podstatné.</p> <p>Zníženie rozsahu zákazky nie je podstatné, ak je nižšie ako:</p> <p>a) 10 % v prípade zákaziek na dodanie tovaru alebo poskytnutie služby a nižšie ako 15 % v prípade zákaziek na stavebné práce,</p> <p>b) 25% v prípade, ak potreba zníženia rozsahu zákazky vyplynula z okolností, ktoré verejný obstarávateľ nemohol pri vynaložení náležitej starostlivosti predvídať a znížením rozsahu sa nemení charakter zmluvy, rámcovej dohody alebo koncesnej zmluvy a zároveň pôvodná zmluva, rámcová dohoda alebo koncesná zmluva obsahuje jasné, presné a jednoznačné podmienky jej úpravy, vrátane úpravy ceny.</p> <p>Zníženie rozsahu zákazky sa posudzuje vo väzbe na zmluvnú cenu.</p>	<p>Hodnota zníženia rozsahu</p> <p>Plus</p> <p>25 % z hodnoty konečného rozsahu (iba ak zníženie v rozsahu zákazky je podstatné).</p>
26	Zákazka na doplňujúce stavebné práce, tovary alebo služby bola zadaná v rozpore s pravidlami podľa § 18 zákona o VO ²⁰	Pôvodná zákazka bola zadaná v súlade s relevantnými ustanoveniami ZVO, ale na zmenu zmluvy, rámcovej dohody alebo koncesnej zmluvy, z dôvodu požiadavky na doplňujúce stavebné práce, tovary alebo služby, neboli splnené podmienky podľa § 18 ZVO.	<p>100 % hodnoty dodatočnej zákazky</p> <p>V prípade, že všetky dodatočné hodnoty stavebných prác/tovarov/služieb v dodatočných zákazkách nepresahujú 20 % z hodnoty pôvodnej zákazky a súčasne táto hodnota dodatočných zákaziek sama o sebe nepredstavuje hodnotu nadlimitnej zákazky, môže byť finančná oprava znížená na 25 % z hodnoty</p>

			dodatočnej/dodatočných zákaziek.
--	--	--	-------------------------------------