

Č.p. ÚpIA-EL3/3-313-61/2022

SAP:6200003153

Výtlačok číslo:

Počet listov: 11

Prílohy: 4/67

### **KÚPNA ZMLUVA č. 2022/263**

uzatvorená v zmysle § 409 a nasl. ustanovení zákona č. 513/1991 Zb. Obchodný zákonník v znení neskorších predpisov medzi nižšie uvedenými zmluvnými stranami

#### **1.1. Kupujúci:**

**Slovenská republika  
Ministerstvo obrany Slovenskej republiky  
Kutuzovova 8  
832 47 Bratislava**

#### **Zastúpený:**

Ing. Pavol LÍŠKA  
riaditeľ Úradu pre investície a akvizície na základe  
plnomocenstva ministra obrany, č. KaMO-1-130/2020 zo dňa 11.  
mája 2020

#### **Osoba oprávnená konať za kupujúceho vo veciach reklamácií, technických a fakturačných úkonov:**

riaditeľ Úradu centrálnej logistiky alebo ním poverená osoba

#### **IČO:**

30 845 572

#### **IČ DPH:**

SK2020947698

#### **Bankové spojenie:**

Štátna pokladnica

#### **IBAN:**

SK50 8180 0000 0070 0017 1215

(ďalej len „kupujúci“)

#### **1.2. Predávajúci:**

DREMONT spol. s r.o.  
Družstevná 98, 976 32 Bačín

#### **Konajúci:**

Ing. Miroslav Reháč  
konateľ

#### **IČO:**

31567282

#### **IČ DPH:**

SK2020452643

#### **Bankové spojenie:**

#### **IBAN:**

Predávajúci je zapísaný v Obchodnom registri Okresného súdu Okresného súdu Banská Bystrica, oddiel: Sro, vložka č.: 560/S

(ďalej len „predávajúci“)

## **Článok II. Predmet kúpnej zmluvy**

- 2.1.** Predmetom tejto kúpnej zmluvy je záväzok predávajúceho dodať kupujúcemu interiérové vybavenie - nábytok (ďalej len „tovar“) do miesta dodania tovaru v dohodnutom množstve, kvalite, akosti, vyhotovení a v dohodnutom termíne vrátane služieb súvisiacich s dopravou tovaru do miesta dodania tovaru, služieb v zmysle bodu 2.2. tohto článku kúpnej zmluvy, a to podľa špecifikácie tovaru v zmysle Prílohy č. 1 tejto kúpnej zmluvy a previesť na neho vlastnícke právo k dodanému tovaru a zároveň záväzok kupujúceho riadne dodaný tovar prevziať a zaplatiť zaň cenu podľa článku III. tejto kúpnej zmluvy.
- 2.2.** Súčasťou predmetu tejto kúpnej zmluvy je aj záväzok predávajúceho vykonať pre kupujúceho:
- a) montáž každého jednotlivého tovaru v mieste dodania
  - b) odvoz obalov z dodaného tovaru za účelom jeho likvidácie v zmysle zákona č. 79/2015 Z. z. o odpadoch a o zmene a doplnení niektorých zákonov v znení neskorších predpisov.
- 2.3.** Cenová a technická špecifikácia tovaru, ktorý je predávajúci povinný dodať kupujúcemu je uvedená v Prílohe č. 1 tejto kúpnej zmluvy. Množstvá tovaru pre jednotlivé miesta dodania sú uvedené v Prílohe č. 2 tejto kúpnej zmluvy. Príloha č. 1 a Príloha č. 2 tvoria neoddeliteľnú súčasť tejto kúpnej zmluvy.
- 2.4.** Predávajúci sa zaväzuje dodať tovar podľa tejto kúpnej zmluvy osobne a s odbornou starostlivosťou.
- 2.5.** Predávajúci nemôže poveriť dodaním tovaru inú osobu, s výnimkou vykonania dopravy tovaru do miesta dodania.

## **Článok III. Cena a platobné podmienky**

- 3.1.** Cena za dodávaný tovar vyplýva z ponuky predávajúceho ako úspešného uchádzača vo verejnej súťaži vyhlásenej Ministerstvom obrany SR, Úradom pre investície a akvizície v Úradnom vestníku EÚ dňa 12.08.2022 pod číslom 2022/S 155-440213, vo Vestníku verejného obstarávania č. 180/2022 pod značkou 37328-MST dňa 15.08.2022 a je stanovená dohodou zmluvných strán v zmysle zákona NR SR č. 18/1996 Z. z. o cenách v znení neskorších predpisov v celkovej výške

**827 500,00 EUR vrátane 20% DPH**

(slovom: osemstodvadsaťsedemtisícpäťsto EUR vrátane 20% DPH)

- Podrobná cenová špecifikácia dodávaného tovaru v členení podľa jednotlivých miest dodania je uvedená v Prílohe č. 1 tejto kúpnej zmluvy. Dohodnutá cena je konečná a neprekročiteľná a predstavuje odplatu za splnenie všetkých zmluvných záväzkov predávajúceho vyplývajúcich z tejto kúpnej zmluvy a sú v nej zahrnuté všetky ekonomicky oprávnené, interné či externé náklady alebo výdavky predávajúceho na splnenie jeho záväzkov, vrátane nákladov na dopravu, balenie, montáž, odvoz a likvidáciu odpadu ako aj primeraný zisk predávajúceho.
- 3.2.** Daň z pridanej hodnoty bude účtovaná v aktuálnej sadzbe podľa príslušných všeobecne záväzných právnych predpisov platných a účinných v deň vzniku daňovej povinnosti.
- 3.3.** Právo na zaplatenie ceny vzniká predávajúcemu riadnym splnením všetkých jeho záväzkov spôsobom a v miestach dodania v súlade s touto kúpnu zmluvou.
- 3.4.** Cena za dodaný tovar vo výške podľa bodu 3.1. tejto kúpnej zmluvy bude kupujúcim uhradená po riadnom a kompletnom dodaní tovaru a poskytnutí všetkých služieb súvisiacich s dodaním tovaru do jednotlivých miest dodania zo strany predávajúceho, a to v nasledovných čiastkach :

Čiastka číslo	Označenie čiastky	Cena s DPH 20% v Eurách	Cena s DPH 20% v Eurách slovom:
1.	VÚ 9994 Nemšová	4242,00	Štyritisíc dvesto štyridsať dva
2.	VÚ 3030 Zvolen	21843,60	Dvadsaťjedentisícosemstoštyridsať tri 60/100
3.	SOV Banská Bystrica	23049,60	Dvadsaťtritisícštyridsaťdeväť 60/100
4.	VeVZ Ružomberok	8589,60	Osemtisíc päťstoosemdesiatdeväť 60/100
5.	VÚ 6363 L.Mikuláš	1140,00	Jedentisícstoštyridsať
6.	Jazykový inštitút L. Mikuláš	1482,00	Jedentisícštyristoosemdesiatdva
7.	VÚ 1115 Ružomberok	16383,60	Šestnásťtisícristoosemdesiattri 60/100
8.	VÚ 1104 Trebišov	9196,80	Deväťtisícstodeväťdesiatšesť 80/100
9.	VÚ 1008 Prešov	11488,80	Jedenásťtisícštyristoosemdesiatosem 80/100
10.	VÚ 1007 Prešov	3685,20	Tritisícšesťstoosemdesiatpäť 20/100
11.	VÚ 1018 Prešov	23719,20	Dvadsaťtritisíc sedemstodevätnásť 20/100
12.	VÚ 6335 Prešov	9910,80	Deväťtisícdeväťstodesať 80/100
13.	VÚ 4977 Sliac	47109,60	Štyridsaťsedemtisícstodeväť 60/100
14.	VÚ 4444 Hlohovec	6530,40	Šesťtisíc päťstotridsať 40/100
15.	VÚ 1109 Michalovce	21230,40	Dvadsaťjedentisíc dvestotridsať 40/100
16.	VÚ 4405 Nitra	27246,00	Dvadsaťsedemtisíc dvestoštyridsaťšesť
17.	VÚ 1037 Martin	115740,00	Jednostopätnásťtisíc sedemstoštyridsať
18.	VÚ 2370 Martin	9120,00	Deväťtisícstodvadsať
19.	VÚ 3021 Martin	47220,00	Štyridsaťsedemtisíc dvestodvadsať
20.	VÚ 5728 Martin	12960,00	Dvanásťtisícdeväťstošesťdesiat
21.	VÚ 8009 Martin	7450,80	Sedemtisícštyristopäťdesiat 80/100
22.	Veliteľstvo poz. síl Trenčín	32652,00	Tridsaťdvatisícšesťstopäťdesiatdva
23.	VÚ 8116 Trenčín	5005,20	Päťtisíc päť 20/100
24.	VÚ 2019 Trenčín	48758,40	Štyridsaťosemtisíc sedemstopäťdesiatosem 40/100
25.	VÚ 3623 Trenčín	32761,20	Tridsaťdvatisíc sedemstošesťdesiatjeden 20/100
26.	VÚ 9149 Trenčín	4534,80	Štyritisíc päťstotridsaťštyri 80/100
27.	VÚ 1201 Kuchyňa	15960,00	Pätnásťtisícdeväťstošesťdesiat
28.	VÚ 1056 Zemianske Kostolany	19984,80	Devätnásťtisícdeväťstoosemdesiatštyri 80/100
29.	VÚ 2790 Žilina	11455,20	Jedenásťtisícštyristopäťdesiatpäť 20/100

30.	VÚ 3020 Žilina	23906,40	Dvadsaťtritisícdeväťstošesť 40/100
31.	VÚ 7945 Rožňava	8484,00	Osemtisícštyristoosemdesiatštyri
32.	VÚ 8024 Rožňava	6559,20	Šesťtisícpäťstopäťdesiatdeväť 20/100
33.	VÚ 2207 Levice	984,00	Deväťstoosemdesiatštyri
34.	VÚ 1090 Topoľčany	1258,80	Jedentisícdvestopäťdesiatosem 80/100
35.	VÚ 2206 Topoľčany	6984,00	Šesťtisícdeväťstoosemdesiatštyri
36.	VÚ 1570 Veliteľstvo posádky Bratislava	37700,40	Tridsaťsedemtisícšesťsto 40/100
37.	VÚ 1003 Bratislava	9860,40	Deväťtisícosemstošesťdesiat 40/100
38.	CVD Bratislava	1468,80	Jedentisícštyristošesťdesiatosem 80/100
39.	Hospodárska správa MO SR	86011,20	Osemdesiatšesťtisícjedenásť 20/100
40.	Hospodárska správa MO SR(ASM)	6348,40	Šesťtisícštyristoštyridsaťosem 40/100
41	Vojenská polícia, Trenčín	37484,40	Tridsaťsedemtisícštyristoosemdesiatštyri 40/100

**3.5.** Zmluvné strany sa dohodli, že kupujúci zaplatí predávajúcemu kúpnu cenu za úplnú dodávku tovaru alebo jej časť v rozsahu čiastkového plnenia podľa jednotlivých miest dodania, a to na základe faktúr. V prípade čiastkového plnenia v jednotlivých miestach dodania bude fakturácia vykonaná jedinou faktúrou za každé jednotlivé miesto dodania v zmysle bodu 4.1, vyhotovenou až po kompletnom dodaní tovaru do jednotlivých miest dodania. Predávajúci vyhotoví **samostatnú** faktúru s obsahom čo do fakturovanej čiastky/čiastok zodpovedajúcim podmienkam dohodnutým zmluvnými stranami v tejto kúpnej zmluve po kompletnom dodaní tovaru a jeho prevzatí kupujúcim v miestach dodania a doručí ju do 15 dní odo dňa dodania tovaru, najneskôr však **do 20.12.2022**, na adresu Ministerstvo obrany SR, Úrad centrálnej logistiky, Kutuzovova 8, 832 47 Bratislava v dvoch rovnopisoch. Faktúra musí obsahovať náležitosti uvedené v § 74 ods. 1 zákona č. 222/2004 Z. z. o dani z pridanej hodnoty v znení neskorších predpisov a číslo tejto kúpnej zmluvy. Neoddeliteľnou súčasťou faktúry bude jeden rovnopis podpísaného a potvrdeného dodacieho listu a preberacieho zápisu podľa článku IV. tejto kúpnej zmluvy. V prípade čiastkového plnenia do jednotlivých miest dodania podľa článku IV. bodu 4.1. tejto kúpnej zmluvy budú neoddeliteľnou súčasťou faktúry rovnopisy všetkých podpísaných a potvrdených dodacích listov a preberacích zápisov za každú čiastkovú dodávku do miesta dodania. Zmluvné strany sa pre vylúčenie akýchkoľvek pochybností dohodli, že v prípade čiastkových plnení v rámci jednotlivých miest dodania, sa za deň riadneho a kompletného dodania tovaru do jednotlivých miestach dodania považuje deň, kedy bol do príslušného miesta dodania podľa článku IV. bodu 4.1. tejto kúpnej zmluvy dodaný kompletný tovar v počte a v špecifikácii podľa jednotlivých miest dodania v zmysle Prílohy č. 1 tejto kúpnej zmluvy, inak predávajúcemu bude faktúra vrátená ako neúplná a neoprávnené vystavená. V prípade doručenia faktúry po 20.12.2022 si predávajúci nebude môcť uplatniť úrok z omeškania za oneskorenú úhradu faktúry v zmysle článku VII. bodu 7.3. tejto kúpnej zmluvy.

**3.6.** Kupujúci uhradí faktúru/faktúry formou bezhotovostného platobného styku bez poskytnutia preddavku alebo zálohovej platby. Lehota splatnosti každej faktúry je 30 kalendárnych dní odo dňa doručenia faktúry kupujúcu pri splnení podmienok uvedených v tejto kúpnej zmluve. Platobná povinnosť kupujúceho sa bude považovať za splnenú v deň, keď bude z účtu kupujúceho odpísaná príslušná suma v prospech účtu predávajúceho.

**3.7.** Kupujúci je oprávnený namietat' vecnú a formálnu správnosť a úplnosť faktúry alebo jej povinných príloh a vrátiť faktúru bez zaplatenia najneskôr do uplynutia lehoty jej splatnosti. Oprávneným vrátením

faktúry prestáva plynúť lehota jej splatnosti. Nová 30 dňová lehota splatnosti začína plynúť znova odo dňa doručenia novej, opravenej faktúry kupujúcemu.

#### **Článok IV. Miesto, spôsob a termín plnenia**

- 4.1.** Predávajúci je povinný dodať tovar podľa tejto kúpnej zmluvy do nasledujúcich miest dodania:
- 4.1.1 VÚ 9994 Nemšová, 41. Zásobovacia základňa, Slovenskej armády 52, 914 41 Nemšová,
  - 4.1.2 VÚ 3030 Zvolen, Borovianska cesta 1, 960 01 Zvolen,
  - 4.1.3 SOV Banská Bystrica, ČSA 7, 974 01 Banská Bystrica,
  - 4.1.4 Veliteľstvo vojenského zdravotníctva Ružomberok, Tehelná 1108, 031 01 Liptovský Mikuláš,
  - 4.1.5 VÚ 6363 L. Mikuláš, Demänová 393, 031 01 Liptovský Mikuláš,
  - 4.1.6 Jazykový inštitút L. Mikuláš, Demänová 393, 031 01 Liptovský Mikuláš,
  - 4.1.7 VÚ 1115 Ružomberok, Zárevuca 1, 034 01 Ružomberok,
  - 4.1.8 VÚ 1104 Trebišov, kpt. Nálepku 1, 075 01 Trebišov,
  - 4.1.9 VÚ 1008 Prešov, nám. Legionárov 3, 080 01 Prešov,
  - 4.1.10 VÚ 1007 Prešov, Lesík delostrelcov 1, 080 01 Prešov,
  - 4.1.11 VÚ 1018 Prešov, Námestie legionárov 4, 080 01 Prešov,
  - 4.1.12 VÚ 6335 Prešov, Vranovská 68, 080 01 Prešov,
  - 4.1.13 VÚ 4977 Sliač, ČSA 1123, 962 31 Sliač,
  - 4.1.14 VÚ 4444 Hlohovec, Dukelská 3613/7, 920 01 Hlohovec,
  - 4.1.15 VÚ 1109 Michalovce, Hviezdoslavova 1, 071 01 Michalovce,
  - 4.1.16 VÚ 4405 Nitra, Jelenecká ul., 949 01 Nitra,
  - 4.1.17 VÚ 1037 Martin, Jilemnického 1, 036 01 Martin,
  - 4.1.18 VÚ 2370 Martin, Ul. ČSA 3, 036 01 Martin – Podháj,
  - 4.1.19 VÚ 3021 Martin, Ul. ČSA 3, 036 01 Martin – Podháj,
  - 4.1.20 VÚ 5728 Martin, Ul. ČSA 3, 036 01 Martin – Podháj,
  - 4.1.21 VÚ 8009 Martin, Ul. ČSA 3, 036 01 Martin – Podháj,
  - 4.1.22 Veliteľstvo pozemných síl SR Trenčín, M. Rázusa 7, 911 27 Trenčín,
  - 4.1.23 VÚ 8116 Trenčín, Legionárska 5, 911 01 Trenčín,
  - 4.1.24 VÚ 2019 Ve SŠO Trenčín, Smetanova 6, 911 01 Trenčín,
  - 4.1.25 VÚ 3623 Trenčín, Smetanova 6, 911 01 Trenčín,
  - 4.1.26 VÚ 9149 Trenčín, Železničná 3, 911 01 Trenčín,
  - 4.1.27 VÚ 1201 Kuchyňa, 900 52 Malacky – letisko Kuchyňa,
  - 4.1.28 VÚ 1056 Zem. Kostolany, Pod Horou 1, 972 43 Zemianske Kostolany,
  - 4.1.29 VÚ 2790 Žilina, Rajecká cesta 38, 010 01 Žilina,
  - 4.1.30 VÚ 3020 Žilina, Rajecká cesta 38, 010 01 Žilina,
  - 4.1.31 VÚ 7945 Rožňava, Šafáriková 109, 048 01 Rožňava,
  - 4.1.32 VÚ 8024 Rožňava, Šafáriková 109, 048 01 Rožňava,
  - 4.1.33 VÚ 2207 Levice, Šafáriková 9, 934 01 Levice,
  - 4.1.34 VÚ 1090 Topoľčany, Továrnická 1249, 955 01 Topoľčany,
  - 4.1.35 VÚ 2206 Topoľčany, Továrnická 1249, 955 01 Topoľčany,
  - 4.1.36 VÚ 1570 Veliteľstvo posádky Bratislava, Regrútska 1, 831 03 Bratislava,
  - 4.1.37 VÚ 1003 Bratislava, Za kasárňou 3, 831 03 Bratislava,
  - 4.1.38 CVD Bratislava, Za kasárňou 3, 831 03 Bratislava,
  - 4.1.39 Hospodárska správa MO SR, Za kasárňou 3, 831 03 Bratislava,
  - 4.1.40 Hospodárska správa MO SR(ASM) Za kasárňou 3, 831 03 Bratislava,
  - 4.1.41 Vojenská polícia, Kasárne SPN, Železničná 3, 911 01 Trenčín.
- 4.2.** Predávajúci je povinný dodať tovar do miest dodania v celom rozsahu najneskôr **do 15.12.2022 vrátane**. Zmluvné strany sa dohodli, že predávajúci môže dodať tovar do jednotlivých miest dodania postupným čiastkovým plnením.
- 4.3.** Za riadne dodaný tovar sa považuje tovar dodaný v požadovanom množstve, v kvalite, akosti a vo vyhotovení v súlade s podmienkami tejto kúpnej zmluvy a jej Prílohy č. 1 a Prílohy č. 2,

a to v dohodnutom termíne a v mieste dodania tovaru v zmysle bodov 4.1. a 4.2. tejto kúpnej zmluvy. Súčasťou dodávaného tovaru musí byť spolu so záručným listom aj sprievodná dokumentácia v slovenskom jazyku, a to návod na ošetrovanie a údržbu (príp. montáž).

- 4.4. Dopravu tovaru do miest dodania je povinný zabezpečiť predávajúci na vlastné náklady a nebezpečenstvo tak, aby bola zabezpečená dostatočná ochrana pred jeho poškodením, stratou a znehodnotením až do momentu prevzatia tovaru kupujúcim v mieste dodania. Za škodu spôsobenú porušením tejto povinnosti v plnej miere zodpovedá predávajúci.
- 4.5. Dodanie a prevzatie tovaru, vykonanie jeho montáže v miestach dodania tovaru a odvoz obalov z dodaného tovaru z miest dodania tovaru bude potvrdené oprávnenými osobami kupujúceho uvedenými v Prílohe č. 3 tejto kúpnej zmluvy, ktorá tvorí neoddeliteľnú súčasť tejto kúpnej zmluvy, na dodacom liste a preberacom zápise, ktorý vyhotoví predávajúci a na ktorom bude okrem iného uvedená špecifikácia tovaru v druhoch, množstvách, jednotková cena položiek dodávaného tovaru, jej celková výška, miesto a dátum prevzatia tovaru, odtlačok pečiatky predávajúceho a kupujúceho, čitateľne uvedené mená osôb oprávnených konať vo veciach dodania a prevzatia tovaru za preberajúceho a kupujúceho. Dodací list a preberací zápis podpíše oprávnené osoby obidvoch zmluvných strán po riadnom dodaní a prevzatí tovaru. Pri prevzatí tovaru kupujúcim v mieste dodania, predávajúci potvrdí záručný list k tovaru.
- 4.6. Predávajúci vyzve oprávnené osoby kupujúceho na prevzatie tovaru, ktorými sú pre účely tejto kúpnej zmluvy riaditeľ organizácie zložiek Ministerstva obrany SR a veliteľ vojenských útvarov ozbrojených síl Slovenskej republiky uvedení v Prílohe č. 3 tejto kúpnej zmluvy alebo nimi určené osoby, a to najmenej tri pracovné dni pred jeho dodaním. Uvedená osoba vykoná v mieste dodania prehliadku dodaného tovaru a je oprávnená odmietnuť prevzatie toho tovaru, na ktorom zistí pri prehliadke zjavné vady (napr. chýbajúce množstvo podľa dodacieho listu, poškodený tovar, tovar nevyhovujúci podmienkam tejto kúpnej zmluvy) a túto skutočnosť zapíše do preberacieho zápisu.
- 4.7. Dodanie tovaru sa uskutoční výhradne v pracovné dni a v pracovnom čase oprávnenej osoby kupujúceho na prevzatie tovaru, a to od 08,00 hod. do 14,30 hod.. Najneskôr 48 hod. pred plánovanou dodávkou tovaru do miesta dodania predávajúci zašle kupujúcemu vopred nasledovné údaje: EVČ a typ každého vozidla, ktorým bude realizované dodanie tovaru, meno, priezvisko, číslo občianskeho preukazu všetkých osôb zabezpečujúcich dodanie tovaru a vstupujúcich do miesta dodania tovaru. Kupujúci je oprávnený nepovolit' vstup do miesta dodania konkrétnym osobám, resp. nepovolit' vjazd konkrétnym vozidlám, a to aj bez uvedenia dôvodu. Predávajúci poučí svojich zamestnancov/pracovníkov o tom, že poskytol predmetné osobné údaje kupujúcemu za účelom plnenia tejto kúpnej zmluvy. Kupujúci sa zaväzuje osobné údaje poskytnuté predávajúcim náležite chrániť a spracúvať výlučne len za účelom uvedeným v tomto bode kúpnej zmluvy a v súlade s Nariadením Európskeho parlamentu a Rady (EÚ) č. 2016/679 z 27. apríla 2016 o ochrane fyzických osôb pri spracúvaní osobných údajov a o voľnom pohybe takýchto údajov, ktorým sa zrušuje smernica 95/46/ES (všeobecné nariadenie o ochrane údajov) a v súlade so zákonom č. 18/2018 Z. z. o ochrane osobných údajov a o zmene a doplnení niektorých zákonov.

## **Článok V.**

### **Záruka, zodpovednosť za vady tovaru a reklamácie**

- 5.1. Predávajúci je povinný dodať tovar v dohodnutom množstve, v kvalite, akosti a vo vyhotovení podľa tejto kúpnej zmluvy, spôsobilý na použitie na obvyklý účel. Predávajúci vyhlasuje, že dodaný tovar je prvej akosti, nový, doposiaľ nepoužívaný, nevystavovaný a spĺňa všetky požadované technické parametre a úžitkové vlastnosti uvedené v Prílohe č. 1 tejto kúpnej zmluvy. Spolu s tovarom je predávajúci povinný dodať aj sprievodnú dokumentáciu podľa bodu 4.3. tejto kúpnej zmluvy.
- 5.2. Ak predávajúci poruší povinnosti uvedené v bode 5.1. tohto článku, dodá iný tovar a/alebo poruší povinnosť ustanovenú v § 420 ods. 4 zákona č. 513/1991 Zb. Obchodný zákonník v znení neskorších predpisov (ďalej len „Obchodný zákonník“) má tovar vady.

- 5.3.** Predávajúci zodpovedá za vady, ktoré má tovar v čase jeho dodania a za vady, ktoré sa vyskytnú po jeho prevzatí počas plynutia záručnej doby. Predávajúci poskytuje kupujúcemu záruku za akosť tovaru na dobu 24 mesiacov. Záručná doba začne plynúť dňom riadneho dodania a prevzatia tovaru v mieste dodania, t.j. dňom podpisu dodacieho listu a preberacieho zápisu zo strany oboch zmluvných strán a skončí uplynutím 24 mesiacov odo dňa riadneho a kompletného dodania tovaru do jednotlivých miest dodania v zmysle článku IV. bodu 4.1. tejto kúpnej zmluvy. Záruka za akosť spočíva v tom, že tovar bude počas trvania záručnej doby spôsobilý na použitie na obvyklý účel a zachová si obvyklé vlastnosti. Záruka za akosť sa nevzťahuje na bežné opotrebenie tovaru spôsobené obvyklým používaním, na vady vzniknuté preukázateľne mechanickým poškodením, nesprávnym používaním alebo ošetrovaním spôsobeným kupujúcim. Zmluvné strany vylučujú aplikáciu § 428 Obchodného zákonníka pre uplatnenie zodpovednosti za vady, ktoré má tovar v čase dodania ako aj na vady, ktoré sa vyskytnú po jeho prevzatí a na ktoré sa vzťahuje záruka za akosť. Kupujúci je povinný písomne oznámiť vady tovaru (ďalej len „reklamácia“), na ktoré sa vzťahuje záruka za akosť najneskôr do uplynutia dohodnutej záručnej doby. Záručná doba nebude plynúť po dobu, počas ktorej kupujúci nemôže užívať tovar pre jeho vady. Plynutie záručnej doby sa preruší dňom doručenia reklamácie. Záručná doba začne plynúť znova dňom prevzatia opraveného tovaru, ak bude tovar opraviteľný alebo náhradného tovaru kupujúcim. V prípade vyriešenia reklamácie dodaním náhradného tovaru, začne plynúť nová záručná doba.
- 5.4.** Zodpovednosť za vady, na ktoré sa nevzťahuje záruka za akosť (napr. chýbajúce množstvo tovaru podľa dodacieho listu, zjavné poškodenie tovaru) sa riadi príslušnými ustanoveniami Obchodného zákonníka. Kupujúci je povinný písomne reklamovať vady bez zbytočného odkladu po ich zistení alebo čo ich mal pri vynaložení odbornej starostlivosti zistiť pri prehliadke (zjavné vady) alebo po tom, čo sa vady mohli zistiť pri vynaložení odbornej starostlivosti, najneskôr však do dvoch rokov od doby dodania tovaru (skryté vady). Pre účely uplatnenia reklamácie sa pod lehotou bez zbytočného odkladu rozumie 30 pracovných dní od prevzatia tovaru a vykonanej prehliadke tovaru alebo po tom, čo sa vady mohli zistiť pri vynaložení odbornej starostlivosti.
- 5.5.** Nároky kupujúceho z väd tovaru budú uplatňované v súlade s ustanovením § 436 až 441 Obchodného zákonníka.
- 5.6.** Voľbu nároku z väd tovaru uvedie kupujúci v reklamáci, alebo oznámi písomne (poštou, e-mailom) predávajúcemu bez zbytočného odkladu po jej odoslaní. Ak kupujúci zistí vady tovaru pri preberaní tovaru a/alebo v lehote splatnosti faktúry, je oprávnený reklamovať vady tovaru v lehote do 30 pracovných dní a zároveň je oprávnený nezaplatiť faktúru v rozsahu vadného plnenia, ktorým sa rozumie aj nedodanie sprievodnej dokumentácie podľa bodu 4.3. tejto kúpnej zmluvy. Kupujúci zaplatí kúpnu cenu za tovar na základe novej faktúry doručenej po odstránení väd, ak kupujúci nevyužije právo odstúpiť od tejto kúpnej zmluvy.
- 5.7.** Povinné náležitosti reklamácie:
- číslo kúpnej zmluvy,
  - identifikáciu tovaru (názov a označenie reklamovaného tovaru),
  - popis vady,
  - číslo dodacieho listu,
  - počet vadných kusov alebo chýbajúcich kusov, ak ide o takéto vadné plnenie.
- 5.8.** Ak bude reklamácia neúplná, predávajúci písomne vyzve kupujúceho na jej doplnenie a určí primeranú lehotu na jej doplnenie, pričom lehota na doplnenie náležitostí reklamácie nesmie byť kratšia ako 5 pracovných dní. Predávajúci je povinný vybaviť riadne a včas uplatnenú reklamáciu (vrátane odstránenia väd) najneskôr do 30 dní odo dňa doručenia úplnej reklamácie. Reklamáciu je možné odoslať poštou v listinnej podobe alebo v elektronickej podobe emailom na *adresu xxxxxxxxxxxxxxxx*. O termíne a spôsobe vyriešenia reklamácie predávajúci bezodkladne písomne informuje kupujúceho.

- 5.9.** Náklady na odstránenie väd tovaru, ako aj preukázateľne vynaložené náklady kupujúceho súvisiace s uplatnením nárokov z väd tovaru, znáša predávajúci. V prípade reklamácie si predávajúci prevezme reklamovaný tovar u kupujúceho. Na prevzatie reklamovaného tovaru predávajúcim u kupujúceho sa rovnako použije čl. IV. bod 4.7. tejto kúpnej zmluvy.
- 5.10.** Zmluvné strany sa dohodli, že ustanovenia tejto kúpnej zmluvy upravujúce záručné a reklamačné podmienky majú prednosť pred ustanoveniami záručných podmienok, resp. reklamačným poriadkom dodaným predávajúcim spolu s tovarom v súlade s touto kúpnu zmluvou.

## **Článok VI.**

### **Nadobudnutie vlastníckeho práva a nebezpečenstvo škody**

- 6.1.** Predávajúci znáša nebezpečenstvo škody na tovare a zostáva vlastníkom tovaru až do momentu jeho prevzatia kupujúcim v mieste dodania v súlade s touto kúpnu zmluvou na základe dodacieho listu a preberacieho zápisu potvrdeného podpismi oboch zmluvných strán. Prevzatím tovaru kupujúcim podľa predošlej vety prechádza vlastnícke právo k prevzatému tovaru a nebezpečenstvo škody na prevzatom tovare na kupujúceho.

## **Článok VII.**

### **Sankcie**

- 7.1.** V prípade, ak predávajúci nedodá tovar (vrátane sprievodnej dokumentácie) riadne a/alebo včas podľa tejto kúpnej zmluvy, zaplatí kupujúcemu zmluvnú pokutu vo výške 0,05 % z ceny riadne a/alebo včas nedodaného tovaru, a to za každý aj začatý deň omeškania.
- 7.2.** V prípade, ak predávajúci nevybaví uplatnenú reklamáciu v termíne dohodnutom v článku V. bod 5.8. tejto kúpnej zmluvy, zaplatí kupujúcemu zmluvnú pokutu vo výške 0,03 % z ceny vadného plnenia, minimálne však vo výške 10,- € (slovom: desať eur), a to za každý aj začatý deň omeškania.
- 7.3.** V prípade omeškania kupujúceho s úhradou faktúry, má predávajúci právo uplatniť si u kupujúceho zaplataenie úroku z omeškania z dlžnej sumy v zákonom stanovenej výške podľa § 369 ods. 2 Obchodného zákonníka.
- 7.4.** Dohodnuté sankcie hradí povinná zmluvná strana strane oprávnenej nezávisle na tom, či a v akej výške vznikne druhej zmluvnej strane škoda. Zmluvná pokuta sa nezapočítava na náhradu škody. Základom pre výpočet zmluvných pokút sú ceny s DPH.
- 7.5.** Dohodnuté sankcie zaplatí povinná strana strane oprávnenej do 30 dní odo dňa ich písomného uplatnenia (doručenia).
- 7.6.** Zaplataenie zmluvnej pokuty nezavhuje predávajúceho povinnosti dodať tovar podľa tejto kúpnej zmluvy.
- 7.7.** Ak dôjde k omeškaniu predávajúceho s dodaním tovaru preukázateľne z dôvodu pôsobenia vyššej moci, t.j. z dôvodu pôsobenia okolností vylučujúcich zodpovednosť, tak ako sú tieto definované v § 374 Obchodného zákonníka (napr. živelná pohroma, mimoriadna situácia, úradný zákaz a pod.), zmluvné strany neuplatnia zmluvnú pokutu po dobu jej trvania. Lehota na dodanie tovaru neuplynie po dobu trvania tejto objektívnej skutočnosti. Túto skutočnosť musí predávajúci riadne preukázať a bez zbytočného odkladu oznámiť kupujúcemu.



## **Článok VIII. Odstúpenie od kúpnej zmluvy**

- 8.1.** Od tejto kúpnej zmluvy môže ktorákoľvek zmluvná strana odstúpiť v súlade s ustanoveniami Obchodného zákonníka. Kupujúci môže od tejto kúpnej zmluvy odstúpiť aj v súlade s § 19 zákona č. 343/2015 Z. z. o verejnom obstarávaní a o zmene a doplnení niektorých zákonov v znení neskorších predpisov (ďalej len „zákon o verejnom obstarávaní“) a § 15 zákona č. 315/2016 Z. z. o registri partnerov verejného sektora a o zmene a doplnení niektorých zákonov v znení neskorších predpisov (ďalej len „zákon o registri partnerov verejného sektora“). Odstúpenie od kúpnej zmluvy musí byť druhej strane oznámené písomne, inak je neplatné. V písomnom oznámení o odstúpení od kúpnej zmluvy musí byť uvedený dôvod, pre ktorý zmluvná strana od kúpnej zmluvy odstupuje. Účinky odstúpenia od tejto kúpnej zmluvy nastanú dňom, kedy bude písomné oznámenie o odstúpení od kúpnej zmluvy strany odstupujúcej doručené druhej zmluvnej strane.
- 8.2.** Zmluvné strany sa dohodli, že za podstatné porušenie (§ 345 ods. 2 Obchodného zákonníka) kúpnej zmluvy budú považovať:
- a) na strane predávajúceho najmä:
    - nedodržanie záväzku dodať tovar riadne a včas vrátane sprievodnej dokumentácie podľa tejto kúpnej zmluvy, v dohodnutom množstve, v kvalite, akosti a/alebo vyhotovení podľa kúpnej zmluvy,
    - neodstránenie väd tovaru predávajúcim v lehote dohodnutej na vybavenie reklamácie,
    - opakovaná reklamácia väd tovaru,
  - b) na strane kupujúceho:
    - omeškanie s úhradou faktúry o viac ako 30 kalendárnych dní.
- 8.3.** Dňom účinnosti odstúpenia od zmluvy zanikajú všetky práva a povinnosti zmluvných strán podľa tejto kúpnej zmluvy a zmluvné strany sú povinné navzájom si vrátiť všetky poskytnuté plnenia. Odstúpením od zmluvy nie je dotknutý nárok oprávnenej strany na náhradu škody a na uplatnenie zmluvnej pokuty v zmysle článku VII. tejto kúpnej zmluvy.

## **Článok IX. Subdodávateľa**

- 9.1.** Predávajúci nemá v úmysle zadať podiel zákazky subdodávateľom, resp. v čase uzavretia tejto kúpnej zmluvy mu subdodávateľa nie sú známi.
- 9.2.** Pre účely tejto kúpnej zmluvy sa subdodávateľom rozumie taký hospodársky subjekt, ktorý uzavrel alebo uzavrie s predávajúcim písomnú odplacnú zmluvu na plnenie určitej časti zákazky, t.j. za subdodávateľa je považovaný ten, kto sa priamo bude podieľať na plnení kúpnej zmluvy, t.j. hospodársky subjekt bude plniť časť záväzku predávajúceho, a to na základe zmluvy s predávajúcim.
- 9.3.** V prípade, ak sa predávajúci počas platnosti a účinnosti tejto kúpnej zmluvy rozhodne zadať časť zákazky subdodávateľom, bude povinný bezodkladne písomne oznámiť kupujúcemu najneskôr 3 pracovné dni pred dňom, kedy má subdodávateľ začať realizovať časť plnenia podľa tejto kúpnej zmluvy nasledovné údaje:
- a) podiel zákazky, ktorý má v úmysle zadať navrhovanému subdodávateľovi,
  - b) predmet subdodávky,
  - c) informácie o navrhovanom subdodávateľovi v rozsahu obchodné meno alebo názov, sídlo, miesto podnikania a IČO subdodávateľa,
  - d) údaje o osobe oprávnenej konať za subdodávateľa v rozsahu meno a priezvisko, adresa pobytu a dátum narodenia,
  - e) informáciu o skutočnosti, že navrhovaný subdodávateľ spĺňa, alebo najneskôr v čase plnenia kúpnej zmluvy bude spĺňať podmienky účasti týkajúce sa osobného postavenia podľa § 32 ods. 1 zákona o verejnom obstarávaní a neexistujú u neho dôvody na vylúčenie podľa § 40 ods. 6 písm. a) až h) a ods. 7 zákona o verejnom obstarávaní. Kupujúci si splnenie týchto podmienok

podľa zákona o verejnom obstarávaní u navrhovaného subdodávateľa overí na Úrade pre verejné obstarávanie zapísaním hospodárskeho subjektu v zozname hospodárskych subjektov, pokiaľ hospodársky subjekt je zapísaný do zoznamu hospodárskych subjektov, prípadne si vyžiada relevantné doklady od predávajúceho, resp. navrhovaného subdodávateľa. Ak navrhovaný subdodávateľ v stanovenej lehote nebude spĺňať tieto podmienky, kupujúci nebude akceptovať tohto subdodávateľa. Uvedené sa vzťahuje aj na subdodávateľa, ktorý nebol známy v čase uzavretia tejto kúpnej zmluvy.

- f) V prípade, ak navrhovaný subdodávateľ má povinnosť zapisovať sa do registra partnerov verejného sektora podľa zákona o registri partnerov verejného sektora, informáciu o skutočnosti, že navrhovaný subdodávateľ spĺňa, alebo bude najneskôr v čase plnenia spĺňať podmienku zápisu do registra partnerov verejného sektora podľa zákona o registri partnerov verejného sektora. Kupujúci si splnenie podmienky podľa tohto zákona u navrhovaného subdodávateľa overí v Registri partnerov verejného sektora. Ak navrhovaný subdodávateľ v stanovenej lehote nebude spĺňať túto podmienku, kupujúci nebude akceptovať tohto subdodávateľa. Uvedené sa vzťahuje aj na subdodávateľa, ktorý nebol známy v čase uzavretia tejto kúpnej zmluvy.

**9.4.** Zmluvné strany sa dohodli, že do zmluvy budú formou dodatku doplnené údaje o všetkých nových subdodávateľoch, ktorých kupujúci akceptoval, v rozsahu obchodné meno alebo názov, sídlo, miesto podnikania a IČO subdodávateľa, údaje o osobe oprávnenej konať za subdodávateľa v rozsahu meno a priezvisko, adresa pobytu a dátum narodenia.

**9.5.** Predávajúci je povinný bezodkladne oznámiť kupujúcemu akúkoľvek zmenu údajov u subdodávateľov doplnených do zmluvy v súlade s bodom 9.4. tejto kúpnej zmluvy a ak dôjde k takejto zmene počas trvania tejto kúpnej zmluvy, je predávajúci povinný písomne oznámiť kupujúcemu každú zmenu údajov o subdodávateľovi a to najneskôr 3 pracovné dni pred dňom, v ktorom má zmena subdodávateľa nastať.

**9.6.** Predávajúci zodpovedá za plnenie tejto kúpnej zmluvy tak, ako keby plnenie realizované na základe tejto kúpnej zmluvy realizoval sám. Predávajúci zodpovedá za odbornú starostlivosť pri výbere subdodávateľa ako aj za výsledok činnosti/plnenia vykonanej/vykonaného na základe zmluvy o subdodávke.

## **Článok X. Doručovanie**

**10.1.** Doručením sa na účely tejto kúpnej zmluvy rozumie prijatie zásielky zmluvnou stranou, ktorej bola adresovaná. Za deň doručenia písomnosti prostredníctvom pošty zasielanej ako doporučená zásielka sa považuje takisto deň,

- a) v ktorý sa dostala do dispozičnej sféry adresáta (t.j. kedy zamestnanec pošty na odbernom lístku vyznačil dátum uloženia zásielky, alebo adresát odmietol zásielku prevziať) alebo
- b) v ktorý bola na nej zamestnancom pošty vyznačená poznámka, „adresát sa odsťahoval“, „adresát je neznámy“ alebo iná poznámka, ktorá znamená nedoručiteľnosť zásielky.

**10.2.** Písomnosti doručované e-mailom sa považujú za doručené v deň ich úspešného odoslania na dohodnutú e-mailovú adresu, aj keď sa adresát s obsahom emailovej správy neoboznámil. Zmluvné strany sú povinné za účelom elektronického doručovania písomností ako aj ďalšej elektronickej komunikácie nastaviť v kontaktných e-mailových adresách automatické generovanie potvrdenia o doručení správy. Uvedené potvrdenie nemá vplyv na dohodnutý okamih doručenia.

**10.3.** Zmluvné strany sú povinné navzájom si písomne oznámiť zmenu adresy na doručovanie a zmenu elektronickej adresy (e-mail) najneskôr v deň ich zmeny. Ak zmluvná strana v stanovenej lehote druhú stranu o zmene neinformuje, považuje sa doručenie písomností za riadne vykonané na poslednú známu adresu.

## **Článok XI. Záverečné ustanovenia**

- 11.1.** Táto kúpna zmluva nadobudne platnosť dňom podpísania oprávnenými zástupcami obidvoch zmluvných strán a účinnosť dňom nasledujúcim po dni jej zverejnenia v súlade s ustanovením § 47a zákona č. 40/1964 Zb. Občiansky zákonník v znení neskorších predpisov.
- 11.2.** Jednotlivé ustanovenia tejto kúpnej zmluvy môžu byť menené, doplňované a rušené iba formou písomných, očíslovaných dodatkov k tejto kúpnej zmluve, podpísaných oprávnenými zástupcami obidvoch zmluvných strán. Všetky zmeny tejto kúpnej zmluvy uvedené v dodatkoch budú tvoriť jej neoddeliteľnú súčasť. Zmeny v tejto kúpnej zmluve je možné vykonať bez nového verejného obstarávania len v súlade s § 18 zákona o verejnom obstarávaní.
- 11.3.** Zmluvné strany sa dohodli, že zmeny kontaktných údajov ako sú adresa sídla alebo miesto podnikania zmluvných strán, číslo účtu (IBAN) zmluvných strán, názov organizačných zložiek zmluvných strán a zmena oprávnených osôb zmluvných strán, nie sú zmenami podliehajúcimi súhlasu zmluvných strán, a preto nebudú predmetom dodatku k tejto kúpnej zmluve. Zmluvné strany zmenu týchto kontaktných údajov bezodkladne, a to najneskôr v lehote 5 pracovných dní od ich zmeny, oznámia druhej zmluvnej strane jednostranným písomným oznámením, podpísaným oprávneným zástupcom, na kontaktnú adresu uvedenú v bode 1.1. a bode 1.2. tejto kúpnej zmluvy. Ak zmluvná strana v stanovenej lehote druhú stranu o zmene neinformuje, platí stav ako keby k zmene ani nedošlo.
- 11.4.** Právne vzťahy založené touto kúpnu zmluvou sa riadia právnym poriadkom Slovenskej republiky. Ak nie je dohodnuté v tejto kúpnej zmluve inak, riadia sa právne vzťahy touto zmluvou zvlášť neupravené príslušnými ustanoveniami zákona o verejnom obstarávaní, Obchodného zákonníka a súvisiacimi všeobecne záväznými právnymi predpismi Slovenskej republiky. Všetky spory vyplývajúce z tejto kúpnej zmluvy budú zmluvné strany riešiť predovšetkým vzájomnou dohodou.
- 11.5.** Táto kúpna zmluva sa povinne zverejňuje v súlade s § 5a ods. 1 zákonom č. 211/2000 Z. z. o slobodnom prístupe k informáciám a o zmene a doplnení niektorých zákonov (zákon o slobode informácií) v znení neskorších predpisov.
- 11.6.** Táto kúpna zmluva je vyhotovená v piatich rovnopisoch s platnosťou originálu, z ktorých jeden rovnopis obdrží predávajúci a štyri rovnopisy obdrží kupujúci.
- 11.7.** Zmluvné strany zhodne vyhlasujú, že táto kúpna zmluva bola uzatvorená slobodne a vážne po vzájomnej dohode, nie v omyle ani za nápadne nevýhodných podmienok. Zmluvné strany vyhlasujú, že ich spôsobilosť a voľnosť uzatvoriť túto kúpnu zmluvu, ako aj spôsobilosť k súvisiacim právnym úkonom nie je žiadnym spôsobom obmedzená alebo vylúčená a zároveň vyhlasujú, že si túto kúpnu zmluvu pred jej podpísaním riadne a dôsledne prečítali, jej obsah je pre nich dostatočne určitý a zrozumiteľný a na znak bezvýhradného súhlasu a vôle plniť záväzky z nej vyplývajúce ju vlastnoručne podpisujú.
- 11.8.** Neoddeliteľnou súčasťou tejto kúpnej zmluvy sú prílohy:  
Príloha č.1: Cenová a technická špecifikácia tovaru o počte listov:  
Príloha č.2: Množstvá tovaru pre jednotlivé miesta dodania o počte listov:  
Príloha č.3: Osoby oprávnené konať za kupujúceho vo veciach prevzatia tovaru:  
Príloha č.4: Údaje o subdodávateľoch:

V Badíne , dňa:

**Za predávajúceho**

**Ing.Miroslav Reháč**  
konateľ

V Bratislave, dňa:

**Za kupujúceho**

**Ing. Pavol Líška**  
riaditeľ



### Cenová a technická špecifikácia tovaru

#### 1. Cenová špecifikácia tovaru

1.1. Miesto dodania tovaru: VÚ 9994 Nemšová, 41. Zásobovacia základňa, Slovenskej armády 52, 914 41

P.č.	Názov tovaru	Obchodné označenie tovaru	Jednotková cena bez DPH v Eur	Množstvo v ks	Základ DPH v Eur celkom	Sadzba DPH 20% Výška DPH v Eur celkom	Cena celkom s DPH 20% v Eur
1.	Kreslo otočné ergonomické na kolieskach (Stilo)	KORA EXTRA	101,00	35	3 535,00	707,00	4 242,00
<b>Cena celkom v EUR s DPH 20%</b>							4 242,00

1.2. Miesto dodania tovaru: VÚ 3030 Zvolen, Borovianska cesta 1, 960 01 Zvolen

P.č.	Názov tovaru	Obchodné označenie tovaru	Jednotková cena bez DPH v Eur	Množstvo v ks	Základ DPH v Eur celkom	Sadzba DPH 20% Výška DPH v Eur celkom	Cena celkom s DPH 20% v Eur
1.	Kreslo otočné kožené na kolieskach (Executive wood)	KORA EXTRA WOOD	227,00	2	454,00	90,80	544,80
2.	Kreslo otočné ergonomické na kolieskach (Stilo)	KORA EXTRA	101,00	45	4 545,00	909,00	5 454,00
3.	Stolička záťažová ergonomická na kolieskach (pre 24 hod. prevádzky)	DISPOS „24“	278,00	31	8 618,00	1 723,60	10 341,60

4.	Stolička jedálenská kovová (čalúnená)	CASSIE	107,00	10	1 070,00	214,00	1 284,00
5.	Stôl kancelársky 160 (drevený)	EXCELENT DREMONT	114,00	10	1 140,00	228,00	1 368,00
6.	Kontajner ku kancelárskemu stolu (drevený)	EXCELENT DREMONT	116,00	10	1 160,00	232,00	1 392,00
7.	Skriňa na šaty a spisy (drevená)	EXCELENT DREMONT	152,00	8	1 216,00	243,20	1 459,20
<b>Cena celkom v EUR s DPH 20%</b>							<b>21 843,60</b>

1.3. Miesto dodania tovaru: **SOV Banská Bystrica, ČSA 7, 974 01 Banská Bystrica**

P.č.	Názov tovaru	Obchodné označenie tovaru	Jednotková cena bez DPH v Eur	Množstvo v ks	Základ DPH v Eur celkom	Sadzba DPH 20% Výška DPH v Eur celkom	Cena celkom s DPH 20% v Eur
1.	Stolička otočná čalúnená na kolieskach	ASYN ANTARES	95,00	10	950,00	190,00	1 140,00
2.	Stolička drevená (čalúnený sedák)	KRIS	59,00	25	1 475,00	295,00	1 770,00
3.	Kontajner ku kancelárskemu stolu (drevený)	EXCELENT DREMONT	116,00	45	5 220,00	1 044,00	6 264,00
4.	Stôl prídavný rohový (drevený)	EXCELENT DREMONT	76,00	15	1 140,00	228,00	1 368,00
5.	Stôl rokovací 180 I. (drevený)	EXCELENT DREMONT	63,00	10	630,00	126,00	756,00
6.	Stolík konferenčný (drevený)	EXCELENT DREMONT	69,00	2	138,00	27,60	165,60
7.	Stolík pod PC (drevený)	EXCELENT DREMONT	82,00	34	2 788,00	557,60	3 345,60
8.	Skriňa na šaty a spisy (drevená)	EXCELENT DREMONT	152,00	23	3 496,00	699,20	4 195,20

9.	Skrinka 2-dverová (drevená)	EXCELENT DREMONT	82,00	18	1 476,00	295,20	1 771,20
10.	Knihovňa kancelárska 1800 (drevená)	EXCELENT DREMONT	379,00	5	1 895,00	379,00	2 274,00
<b>Cena celkom v EUR s DPH 20%</b>							23 049,60

1.4. Miesto dodania tovaru: **Veliteľstvo vojenského zdravotníctva Ružomberok**, Tehelná 1108, 031 01 Liptovský Mikuláš

P.č.	Názov tovaru	Obchodné označenie tovaru	Jednotková cena bez DPH v Eur	Množstvo v ks	Základ DPH v Eur celkom	Sadzba DPH 20% Výška DPH v Eur celkom	Cena celkom s DPH 20% v Eur
1.	Stolička otočná čalúnená na kolieskach	ASYN ANTARES	95,00	10	950,00	190,00	1 140,00
2.	Kreslo otočné kožené na kolieskach (Executive wood)	KORA EXTRA WOOD	227,00	2	454,00	90,80	544,80
3.	Kreslo otočné ergonomické na kolieskach (Stilo)	KORA EXTRA	101,00	4	404,00	80,80	484,80
4.	Stolička záťažová ergonomická na kolieskach (pre 24 hod. prevádzky)	DISPOS „24“	278,00	15	4 170,00	834,00	5 004,00
5.	Stolička drevená (čalúnený sedák)	KRIS	59,00	20	1 180,00	236,00	1 416,00
<b>Cena celkom v EUR s DPH 20%</b>							8 589,60

1.5. Miesto dodania tovaru: **VÚ 6363 L. Mikuláš**, Demänová 393, 031 01 Liptovský Mikuláš

P.č.	Názov tovaru	Obchodné označenie tovaru	Jednotková cena bez DPH v Eur	Množstvo v ks	Základ DPH v Eur celkom	Sadzba DPH 20% Výška DPH v Eur celkom	Cena celkom s DPH 20% v Eur
1	Stolička otočná čalúnená na kolieskach	ASYN ANTARES	95,00	10	950,00	190,00	1 140,00

<b>Cena celkom v EUR s DPH 20%</b>	1 140,00
------------------------------------	----------

1.6. Miesto dodania tovaru: **Jazykový inštitút L. Mikuláš**, Demänová 393, 031 01 Liptovský Mikuláš

P.č.	Názov tovaru	Obchodné označenie tovaru	Jednotková cena bez DPH v Eur	Množstvo v ks	Základ DPH v Eur celkom	Sadzba DPH 20% Výška DPH v Eur celkom	Cena celkom s DPH 20% v Eur
1.	Stolička otočná čalúnená na kolieskach	ASYN ANTARES	95,00	13	1 235,00	247,00	1 482,00
<b>Cena celkom v EUR s DPH 20%</b>							1 482,00

1.7. Miesto dodania tovaru: **VÚ 1115 Ružomberok**, Zárevuca 1, 034 01 Ružomberok

P.č.	Názov tovaru	Obchodné označenie tovaru	Jednotková cena bez DPH v Eur	Množstvo v ks	Základ DPH v Eur celkom	Sadzba DPH 20% Výška DPH v Eur celkom	Cena celkom s DPH 20% v Eur
1.	Stolička otočná čalúnená na kolieskach	ASYN ANTARES	95,00	32	3 040,00	608,00	3 648,00
2.	Kreslo otočné kožené na kolieskach (Executive wood)	KORA EXTRA WOOD	227,00	3	681,00	136,20	817,20
3.	Stolička záťažová ergonomická na kolieskach (pre 24 hod. prevádzky)	DISPOS „24“	278,00	6	1 668,00	333,60	2 001,60
4.	Stôl kancelársky 160 (drevený)	EXCELENT DREMONT	114,00	32	3 648,00	729,60	4 377,60
5.	Kontajner ku kancelárskemu stolu (drevený)	EXCELENT DREMONT	116,00	28	3 248,00	649,60	3 897,60
6.	Skriňa na šaty a spisy (drevená)	EXCELENT DREMONT	152,00	9	1 368,00	273,60	1 641,60
<b>Cena celkom v EUR s DPH 20%</b>							16 383,60



**1.8. Miesto dodania tovaru: VÚ 1104 Trebišov, kpt. Nálepku 1, 075 01 Trebišov**

P.č.	Názov tovaru	Obchodné označenie tovaru	Jednotková cena bez DPH v Eur	Množstvo v ks	Základ DPH v Eur celkom	Sadzba DPH 20% Výška DPH v Eur celkom	Cena celkom s DPH 20% v Eur
1.	Kreslo otočné kožené na kolieskach (Executive wood)	KORA EXTRA WOOD	227,00	6	1 362,00	272,40	1 634,40
2.	Stolička záťažová ergonomická na kolieskach (pre 24 hod. prevádzky)	DISPOS „24“	278,00	9	2 502,00	500,40	3 002,40
3.	Stolička drevená (celočalúnená)	ANTEK	76,00	40	3 040,00	608,00	3 648,00
4.	Válanda s úložným priestorom (celočalúnená)	EDO I	152,00	5	760,00	152,00	912,00
<b>Cena celkom v EUR s DPH 20%</b>							<b>9 196,80</b>

**1.9. Miesto dodania tovaru: VÚ 1008 Prešov, nám. Legionárov 3, 080 01 Prešov**

P.č.	Názov tovaru	Obchodné označenie tovaru	Jednotková cena bez DPH v Eur	Množstvo v ks	Základ DPH v Eur celkom	Sadzba DPH 20% Výška DPH v Eur celkom	Cena celkom s DPH 20% v Eur
1.	Kreslo otočné ergonomické na kolieskach (Stilo)	KORA EXTRA	101,00	25	2 525,00	505,00	3 030,00
2.	Stôl reštauračný (drevený)	EXCELENT DREMONT	88,00	20	1 760,00	352,00	2 112,00
3.	Stolík konferenčný (drevený)	EXCELENT DREMONT	69,00	23	1 587,00	317,40	1 904,40
4.	Skriňa vysoká na šaty (drevená)	EXCELENT DREMONT	139,00	14	1 946,00	389,20	2 335,20
5.	Skrinka 2-dverová (drevená)	EXCELENT DREMONT	82,00	14	1 148,00	229,60	1 377,60

6.	Vešiak stojanový (kovový)	WILLY	152,00	4	608,00	121,60	729,60
<b>Cena celkom v EUR s DPH 20%</b>							11 488,80

**1.10.** Miesto dodania tovaru: **VÚ 1007 Prešov**, Lesík delostrelcov 1, 080 01 Prešov

P.č.	Názov tovaru	Obchodné označenie tovaru	Jednotková cena bez DPH v Eur	Množstvo v ks	Základ DPH v Eur celkom	Sadzba DPH 20% Výška DPH v Eur celkom	Cena celkom s DPH 20% v Eur
1.	Stolička otočná čalúnená na kolieskach	ASYN ANTARES	95,00	20	1 900,00	380,00	2 280,00
2.	Stôl rokovací 180 I. (drevený)	EXCELENT DREMONT	63,00	5	315,00	63,00	378,00
3.	Skriňa na šaty a spisy (drevená)	EXCELENT DREMONT	152,00	2	304,00	60,80	364,80
4.	Skrinka uzavretá 2-dverová uzamykacia (drevená)	EXCELENT DREMONT	69,00	8	552,00	110,40	662,40
<b>Cena celkom v EUR s DPH 20%</b>							3 685,20

**1.11.** Miesto dodania tovaru: **VÚ 1018 Prešov**, Námestie legionárov 4, 080 01 Prešov

P.č.	Názov tovaru	Obchodné označenie tovaru	Jednotková cena bez DPH v Eur	Množstvo v ks	Základ DPH v Eur celkom	Sadzba DPH 20% Výška DPH v Eur celkom	Cena celkom s DPH 20% v Eur
1.	Stolička otočná čalúnená na kolieskach	ASYN ANTARES	95,00	20	1 900,00	380,00	2 280,00
2.	Kreslo otočné ergonomické na kolieskach (Stilo)	KORA EXTRA	101,00	45	4 545,00	909,00	5 454,00
3.	Stolička drevená (čalúnený sedák)	KRIS	59,00	3	177,00	35,40	212,40

4.	Stôl kancelársky 160 (drevený)	EXCELENT DREMONT	114,00	40	4 560,00	912,00	5 472,00
5.	Kontajner ku kancelárskemu stolu (drevený)	EXCELENT DREMONT	116,00	36	4 176,00	835,20	5 011,20
6.	Skriňa na šaty a spisy (drevená)	EXCELENT DREMONT	152,00	29	4 408,00	881,60	5 289,60
<b>Cena celkom v EUR s DPH 20%</b>							23 719,20

1.12. Miesto dodania tovaru: VÚ 6335 Prešov, Vranovská 68, 080 01 Prešov

P.č.	Názov tovaru	Obchodné označenie tovaru	Jednotková cena bez DPH v Eur	Množstvo v ks	Základ DPH v Eur celkom	Sadzba DPH 20% Výška DPH v Eur celkom	Cena celkom s DPH 20% v Eur
1.	Stolička otočná čalúnená na kolieskach	ASYN ANTARES	95,00	20	1 900,00	380,00	2 280,00
2.	Kreslo otočné ergonomické na kolieskach (Stilo)	KORA EXTRA	101,00	20	2 020,00	404,00	2 424,00
3.	Skriňa na šaty a spisy (drevená)	EXCELENT DREMONT	152,00	13	1 976,00	395,20	2 371,20
4.	Skriňa vysoká na šaty (drevená)	EXCELENT DREMONT	139,00	17	2 363,00	472,60	2 835,60
<b>Cena celkom v EUR s DPH 20%</b>							9 910,80

1.13. Miesto dodania tovaru: VÚ 4977 Sliac, ČSA 1123, 962 31 Sliac

P.č.	Názov tovaru	Obchodné označenie tovaru	Jednotková cena bez DPH v Eur	Množstvo v ks	Základ DPH v Eur celkom	Sadzba DPH 20% Výška DPH v Eur celkom	Cena celkom s DPH 20% v Eur
1.	Stolička otočná čalúnená na kolieskach	ASYN ANTARES	95,00	80	7 600,00	1 520,00	9 120,00

2.	Kreslo otočné kožené na kolieskach (Executive wood)	KORA EXTRA WOOD	227,00	2	454,00	90,80	544,80
3.	Stolička drevená (čalúnený sedák)	KRIS	59,00	50	2 950,00	590,00	3 540,00
4.	Stolička jedálenská kovová (čalúnená)	CASSIE	107,00	42	4 494,00	898,80	5 392,80
5.	Stôl kancelársky 160 (drevený)	EXCELENT DREMONT	114,00	50	5 700,00	1 140,00	6 840,00
6.	Kontajner ku kancelárskemu stolu (drevený)	EXCELENT DREMONT	116,00	43	4 988,00	997,60	5 985,60
7.	Skriňa na šaty a spisy (drevená)	EXCELENT DREMONT	152,00	70	10 640,00	2 128,00	12 768,00
8.	Válanda s úložným priestorom (celočalúnená)	EDO I	152,00	10	1 520,00	304,00	1 824,00
9.	Vešiak stojanový (kovový)	WILLY	152,00	6	912,00	182,40	1 094,40
<b>Cena celkom v EUR s DPH 20%</b>							47 109,60

**1.14.** Miesto dodania tovaru: **VÚ 4444 Hlohovec**, Dukelská 3613/7, 920 01 Hlohovec

P.č.	Názov tovaru	Obchodné označenie tovaru	Jednotková cena bez DPH v Eur	Množstvo v ks	Základ DPH v Eur celkom	Sadzba DPH 20% Výška DPH v Eur celkom	Cena celkom s DPH 20% v Eur
1.	Stolička otočná čalúnená na kolieskach	ASYN ANTARES	95,00	15	1 425,00	285,00	1 710,00
2.	Kreslo otočné kožené na kolieskach (Executive wood)	KORA EXTRA WOOD	227,00	3	681,00	136,20	817,20
3.	Skriňa vysoká na šaty (drevená)	EXCELENT DREMONT	139,00	24	3 336,00	667,20	4 003,20
<b>Cena celkom v EUR s DPH 20%</b>							6 530,40

**1.15. Miesto dodania tovaru: VÚ 1109 Michalovce, Hviezdoslavova 1, 071 01 Michalovce**

P.č.	Názov tovaru	Obchodné označenie tovaru	Jednotková cena bez DPH v Eur	Množstvo v ks	Základ DPH v Eur celkom	Sadzba DPH 20% Výška DPH v Eur celkom	Cena celkom s DPH 20% v Eur
1.	Stolička otočná čalúnená na kolieskach	ASYN ANTARES	95,00	12	1 140,00	228,00	1 368,00
2.	Kreslo otočné kožené na kolieskach (Executive wood)	KORA EXTRA WOOD	227,00	3	681,00	136,20	817,20
3.	Kreslo otočné ergonomické na kolieskach (Stilo)	KORA EXTRA	101,00	12	1 212,00	242,40	1 454,40
4.	Stolička drevená (čalúnený sedák)	KRIS	59,00	80	4 720,00	944,00	5 664,00
5.	Stolička jedálenská kovová (čalúnená)	CASSIE	107,00	24	2 568,00	513,60	3 081,60
6.	Stôl reštauračný (drevený)	EXCELENT DREMONT	88,00	9	792,00	158,40	950,40
7.	Stolík konferenčný (drevený)	EXCELENT DREMONT	69,00	1	69,00	13,80	82,80
8.	Stolík pod PC s vysúvacou doskou (drevený)	EXCELENT DREMONT	63,00	2	126,00	25,20	151,20
9.	Skriňa na šaty a spisy (drevená)	EXCELENT DREMONT	152,00	42	6 384,00	1 276,80	7 660,80
<b>Cena celkom v EUR s DPH 20%</b>							<b>21 230,40</b>

**1.16. Miesto dodania tovaru: VÚ 4405 Nitra, Jelenecká ul., 949 01 Nitra**

P.č.	Názov tovaru	Obchodné označenie tovaru	Jednotková cena bez DPH v Eur	Množstvo v ks	Základ DPH v Eur celkom	Sadzba DPH 20% Výška DPH v Eur celkom	Cena celkom s DPH 20% v Eur
------	--------------	---------------------------	-------------------------------	---------------	-------------------------	---------------------------------------	-----------------------------

1.	Stolička otočná čalúnená na kolieskach	ASYN ANTARES	95,00	239	22 705,00	4 541,00	27 246,00
<b>Cena celkom v EUR s DPH 20%</b>							27 246,00

**1.17. Miesto dodania tovaru: VÚ 1037 Martin, Jilemnického 1, 036 01 Martin**

P.č.	Názov tovaru	Obchodné označenie tovaru	Jednotková cena bez DPH v Eur	Množstvo v ks	Základ DPH v Eur celkom	Sadzba DPH 20% Výška DPH v Eur celkom	Cena celkom s DPH 20% v Eur
1.	Stolička otočná čalúnená na kolieskach	ASYN ANTARES	95,00	85	8 075,00	1 615,00	9 690,00
2.	Stolička drevená (čalúnený sedák)	KRIS	59,00	50	2 950,00	590,00	3 540,00
3.	Stolička jedálenská kovová (čalúnená)	CASSIE	107,00	63	6 741,00	1 348,20	8 089,20
4.	Stôl kancelársky 160 (drevený)	EXCELENT DREMONT	114,00	90	10 260,00	2 052,00	12 312,00
5.	Stôl rokovací 180 I. (drevený)	EXCELENT DREMONT	63,00	60	3 780,00	756,00	4 536,00
6.	Stolík pod PC (drevený)	EXCELENT DREMONT	82,00	83	6 806,00	1 361,20	8 167,20
7.	Skriňa na šaty a spisy (drevená)	EXCELENT DREMONT	152,00	60	9 120,00	1 824,00	10 944,00
8.	Skriňa vysoká na šaty (drevená)	EXCELENT DREMONT	139,00	90	12 510,00	2 502,00	15 012,00
9.	Skrinka uzavretá 2-dverová uzamykacia (drevená)	EXCELENT DREMONT	69,00	79	5 451,00	1 090,20	6 541,20
10.	Knihovňa kancelárska 1800 (drevená)	EXCELENT DREMONT	379,00	23	8 717,00	1 743,40	10 460,40
11.	Válanda s úložným priestorom (celočalúnená)	EDO I	152,00	100	15 200,00	3 040,00	18 240,00

12.	Vešiak stojanový (kovový)	WILLY	152,00	45	6 840,00	1 368,00	8 208,00
<b>Cena celkom v EUR s DPH 20%</b>							115 740,00

**1.18.** Miesto dodania tovaru: **VÚ 2370 Martin**, Ul. ČSA 3, 036 01 Martin – Podháj

P.č.	Názov tovaru	Obchodné označenie tovaru	Jednotková cena bez DPH v Eur	Množstvo v ks	Základ DPH v Eur celkom	Sadzba DPH 20% Výška DPH v Eur celkom	Cena celkom s DPH 20% v Eur
1.	Stolička otočná čalúnená na kolieskach	ASYN ANTARES	95,00	80	7 600,00	1 520,00	9 120,00
<b>Cena celkom v EUR s DPH 20%</b>							9 120,00

**1.19.** Miesto dodania tovaru: **VÚ 3021 Martin**, Ul. ČSA 3, 036 01 Martin – Podháj

P.č.	Názov tovaru	Obchodné označenie tovaru	Jednotková cena bez DPH v Eur	Množstvo v ks	Základ DPH v Eur celkom	Sadzba DPH 20% Výška DPH v Eur celkom	Cena celkom s DPH 20% v Eur
1.	Stolička otočná čalúnená na kolieskach	ASYN ANTARES	95,00	71	6 745,00	1 349,00	8 094,00
2.	Kreslo otočné ergonomické na kolieskach (Stilo)	KORA EXTRA	101,00	10	1 010,00	202,00	1 212,00
3.	Stôl kancelársky 160 (drevený)	EXCELENT DREMONT	114,00	50	5 700,00	1 140,00	6 840,00
4.	Kontajner ku kancelárskemu stolu (drevený)	EXCELENT DREMONT	116,00	43	4 988,00	997,60	5 985,60
5.	Stôl rokovací 180 I. (drevený)	EXCELENT DREMONT	63,00	30	1 890,00	378,00	2 268,00
6.	Stolík pod PC s vysúvacou doskou (drevený)	EXCELENT DREMONT	63,00	65	4 095,00	819,00	4 914,00

7.	Skriňa na šaty a spisy (drevená)	EXCELENT DREMONT	152,00	60	9 120,00	1 824,00	10 944,00
8.	Skrinka uzavretá 2-dverová uzamykacia (drevená)	EXCELENT DREMONT	69,00	8	552,00	110,40	662,40
9.	Skrinka so sklom (drevená)	EXCELENT DREMONT	63,00	5	315,00	63,00	378,00
10.	Knihovňa kancelárska 1800 (drevená)	EXCELENT DREMONT	379,00	5	1 895,00	379,00	2 274,00
11.	Válanda s úložným priestorom (celočalúnená)	EDO I	152,00	10	1 520,00	304,00	1 824,00
12.	Vešiak stojanový (kovový)	WILLY	152,00	10	1 520,00	304,00	1 824,00
<b>Cena celkom v EUR s DPH 20%</b>							47 220,00

**1.20. Miesto dodania tovaru: VÚ 5728 Martin, Ul. ČSA 3, 036 01 Martin – Podháj**

P.č.	Názov tovaru	Obchodné označenie tovaru	Jednotková cena bez DPH v Eur	Množstvo v ks	Základ DPH v Eur celkom	Sadzba DPH 20% Výška DPH v Eur celkom	Cena celkom s DPH 20% v Eur
1.	Stolička otočná čalúnená na kolieskach	ASYN ANTARES	95,00	75	7 125,00	1 425,00	8 550,00
2.	Kreslo otočné ergonomické na kolieskach (Stilo)	KORA EXTRA	101,00	10	1 010,00	202,00	1 212,00
3.	Stolík pod PC s vysúvacou doskou (drevený)	EXCELENT DREMONT	63,00	23	1 449,00	289,80	1 738,80
4.	Skriňa na šaty a spisy (drevená)	EXCELENT DREMONT	152,00	8	1 216,00	243,20	1 459,20
<b>Cena celkom v EUR s DPH 20%</b>							12 960,00



**1.21. Miesto dodania tovaru: VÚ 8009 Martin, Ul. ČSA 3, 036 01 Martin – Podháj**

P.č.	Názov tovaru	Obchodné označenie tovaru	Jednotková cena bez DPH v Eur	Množstvo v ks	Základ DPH v Eur celkom	Sadzba DPH 20% Výška DPH v Eur celkom	Cena celkom s DPH 20% v Eur
1.	Stolička otočná čalúnená na kolieskach	ASYN ANTARES	95,00	20	1 900,00	380,00	2 280,00
2.	Kreslo otočné ergonomické na kolieskach (Stilo)	KORA EXTRA	101,00	10	1 010,00	202,00	1 212,00
3.	Stolík pod PC s vysúvacou doskou (drevený)	EXCELENT DREMONT	63,00	11	693,00	138,60	831,60
4.	Skriňa na šaty a spisy (drevená)	EXCELENT DREMONT	152,00	8	1 216,00	243,20	1 459,20
5.	Skriňa vysoká na šaty (drevená)	EXCELENT DREMONT	139,00	10	1 390,00	278,00	1 668,00
<b>Cena celkom v EUR s DPH 20%</b>							<b>7 450,80</b>

**1.22. Miesto dodania tovaru: Veliteľstvo pozemných síl SR Trenčín, M. Rázusa 7, 911 27 Trenčín**

P.č.	Názov tovaru	Obchodné označenie tovaru	Jednotková cena bez DPH v Eur	Množstvo v ks	Základ DPH v Eur celkom	Sadzba DPH 20% Výška DPH v Eur celkom	Cena celkom s DPH 20% v Eur
1.	Kreslo otočné kožené na kolieskach (Executive wood)	KORA EXTRA WOOD	227,00	11	2 497,00	499,40	2 996,40
2.	Stolička záťažová ergonomická na kolieskach (pre 24 hod. prevádzky)	DISPOS „24“	278,00	8	2 224,00	444,80	2 668,80
3.	Stolička drevená (čalúnený sedák)	KRIS	59,00	35	2 065,00	413,00	2 478,00
4.	Stolička drevená (celočalúnená)	ANTEK	76,00	35	2 660,00	532,00	3 192,00

5.	Stôl kancelársky 160 (drevený)	EXCELENT DREMONT	114,00	30	3 420,00	684,00	4 104,00
6.	Kontajner ku kancelárskemu stolu (drevený)	EXCELENT DREMONT	116,00	19	2 204,00	440,80	2 644,80
7.	Stôl prídavný rohový (drevený)	EXCELENT DREMONT	76,00	10	760,00	152,00	912,00
8.	Stôl rokovací 180 I. (drevený)	EXCELENT DREMONT	63,00	20	1 260,00	252,00	1 512,00
9.	Stolík konferenčný (drevený)	EXCELENT DREMONT	69,00	7	483,00	96,60	579,60
10.	Stolík pod PC (drevený)	EXCELENT DREMONT	82,00	8	656,00	131,20	787,20
11.	Stolík pod PC s vysúvacou doskou (drevený)	EXCELENT DREMONT	63,00	10	630,00	126,00	756,00
12.	Skriňa na šaty a spisy (drevená)	EXCELENT DREMONT	152,00	17	2 584,00	516,80	3 100,80
13.	Skriňa vysoká na šaty (drevená)	EXCELENT DREMONT	139,00	18	2 502,00	500,40	3 002,40
14.	Skrinka uzavretá 2-dverová uzamykacia (drevená)	EXCELENT DREMONT	69,00	14	966,00	193,20	1 159,20
15.	Skrinka 2-dverová (drevená)	EXCELENT DREMONT	82,00	10	820,00	164,00	984,00
16.	Skrinka so sklom (drevená)	EXCELENT DREMONT	63,00	9	567,00	113,40	680,40
17.	Válanda s úložným priestorom (celočalúnená)	EDO I	152,00	6	912,00	182,40	1 094,40
<b>Cena celkom v EUR s DPH 20%</b>							<b>32 652,00</b>

**1.23. Miesto dodania tovaru: VÚ 8116 Trenčín, Legionárska 5, 911 01 Trenčín**

P.č.	Názov tovaru	Obchodné označenie tovaru	Jednotková cena bez DPH v Eur	Množstvo v ks	Základ DPH v Eur celkom	Sadzba DPH 20% Výška DPH v Eur celkom	Cena celkom s DPH 20% v Eur
1.	Stôl kancelársky 160 (drevený)	EXCELENT DREMONT	114,00	5	570,00	114,00	684,00
2.	Kontajner ku kancelárskemu stolu (drevený)	EXCELENT DREMONT	116,00	5	580,00	116,00	696,00
3.	Stolík pod PC s vysúvacou doskou (drevený)	EXCELENT DREMONT	63,00	11	693,00	138,60	831,60
4.	Skriňa na šaty a spisy (drevená)	EXCELENT DREMONT	152,00	8	1 216,00	243,20	1 459,20
5.	Skriňa vysoká na šaty (drevená)	EXCELENT DREMONT	139,00	8	1 112,00	222,40	1 334,40
<b>Cena celkom v EUR s DPH 20%</b>							<b>5 005,20</b>

**1.24. Miesto dodania tovaru: VÚ 2019 Ve SŠO Trenčín, Smetanova 6, 911 01 Trenčín**

P.č.	Názov tovaru	Obchodné označenie tovaru	Jednotková cena bez DPH v Eur	Množstvo v ks	Základ DPH v Eur celkom	Sadzba DPH 20% Výška DPH v Eur celkom	Cena celkom s DPH 20% v Eur
1.	Stolička otočná čalúnená na kolieskach	ASYN ANTARES	95,00	70	6 650,00	1 330,00	7 980,00
2.	Kreslo otočné kožené na kolieskach (Executive wood)	KORA EXTRA WOOD	227,00	7	1 589,00	317,80	1 906,80
3.	Kreslo otočné ergonomické na kolieskach (Stilo)	KORA EXTRA	101,00	8	808,00	161,60	969,60
4.	Stôl kancelársky 160 (drevený)	EXCELENT DREMONT	114,00	60	6 840,00	1 368,00	8 208,00

5.	Stôl rokovací 180 I. (drevený)	EXCELENT DREMONT	63,00	20	1 260,00	252,00	1 512,00
6.	Stolík pod PC (drevený)	EXCELENT DREMONT	82,00	37	3 034,00	606,80	3 640,80
7.	Skriňa vysoká na šaty (drevená)	EXCELENT DREMONT	139,00	48	6 672,00	1 334,40	8 006,40
8.	Skrinka uzavretá 2-dverová uzamykacia (drevená)	EXCELENT DREMONT	69,00	34	2 346,00	469,20	2 815,20
9.	Knihovňa kancelárska 1800 (drevená)	EXCELENT DREMONT	379,00	5	1 895,00	379,00	2 274,00
10.	Vešiak stojanový (drevený)	F 2059 BR	114,00	53	6 042,00	1 208,40	7 250,40
11.	Vešiak stojanový (kovový)	WILLY	152,00	23	3 496,00	699,20	4 195,20
<b>Cena celkom v EUR s DPH 20%</b>							<b>48 758,40</b>

**1.25. Miesto dodania tovaru: VÚ 3623 Trenčín, Smetanova 6, 911 01 Trenčín**

P.č.	Názov tovaru	Obchodné označenie tovaru	Jednotková cena bez DPH v Eur	Množstvo v ks	Základ DPH v Eur celkom	Sadzba DPH 20% Výška DPH v Eur celkom	Cena celkom s DPH 20% v Eur
1.	Stolička drevená (čalúnený sedák)	KRIS	59,00	103	6 077,00	1 215,40	7 292,40
2.	Stôl kancelársky 160 (drevený)	EXCELENT DREMONT	114,00	54	6 156,00	1 231,20	7 387,20
3.	Stôl reštauračný (drevený)	EXCELENT DREMONT	88,00	36	3 168,00	633,60	3 801,60
4.	Stôl rokovací 180 I. (drevený)	EXCELENT DREMONT	63,00	20	1 260,00	252,00	1 512,00
5.	Skriňa na šaty a spisy (drevená)	EXCELENT DREMONT	152,00	70	10 640,00	2 128,00	12 768,00

<b>Cena celkom v EUR s DPH 20%</b>	32 761,20
------------------------------------	-----------

1.26. Miesto dodania tovaru: VÚ 9149 Trenčín, Železničná 3, 911 01 Trenčín

P.č.	Názov tovaru	Obchodné označenie tovaru	Jednotková cena bez DPH v Eur	Množstvo v ks	Základ DPH v Eur celkom	Sadzba DPH 20% Výška DPH v Eur celkom	Cena celkom s DPH 20% v Eur
1.	Stolička otočná čalúnená na kolieskach	ASYN ANTARES	95,00	35	3 325,00	665,00	3 990,00
2.	Kreslo otočné kožené na kolieskach (Executive wood)	KORA EXTRA WOOD	227,00	2	454,00	90,80	544,80
<b>Cena celkom v EUR s DPH 20%</b>							4 534,80

1.27. Miesto dodania tovaru: VÚ 1201 Kuchyňa, 900 52 Malacky – letisko Kuchyňa

P.č.	Názov tovaru	Obchodné označenie tovaru	Jednotková cena bez DPH v Eur	Množstvo v ks	Základ DPH v Eur celkom	Sadzba DPH 20% Výška DPH v Eur celkom	Cena celkom s DPH 20% v Eur
1.	Stolička otočná čalúnená na kolieskach	ASYN ANTARES	95,00	140	13 300,00	2 660,00	15 960,00
<b>Cena celkom v EUR s DPH 20%</b>							15 960,00

1.28. Miesto dodania tovaru: VÚ 1056 Zem. Kostolany, Pod Horou 1, 972 43 Zemianske Kostol'any

P.č.	Názov tovaru	Obchodné označenie tovaru	Jednotková cena bez DPH v Eur	Množstvo v ks	Základ DPH v Eur celkom	Sadzba DPH 20% Výška DPH v Eur celkom	Cena celkom s DPH 20% v Eur
1.	Stolička otočná čalúnená na kolieskach	ASYN ANTARES	95,00	4	380,00	76,00	456,00
2.	Kreslo otočné kožené na kolieskach (Executive wood)	KORA EXTRA WOOD	227,00	4	908,00	181,60	1 089,60

3.	Kreslo otočné ergonomické na kolieskach (Stilo)	KORA EXTRA	101,00	8	808,00	161,60	969,60
4.	Stolička drevená (celočalúnená)	ANTEK	76,00	20	1 520,00	304,00	1 824,00
5.	Stôl kancelársky 160 (drevený)	EXCELENT DREMONT	114,00	36	4 104,00	820,80	4 924,80
6.	Stolík pod PC (drevený)	EXCELENT DREMONT	82,00	20	1 640,00	328,00	1 968,00
7.	Stolík pod PC s vysúvacou doskou (drevený)	EXCELENT DREMONT	63,00	6	378,00	75,60	453,60
8.	Skriňa na šaty a spisy (drevená)	EXCELENT DREMONT	152,00	35	5 320,00	1 064,00	6 384,00
9.	Vešiak stojanový (drevený)	F 2059 BR	114,00	14	1 596,00	319,20	1 915,20
<b>Cena celkom v EUR s DPH 20%</b>							<b>19 984,80</b>

**1.29.** Miesto dodania tovaru: VÚ 2790 Žilina, Rajecká cesta 38, 010 01 Žilina

P.č.	Názov tovaru	Obchodné označenie tovaru	Jednotková cena bez DPH v Eur	Množstvo v ks	Základ DPH v Eur celkom	Sadzba DPH 20% Výška DPH v Eur celkom	Cena celkom s DPH 20% v Eur
1.	Skriňa na šaty a spisy (drevená)	EXCELENT DREMONT	152,00	45	6 840,00	1 368,00	8 208,00
2.	Skrinka 2-dverová (drevená)	EXCELENT DREMONT	82,00	33	2 706,00	541,20	3 247,20
<b>Cena celkom v EUR s DPH 20%</b>							<b>11 455,20</b>

**1.30.** Miesto dodania tovaru: **VÚ 3020 Žilina**, Rajecká cesta 38, 010 01 Žilina

P.č.	Názov tovaru	Obchodné označenie tovaru	Jednotková cena bez DPH v Eur	Množstvo v ks	Základ DPH v Eur celkom	Sadzba DPH 20% Výška DPH v Eur celkom	Cena celkom s DPH 20% v Eur
1.	Kreslo otočné kožené na kolieskach (Executive wood)	KORA EXTRA WOOD	227,00	3	681,00	136,20	817,20
2.	Kreslo otočné ergonomické na kolieskach (Stilo)	KORA EXTRA	101,00	10	1 010,00	202,00	1 212,00
3.	Stolička záťažová ergonomická na kolieskach (pre 24 hod. prevádzky)	DISPOS „24“	278,00	8	2 224,00	444,80	2 668,80
4.	Stolička drevená (celočalúnená)	ANTEK	76,00	25	1 900,00	380,00	2 280,00
5.	Stôl kancelársky 160 (drevený)	EXCELENT DREMONT	114,00	10	1 140,00	228,00	1 368,00
6.	Kontajner ku kancelárskemu stolu (drevený)	EXCELENT DREMONT	116,00	15	1 740,00	348,00	2 088,00
7.	Stôl rokovací 180 I. (drevený)	EXCELENT DREMONT	63,00	20	1 260,00	252,00	1 512,00
8.	Skriňa na šaty a spisy (drevená)	EXCELENT DREMONT	152,00	13	1 976,00	395,20	2 371,20
9.	Skriňa vysoká na šaty (drevená)	EXCELENT DREMONT	139,00	18	2 502,00	500,40	3 002,40
10.	Skrinka uzavretá 2-dverová uzamykacia (drevená)	EXCELENT DREMONT	69,00	7	483,00	96,60	579,60
11.	Skrinka so sklom (drevená)	EXCELENT DREMONT	63,00	9	567,00	113,40	680,40
12.	Knihovňa kancelárska 1800 (drevená)	EXCELENT DREMONT	379,00	7	2 653,00	530,60	3 183,60
13.	Vešiak stojanový (drevený)	F 2059 BR	114,00	9	1 026,00	205,20	1 231,20

14.	Vešiak stojanový (kovový)	WILLY	152,00	5	760,00	152,00	912,00
<b>Cena celkom v EUR s DPH 20%</b>							23 906,40

**1.31.** Miesto dodania tovaru: **VÚ 7945 Rožňava**, Šafáriková 109, 048 01 Rožňava

P.č.	Názov tovaru	Obchodné označenie tovaru	Jednotková cena bez DPH v Eur	Množstvo v ks	Základ DPH v Eur celkom	Sadzba DPH 20% Výška DPH v Eur celkom	Cena celkom s DPH 20% v Eur
1.	Kreslo otočné ergonomické na kolieskach (Stilo)	KORA EXTRA	101,00	70	7 070,00	1 414,00	8 484,00
<b>Cena celkom v EUR s DPH 20%</b>							8 484,00

**1.32.** Miesto dodania tovaru: **VÚ 8024 Rožňava**, Šafáriková 109, 048 01 Rožňava

P.č.	Názov tovaru	Obchodné označenie tovaru	Jednotková cena bez DPH v Eur	Množstvo v ks	Základ DPH v Eur celkom	Sadzba DPH 20% Výška DPH v Eur celkom	Cena celkom s DPH 20% v Eur
1.	Kreslo otočné kožené na kolieskach (Executive wood)	KORA EXTRA WOOD	227,00	2	454,00	90,80	544,80
2.	Kreslo otočné ergonomické na kolieskach (Stilo)	KORA EXTRA	101,00	10	1 010,00	202,00	1 212,00
3.	Stolička drevená (čalúnený sedák)	KRIS	59,00	20	1 180,00	236,00	1 416,00
4.	Stôl kancelársky 160 (drevený)	EXCELENT DREMONT	114,00	5	570,00	114,00	684,00
5.	Kontajner ku kancelárskemu stolu (drevený)	EXCELENT DREMONT	116,00	5	580,00	116,00	696,00
6.	Skriňa na šaty a spisy (drevená)	EXCELENT DREMONT	152,00	11	1 672,00	334,40	2 006,40
<b>Cena celkom v EUR s DPH 20%</b>							6 559,20



1.33. Miesto dodania tovaru: VÚ 2207 Levice, Šafáriková 9, 934 01 Levice

P.č.	Názov tovaru	Obchodné označenie tovaru	Jednotková cena bez DPH v Eur	Množstvo v ks	Základ DPH v Eur celkom	Sadzba DPH 20% Výška DPH v Eur celkom	Cena celkom s DPH 20% v Eur
1.	Stolík pod PC (drevený)	EXCELENT DREMONT	82,00	10	820,00	164,00	984,00
<b>Cena celkom v EUR s DPH 20%</b>							984,00

1.34. Miesto dodania tovaru: VÚ 1090 Topoľčany, Továrnická 1249, 955 01 Topoľčany

P.č.	Názov tovaru	Obchodné označenie tovaru	Jednotková cena bez DPH v Eur	Množstvo v ks	Základ DPH v Eur celkom	Sadzba DPH 20% Výška DPH v Eur celkom	Cena celkom s DPH 20% v Eur
1.	Stolička otočná čalúnená na kolieskach	ASYN ANTARES	95,00	5	475,00	95,00	570,00
2.	Kreslo otočné ergonomické na kolieskach (Stilo)	KORA EXTRA	101,00	5	505,00	101,00	606,00
3.	Stolík konferenčný (drevený)	EXCELENT DREMONT	69,00	1	69,00	13,80	82,80
<b>Cena celkom v EUR s DPH 20%</b>							1 258,80

1.35. Miesto dodania tovaru: VÚ 2206 Topoľčany, Továrnická 1249, 955 01 Topoľčany

P.č.	Názov tovaru	Obchodné označenie tovaru	Jednotková cena bez DPH v Eur	Množstvo v ks	Základ DPH v Eur celkom	Sadzba DPH 20% Výška DPH v Eur celkom	Cena celkom s DPH 20% v Eur
1.	Stolička záťažová ergonomická na kolieskach (pre 24 hod. prevádzky)	DISPOS „24“	278,00	5	1 390,00	278,00	1 668,00

2.	Skriňa vysoká na šaty (drevená)	EXCELENT DREMONT	139,00	10	1 390,00	278,00	1 668,00
3.	Válanda s úložným priestorom (celočalúnená)	EDO I	152,00	20	3 040,00	608,00	3 648,00
<b>Cena celkom v EUR s DPH 20%</b>							<b>6 984,00</b>

**1.36. Miesto dodania tovaru: VÚ 1570 Veliteľstvo posádky Bratislava, Regrútska 1, 831 03 Bratislava**

P.č.	Názov tovaru	Obchodné označenie tovaru	Jednotková cena bez DPH v Eur	Množstvo v ks	Základ DPH v Eur celkom	Sadzba DPH 20% Výška DPH v Eur celkom	Cena celkom s DPH 20% v Eur
1.	Stolička otočná čalúnená na kolieskach	ASYN ANTARES	95,00	12	1 140,00	228,00	1 368,00
2.	Kreslo otočné ergonomické na kolieskach (Stilo)	KORA EXTRA	101,00	20	2 020,00	404,00	2 424,00
3.	Stolička drevená (čalúnený sedák)	KRIS	59,00	35	2 065,00	413,00	2 478,00
4.	Stolička drevená (celočalúnená)	ANTEK	76,00	82	6 232,00	1 246,40	7 478,40
5.	Stolička jedálenská kovová (čalúnená)	CASSIE	107,00	63	6 741,00	1 348,20	8 089,20
6.	Stôl prídavný rohový (drevený)	EXCELENT DREMONT	76,00	5	380,00	76,00	456,00
7.	Stôl reštauračný (drevený)	EXCELENT DREMONT	88,00	8	704,00	140,80	844,80
8.	Stôl rokovací 180 I. (drevený)	EXCELENT DREMONT	63,00	20	1 260,00	252,00	1 512,00
9.	Skriňa na šaty a spisy (drevená)	EXCELENT DREMONT	152,00	18	2 736,00	547,20	3 283,20

10.	Skriňa vysoká na šaty (drevená)	EXCELENT DREMONT	139,00	23	3 197,00	639,40	3 836,40
11.	Skrinka so sklom (drevená)	EXCELENT DREMONT	63,00	17	1 071,00	214,20	1 285,20
12.	Knihovňa kancelárska 1800 (drevená)	EXCELENT DREMONT	379,00	5	1 895,00	379,00	2 274,00
13.	Vešiak stojanový (kovový)	WILLY	152,00	13	1 976,00	395,20	2 371,20
<b>Cena celkom v EUR s DPH 20%</b>							<b>37 700,40</b>

1.37. Miesto dodania tovaru: VÚ 1003 Bratislava, Za kasárňou 3, 831 03 Bratislava

P.č.	Názov tovaru	Obchodné označenie tovaru	Jednotková cena bez DPH v Eur	Množstvo v ks	Základ DPH v Eur celkom	Sadzba DPH 20% Výška DPH v Eur celkom	Cena celkom s DPH 20% v Eur
1.	Stolička otočná čalúnená na kolieskach	ASYN ANTARES	95,00	12	1 140,00	228,00	1 368,00
2.	Stolička drevená (čalúnený sedák)	KRIS	59,00	25	1 475,00	295,00	1 770,00
3.	Stôl kancelársky 160 (drevený)	EXCELENT DREMONT	114,00	5	570,00	114,00	684,00
4.	Kontajner ku kancelárskemu stolu (drevený)	EXCELENT DREMONT	116,00	5	580,00	116,00	696,00
5.	Stôl reštauračný (drevený)	EXCELENT DREMONT	88,00	10	880,00	176,00	1 056,00
6.	Stolík pod PC (drevený)	EXCELENT DREMONT	82,00	5	410,00	82,00	492,00
7.	Skriňa na šaty a spisy (drevená)	EXCELENT DREMONT	152,00	8	1 216,00	243,20	1 459,20

8.	Skriňa vysoká na šaty (drevená)	EXCELENT DREMONT	139,00	14	1 946,00	389,20	2 335,20
<b>Cena celkom v EUR s DPH 20%</b>							9 860,40

**1.38.** Miesto dodania tovaru: **CVD Bratislava**, Za kasárňou 3, 831 03 Bratislava

P.č.	Názov tovaru	Obchodné označenie tovaru	Jednotková cena bez DPH v Eur	Množstvo v ks	Základ DPH v Eur celkom	Sadzba DPH 20% Výška DPH v Eur celkom	Cena celkom s DPH 20% v Eur
1.	Stolička otočná čalúnená na kolieskach	ASYN ANTARES	95,00	5	475,00	95,00	570,00
2.	Stôl kancelársky 160 (drevený)	EXCELENT DREMONT	114,00	3	342,00	68,40	410,40
3.	Kontajner ku kancelárskemu stolu (drevený)	EXCELENT DREMONT	116,00	1	116,00	23,20	139,20
4.	Skriňa na šaty a spisy (drevená)	EXCELENT DREMONT	152,00	1	152,00	30,40	182,40
5.	Skriňa vysoká na šaty (drevená)	EXCELENT DREMONT	139,00	1	139,00	27,80	166,80
<b>Cena celkom v EUR s DPH 20%</b>							1 468,80

**1.39.** Miesto dodania tovaru: **Hospodárska správa MO SR**, Za kasárňou 3, 831 03 Bratislava

P.č.	Názov tovaru	Obchodné označenie tovaru	Jednotková cena bez DPH v Eur	Množstvo v ks	Základ DPH v Eur celkom	Sadzba DPH 20% Výška DPH v Eur celkom	Cena celkom s DPH 20% v Eur
1.	Stolička otočná čalúnená na kolieskach	ASYN ANTARES	95,00	109	10 355,00	2 071,00	12 426,00
2.	Kreslo otočné ergonomické na kolieskach (Stilo)	KORA EXTRA	101,00	102	10 302,00	2 060,40	12 362,40

3.	Kreslo otočné kožené na kolieskach (Executive wood)	KORA EXTRA WOOD	227,00	20	4 540,00	908,00	5 448,00
4.	Stôl kancelársky 160 (drevený)	EXCELENT DREMONT	114,00	45	5 130,00	1 026,00	6 156,00
5.	Stôl rokovací 180 I. (drevený)	EXCELENT DREMONT	63,00	5	315,00	63,00	378,00
6.	Stolík pod PC (drevený)	EXCELENT DREMONT	82,00	5	410,00	82,00	492,00
7.	Skriňa na šaty a spisy (drevená)	EXCELENT DREMONT	152,00	5	760,00	152,00	912,00
8.	Skriňa vysoká na šaty (drevená)	EXCELENT DREMONT	139,00	5	695,00	139,00	834,00
9.	Skrinka 2-dverová (drevená)	EXCELENT DREMONT	82,00	5	410,00	82,00	492,00
10.	Stolička drevená (nečalúnená)	BOLS	51,00	30	1 530,00	306,00	1 836,00
11.	Stolička záťažová ergonomická na kolieskach (pre 24 hod. prevádzky)	DISPOS „24“	278,00	10	2 780,00	556,00	3 336,00
12.	Stolička drevená (čalúnený sedák)	KRIS	59,00	87	5 133,00	1 026,60	6 159,60
13.	Kontajner ku kancelárskemu stolu (drevený)	EXCELENT DREMONT	116,00	30	3 480,00	696,00	4 176,00
14.	Stolík konferenčný (drevený)	EXCELENT DREMONT	69,00	10	690,00	138,00	828,00
15.	Vešiak stojanový (drevený)	F 2059 BR	114,00	10	1 140,00	228,00	1 368,00
16.	Kreslo čalúnené (drevené)	PETRA	190,00	14	2 660,00	532,00	3 192,00
17.	Skriňa na šaty a spisy (drevená - plytká)	EXCELENT DREMONT	152,00	10	1 520,00	304,00	1 824,00

18.	Skrinka s policami otvorená (drevená) k existujúcej zostave	EXCELENT DREMONT	57,00	29	1 653,00	330,60	1 983,60
19.	Skrinka nadstavba otvorená II. (drevená) k existujúcej zostave	EXCELENT DREMONT	63,00	39	2 457,00	491,40	2 948,40
20.	Sedacia súprava – 3+2+1 (celočalúnená)	DREMONT ATYP	2 780,00	5	13 900,00	2 780,00	16 680,00
21.	Stôl rokovací 180 II. (drevený) k existujúcej zostave	EXCELENT DREMONT	227,00	8	1 816,00	363,20	2 179,20
<b>Cena celkom v EUR s DPH 20%</b>							<b>86 011,20</b>

**1.40.** Miesto dodania tovaru: **Hospodárska správa MO SR (ASM)**, Za kasárňou 3, 831 47 Bratislava

P.č.	Názov tovaru	Obchodné označenie tovaru	Jednotková cena bez DPH v Eur	Množstvo v ks	Základ DPH v Eur celkom	Sadzba DPH 20% Výška DPH v Eur celkom	Cena celkom s DPH 20% v Eur
1.	Stolička drevená (čalúnený sedák)	KRIS	59,00	7	413,00	82,60	495,60
2.	Stôl kancelársky 160 (drevený)	EXCELENT DREMONT	114,00	4	456,00	91,20	547,20
3.	Kontajner ku kancelárskemu stolu (drevený)	EXCELENT DREMONT	116,00	2	232,00	46,40	278,40
4.	Stôl prídavný rohový (drevený)	EXCELENT DREMONT	76,00	1	76,00	15,20	91,20
5.	Stôl rokovací 180 I. (drevený)	EXCELENT DREMONT	63,00	1	63,00	12,60	75,60
6.	Skriňa na šaty a spisy (drevená)	EXCELENT DREMONT	152,00	1	152,00	30,40	182,40
7.	Skrinka 2-dverová (drevená)	EXCELENT DREMONT	82,00	4	328,00	65,60	393,60
8.	Skrinka so sklom (drevená)	EXCELENT DREMONT	63,00	1	63,00	12,60	75,60

9.	Knihovňa kancelárska 1800 (drevená)	EXCELENT DREMONT	379,00	1	379,00	75,80	454,80
10.	Vešiak stojanový (drevený)	F 2059 BR	114,00	1	114,00	22,80	136,80
11.	Stolík konferenčný štvorcový (drevený)	EXCELENT DREMONT	88,00	1	88,00	17,60	105,60
12.	Skrinka nadstavbová otvorená I. (drevená)	EXCELENT DREMONT	63,00	3	189,00	37,80	226,80
13.	Sedacia súprava – dvojsedačka + 2 kreslá	DREMONT ATYP	1 217,33	1	1 217,33	243,47	1 460,80
14.	Kanc. Stolička ANTARES Wonder Large alebo ekvivalent	ANTARES Wonder Large	190,00	8	1 520,00	304,00	1 824,00
<b>Cena celkom v EUR s DPH 20%</b>							<b>6 348,40</b>

**1.41. Miesto dodania tovaru: Vojenská polícia, Kasárne SPN, Železničná 3, 911 01 Trenčín**

P.č.	Názov tovaru	Obchodné označenie tovaru	Jednotková cena bez DPH v Eur	Množstvo v ks	Základ DPH v Eur celkom	Sadzba DPH 20% Výška DPH v Eur celkom	Cena celkom s DPH 20% v Eur
1.	Kreslo otočné kožené na kolieskach (Executive wood)	KORA EXTRA WOOD	227,00	21	4 767,00	953,40	5 720,40
2.	Kreslo otočné ergonomické na kolieskach (Stilo)	KORA EXTRA	101,00	42	4 242,00	848,40	5 090,40
3.	Stolička záťažová ergonomická na kolieskach (pre 24 hod. prevádzky)	DISPOS „24“	278,00	6	1 668,00	333,60	2 001,60
4.	Stolička drevená (celočalúnená)	ANTEK	76,00	21	1 596,00	319,20	1 915,20
5.	Stôl kancelársky 160 (drevený)	EXCELENT DREMONT	114,00	21	2 394,00	478,80	2 872,80
6.	Kontajner ku kancelárskemu stolu (drevený)	EXCELENT DREMONT	116,00	21	2 436,00	487,20	2 923,20

7.	Stôl rokovací 180 l. (drevený)	EXCELENT DREMONT	63,00	20	1 260,00	252,00	1 512,00
8.	Stolík konferenčný (drevený)	EXCELENT DREMONT	69,00	3	207,00	41,40	248,40
9.	Skriňa na šaty a spisy (drevená)	EXCELENT DREMONT	152,00	30	4 560,00	912,00	5 472,00
10.	Skriňa vysoká na šaty (drevená)	EXCELENT DREMONT	139,00	19	2 641,00	528,20	3 169,20
11.	Knihovňa kancelárska 1800 (drevená)	EXCELENT DREMONT	379,00	6	2 274,00	454,80	2 728,80
12.	Válada s úložným priestorom (celočalúnená)	EDO I	152,00	21	3 192,00	638,40	3 830,40
<b>Cena celkom v EUR s DPH 20%</b>							<b>37 484,40</b>

SPOLU CELKOM

**827 500,00**



## Technická špecifikácia

Obrázky uvedené v technickej špecifikácii sú iba ilustračné, farby potahov podľa požiadaviek verejného obstarávateľa.

1.)

Technické parametre	Jednotka	Minimum	Maximum	Presne														
<b>Stolička otočná čalúnená na kolieskach s podrúčkami</b>	ks	-	-	<b>1204</b>														
Výškovo nastaviteľné sedadlo pomocou plynového piestu, zabráňujúci postupnému klesaniu sedadla	mm			<b>420-550</b>														
Oteruvzdornosť potahu MD	cyklus			<b>150 000</b>														
Nosnosť stoličky	kg			<b>120</b>														
Kolieska stoličky na všetky typy podláh a krytín	mm			<b>65</b>														
Hĺbka sedadla	mm			<b>450</b>														
Šírka sedadla	mm			<b>470</b>														
Výška operadla	mm			<b>550</b>														
Výška operadla od podlahy	mm			<b>950-1150</b>														
<b>Technické vlastnosti</b>	<b>Hodnota/charakteristika</b>																	
Pevná konštrukcia stoličky	kov v kombinácii s plastom																	
Čalúnenie sedacej a operadlovej časti stoličky	kvalitná potahová látka tmavej farby (čierna, modrá, šedá, bordová), nehorľavá podľa B1 DIN 4102																	
Výškovo nastaviteľná opierka chrbta	Západkovým mechanizmom UP - DOWN																	
5-ramenný pojazdový kríž a kryty koliesok z čierneho plastu	Áno																	
Plastové pevné opierky rúk	Áno																	
Kvalitatívne parametre	1.akosť v zmysle platných STN																	
Vyobrazenie	 <table border="1" data-bbox="762 1697 1337 1825"> <tr> <td>zloženie</td> <td>100 % polyester</td> </tr> <tr> <td>gramáž</td> <td>250 g/m<sup>2</sup> ± 2 %, 350 g/m<sup>2</sup> ± 2 %</td> </tr> <tr> <td>šírka</td> <td>140 cm ± 2 %</td> </tr> <tr> <td>odolnosť voči poškodeniu</td> <td>150 000 cyklov</td> </tr> <tr> <td>odolnosť voči ohrňu</td> <td>BS EN 1021-1 2:2000, CFIB 5, BS 7176:1999, AM 18 NF D 80015</td> </tr> <tr> <td>skladnosť na svetle</td> <td>EN ISO 105-B02 (1999)</td> </tr> <tr> <td>skladnosť pri teple</td> <td>EN ISO 105-A02 (1999)</td> </tr> </table>				zloženie	100 % polyester	gramáž	250 g/m <sup>2</sup> ± 2 %, 350 g/m <sup>2</sup> ± 2 %	šírka	140 cm ± 2 %	odolnosť voči poškodeniu	150 000 cyklov	odolnosť voči ohrňu	BS EN 1021-1 2:2000, CFIB 5, BS 7176:1999, AM 18 NF D 80015	skladnosť na svetle	EN ISO 105-B02 (1999)	skladnosť pri teple	EN ISO 105-A02 (1999)
zloženie	100 % polyester																	
gramáž	250 g/m <sup>2</sup> ± 2 %, 350 g/m <sup>2</sup> ± 2 %																	
šírka	140 cm ± 2 %																	
odolnosť voči poškodeniu	150 000 cyklov																	
odolnosť voči ohrňu	BS EN 1021-1 2:2000, CFIB 5, BS 7176:1999, AM 18 NF D 80015																	
skladnosť na svetle	EN ISO 105-B02 (1999)																	
skladnosť pri teple	EN ISO 105-A02 (1999)																	
Označenie výrobku	ASYN ANTARES																	

2.)

Technické parametre	Jednotka	Minimum	Maximum	Presne												
<b>Kreslo kožené otočné na kolieskach s podrúčkami</b>	ks	-	-	<b>91</b>												
Ohybová odolnosť	cyklus			20 000												
Nosnosť kresla	kg			<b>130</b>												
Kolieska kresla na všetky typy podláh a krytín Ø	mm			<b>65</b>												
Hĺbka sedadla	mm			<b>500</b>												
Šírka sedadla	mm			<b>620</b>												
Nastaviteľná výška sedadla	mm			<b>400-500</b>												
Výška operadla	mm			<b>670</b>												
Celková výška kresla od podlahy	mm			<b>1100-1300</b>												
<b>Technické vlastnosti</b>	<b>Hodnota/charakteristika</b>															
Pevná kovová konštrukcia kresla s dreveným doplnkami	áno															
5-ramenný pojazdový kríž, pevné podrúčky	kryty koliesok a podrúčky z bukového dreva moreného na čerešňu 344, lakované															
Poťah sedadla a operadlovej časti	Čierna 100% hovädia useň hr. 1 mm pravá koža															
Voľné nastavenie výšky sedadla a hojdací mechanizmus s možnosťou zamknutia optimálnej pozície piestom zabezpečujúcim reguláciu výšky sedenia a zabraňujúci postupnému klesaniu sedadla	áno															
Kvalitatívne parametre	1.akosť v zmysle platných STN															
Vyobrazenie	 <div style="display: flex; justify-content: space-around; margin-top: 10px;"> <div style="text-align: center;">   <small>Koža 161</small> </div> <div style="text-align: center;">   <small>Koža 163</small> </div> <div style="text-align: center;">   <small>Koža 166</small> </div> <div style="text-align: center;">   <small>Koža 170</small> </div> <div style="text-align: center;">   <small>Koža 177</small> </div> <div style="text-align: center;">   <small>Koža 300</small> </div> </div> <table border="1" style="width: 100%; margin-top: 10px;"> <tr> <td>zloženie</td> <td>100 % useň</td> </tr> <tr> <td>hrúbka</td> <td>0,9-1,0 mm</td> </tr> <tr> <td>veľkosť krupónu</td> <td>prům. 280 g/m<sup>2</sup> ± 5 %</td> </tr> <tr> <td>ohybová odolnosť</td> <td>&gt; 20 000 cyklov</td> </tr> <tr> <td>odolnosť voči ohňu</td> <td>UNI EN 1021-1,2:2006</td> </tr> <tr> <td>stálosť na svetle</td> <td>5 (ISO 105 - B02:1999)</td> </tr> </table>				zloženie	100 % useň	hrúbka	0,9-1,0 mm	veľkosť krupónu	prům. 280 g/m <sup>2</sup> ± 5 %	ohybová odolnosť	> 20 000 cyklov	odolnosť voči ohňu	UNI EN 1021-1,2:2006	stálosť na svetle	5 (ISO 105 - B02:1999)
zloženie	100 % useň															
hrúbka	0,9-1,0 mm															
veľkosť krupónu	prům. 280 g/m <sup>2</sup> ± 5 %															
ohybová odolnosť	> 20 000 cyklov															
odolnosť voči ohňu	UNI EN 1021-1,2:2006															
stálosť na svetle	5 (ISO 105 - B02:1999)															
Označenie výrobku	KORA EXTRA WOOD															

## 3.)

Technické parametre	Jednotka	Minimum	Maximum	Presne
<b>Kreslo otočné čalúnené na kolieskach ergonomické</b>	ks	-	-	<b>491</b>
Oteruvzdornosť poľahu MD	cyklus			100 000
Nosnosť kresla	kg			120
Kolieska na všetky typy podl. a krytín Ø	mm			65
Hĺbka sedadla	mm			490
Šírka sedadla	mm			640
Výška sedadla	mm			440-560
Výška operadla	mm			640
Celková výška kresla	mm			1100-1200
Hmotnosť kresla	kg			16,9
<b>Technické vlastnosti</b>	<b>Hodnota/charakteristika</b>			
Pevná celoplastová konštrukcia kresla, 5-ramenný pojazdový kríž, celoplastové výškovo nastaviteľné podrúčky	áno			
Základný hojdací mechanizmus s aretáciou v základnej polohe a nastaviteľnou silou protiváhy	áno			
Čalúnenie sedacej a operad. časti kresla	kvalitná poľah. látka, nehorľ. podľa B1 DIN 4102, čierna			
Ergonomicky tvarovaný sedák a operadlo	áno			
Kvalitatívne parametre	1. akosť v zmysle platných STN			
Vyobrazenie				
Označenie výrobku	KORA EXTRA			

## 4.)

Technické parametre	Jednotka	Minimum	Maximum	Presne														
<b>Celočalúnená otočná stolička ergonomická na kolieskach pre 24 hod. prevádzku</b>	ks	-	-	<b>98</b>														
Oteruvzdornosť poťahu MD	cyklus			150 000														
Nosnosť kresla	kg			160														
Kolieska na všetky typy podl. a krytín Ø	mm			65														
Hĺbka sedadla	mm			500														
Šírka sedadla	mm			550														
Výška sedadla	mm			440 - 540														
Šírka sedadla s podrúčkami	mm			670														
Celková výška kresla	mm			1118-1280														
<b>Technické vlastnosti</b>	<b>Hodnota/charakteristika</b>																	
5-ramenný kovový pojazdový kríž	áno																	
Synchronná mechanika zdvihu sedadla assistblok s nastavením sily protiváhy umožňujúci niekoľkonásobnú aretáciu uhla medzi operadlom a sedadlom, nastavenie odporu naklápania operadla v závislosti na hmotnosti užívateľa	áno																	
Čalúnenie sedacej a operad. časti kresla,	kvalitná poťah. látka, nehorľ. podľa B1 DIN 4102, čierna																	
Podrúčky sklopné s čalúnenou hornou časťou a výškovo nastaviteľná opierka hlavy	áno																	
Ergonomicky tvarovaný sedák a operadlo	áno																	
Kvalitatívne parametre	1.akosť v zmysle platných STN																	
Vyobrazenie	 <table border="1" data-bbox="1085 1680 1356 1814"> <tr> <td>zloženie</td> <td>100 % polyester</td> </tr> <tr> <td>gramáž</td> <td>250 g/m<sup>2</sup> ± 2 %, 950 g/bm ± 2 %</td> </tr> <tr> <td>šírka</td> <td>140 cm ± 2 %</td> </tr> <tr> <td>odolnosť voči predratku</td> <td>150 000 cyklov</td> </tr> <tr> <td>odolnosť voči ohniu</td> <td>BS EN 1021-1,2:2006, CRIB 5, BS 7176:1995, AM 18 NF D 60019</td> </tr> <tr> <td>stákosť na svetle</td> <td>E (ISO 105 - B02:1999)</td> </tr> <tr> <td>stákosť pri trení</td> <td>za vďaka 4-5, za sucha 4-5 (ISO 105 - X12:1999)</td> </tr> </table>				zloženie	100 % polyester	gramáž	250 g/m <sup>2</sup> ± 2 %, 950 g/bm ± 2 %	šírka	140 cm ± 2 %	odolnosť voči predratku	150 000 cyklov	odolnosť voči ohniu	BS EN 1021-1,2:2006, CRIB 5, BS 7176:1995, AM 18 NF D 60019	stákosť na svetle	E (ISO 105 - B02:1999)	stákosť pri trení	za vďaka 4-5, za sucha 4-5 (ISO 105 - X12:1999)
zloženie	100 % polyester																	
gramáž	250 g/m <sup>2</sup> ± 2 %, 950 g/bm ± 2 %																	
šírka	140 cm ± 2 %																	
odolnosť voči predratku	150 000 cyklov																	
odolnosť voči ohniu	BS EN 1021-1,2:2006, CRIB 5, BS 7176:1995, AM 18 NF D 60019																	
stákosť na svetle	E (ISO 105 - B02:1999)																	
stákosť pri trení	za vďaka 4-5, za sucha 4-5 (ISO 105 - X12:1999)																	
Označenie výrobku	DISPOS „24“																	

5.)

Technické parametre	Jednotka	Minimum	Maximum	Presne
<b>Stolička drevená (čalúnený sedák)</b>	ks	-	-	<b>540</b>
Oteruvzdornosť poťahu MD	cyklus			50000
Nosnosť stoličky	kg			120
Hĺbka	mm			430
Šírka	mm			430
Výška sedadla	mm			440
Celková výška stoličky s operadlom	mm			970
<b>Technické vlastnosti</b>	<b>Hodnota/charakteristika</b>			
Materiál konštrukcie stoličky	ohýbané bukové hranolky morené na čerešňu 344, lakované spájané spojmi s vysokou pevnosťou a vodorovným spevnením predných nôh stoličky			
Čalúnenie sedacej časti stoličky	kvalitná pur pena a poťah. látka tmavej farby hnedá, šedá, bordová podľa DIN EN ISO 12947-2 (STN EN ISO 12497-2)			
Kvalitatívne parametre	1.akosť v zmysle platných STN			
Vyobrazenie				
Označenie výrobku	Stolička KRIS			

6.)

Technické parametre	Jednotka	Minimum	Maximum	Presne
<b>Stolička drevená čalúnený sedák aj operadlo</b>	ks	-	-	<b>223</b>
Oderuvzdornosť poťahu MD	Cyklus			<b>50 000</b>
Nosnosť stoličky	kg			<b>120</b>
Hĺbka	mm			<b>430</b>
Šírka	mm			<b>430</b>
Výška sedadla	mm			<b>440</b>
Celková výška stoličky s operadlom	mm			<b>950</b>
Technické vlastnosti	<b>Hodnota/charakteristika</b>			
Materiál konštrukcie stoličky	ohýbané bukové hranolky morené na čerešňu 344 spájané spojmi s vysokou pevnosťou lakované. Vodorovné spevnenie predných nôh			
Čalúnené sedadlo a operadlo	Kvalitná pur pena a poťahová látka hnedá podľa DIN EN ISO 12947-2 (STN EN ISO 12497-2)			
Kvalitatívne parametre	1.akosť v zmysle platných STN			
Vyobrazenie				
Označenie výrobku	Stolička ANTEK			

7.)

Technické parametre	Jednotka	Minimum	Maximum	Presne
<b>Stolička drevená nečalúnená</b>	ks	-	-	<b>30</b>
Nosnosť stoličky	kg			<b>120</b>
Hĺbka	mm			<b>430</b>
Šírka	mm			<b>430</b>
Výška sedadla	mm			<b>440</b>
Výška stoličky s operadlom	mm			<b>940</b>
Hmotnosť stoličky	kg			<b>7,3</b>
<b>Technické vlastnosti</b>	<b>Hodnota/charakteristika</b>			
Materiál konštrukcie stoličky	masív bukové ohýbané hranole morené na čerešňu 344, lakované. Spojené spojmi s vysokou pevnosťou a vodorovným spevnením predných nôh.			
Kvalitatívne parametre	1.akosť v zmysle platných STN			
Vyobrazenie				
Označenie výrobku	Stolička BOLS			

## 8.)

Technické parametre	Jednotka	Minimum	Maximum	Presne
<b>Stolička jedálenská kovová čalúnená</b>	ks	-	-	<b>202</b>
Nosnosť stoličky	kg			<b>120</b>
Hĺbka	mm			<b>490</b>
Šírka	mm			<b>440</b>
Výška sedadla	mm			<b>470</b>
Výška stoličky s operadlom	mm			<b>980</b>
Hmotnosť stoličky	kg			<b>6</b>
<b>Technické vlastnosti</b>	<b>Hodnota/charakteristika</b>			
Materiál konštrukcie stoličky	Kovová konštrukcia s chrómovou úpravou, nožičky vybavené plastovými klzákmi proti poškodeniu podlahy			
Čalúnenie	Kvalitná potáhová látka s horizontálnym a obvodovým prešíťím operadla a sedadla, polstrovanie z PU peny, farba tmavosivá			
Kvalitatívne parametre	1.akosť v zmysle platných STN			
Vyobrazenie				
Označenie výrobku	CASSIE			



9.)

Technické parametre	Jednotka	Minimum	Maximum	Presne
<b>Stôl kancelársky 160 drevený k už existujúcej zostave</b>	ks			<b>550</b>
Materiál - LDT doska - hrúbka	mm			22
Pracovná doska stola - hrúbka	mm			25
Šírka stola	mm			1600
Výška stola	mm			750
Hĺbka stola	mm			750
Výška priečnej výstuže stola	mm			400
<b>Technické vlastnosti</b>	<b>Hodnota/charakteristika</b>			
Dezén LDT dosiek	Čerešňa 344			
Okrúhly otvor s krytkou z UH v pracovnej doske na zvedenie kabeláže pre zapojenie PC a sietí	Áno			
Úprava LDT dosiek	obojsstranne upravené melanínom v emisnej triede formaldehydu E-1, odolné voči chemikáliam a tukom.			
Úprava hrán LDT dosiek	ohranené odolnou ABS hranou hr. 2 mm			
Priečna výstuž stola „trnož“	Doskou výšky 400 mm v zadnej časti stola zo spodnej časti pracovnej dosky na celú šírku pre zaistenie stability a spevnenie konštrukcie stola			
Priechodka na kabeláž	Priemer 60 mm, v ľavom hornom rohu pracovnej dosky (pre PC a sieťové pripojenie)			
Kvalitatívne parametre	I.akosť v zmysle platných STN			
Vyobrazenie				
Označenie výrobku	Kancelársky nábytok EXCELENT, DREMONT			

## 10.)

Technické parametre	Jednotka	Minimum	Maximum	Presne
<b>Kontajner ku kancelárskemu stolu (drevený)</b>	ks	-	-	<b>308</b>
Materiál - LDT doska - hrúbka	mm			18
Zásuvky kontajnera	ks			3
Hrúbka čiel zásuviek	mm			18
Šírka kontajnera	mm			430
Výška kontajnera (s kolieskami)	mm			630
Hĺbka kontajnera	mm			650
<b>Technické vlastnosti</b>	<b>Hodnota/charakteristika</b>			
Dezén LDT dosiek	Čerešňa 344			
Úprava LDT dosiek	obojsstranne upravená melanínom v emisnej triede formaldehydu E-1, odolná voči chemikáliam a tukom.			
Úprava hrán LDT dosiek	ohranené odolnou ABS hranou hr. 2 mm			
Kontajner na 4 kolieskach	áno			
Zásuvky kontajnera na kovových pojazdových lištách s 80% výsuvom	Áno ( výsuvy Blum)			
Zásuvky vybavené úchytkami	áno (povrchová úprava „lesklý chróm“)			
Centrálne uzamykanie zásuviek situované v hornej zásuvke	áno			
Kvalitatívne parametre	1.akosť v zmysle platných STN			
Vyobrazenie				
Označenie výrobku	Kancelársky nábytok EXCELENT, DREMONT			

## 11.)

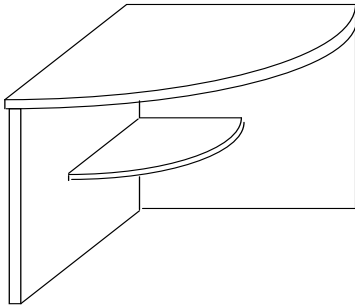
Technické parametre	Jednotka	Minimum	Maximum	Presne
<b>Stôl prídavný rohový drevený</b>	ks	-	-	<b>31</b>
Materiál - LDT doska (bočné steny a polička)	mm			18
Pracovná doska stola	mm			25
Šírka stola	mm			750
Výška stola	mm			750
Hĺbka stola	mm			750
Polička v tvare štvrtkruhu				
Šírka poličky	mm			350
Hĺbka poličky	mm			350
Výška poličky	mm			350
<b>Technické vlastnosti</b>	<b>Hodnota/charakteristika</b>			
Dezén LDT dosiek	Čerešňa 344			
Úprava LDT dosiek	obojustranne upravená melanínom v emisnej triede formaldehydu E-1, odolná voči chemikáliam a tukom.			
Úprava hrán LDT dosiek	ohranené odolnou ABS hranou hr. 2 mm			
Konštrukcia prídavného stola	V strede výšky stola vystužujúca polička, konštrukcia stola v spodnej časti vybavená plastovými klzákmi proti poškodeniu podlahy			
Kvalitatívne parametre	1.akosť v zmysle platných STN			
Vyobrazenie				
Označenie výrobku	Kancelársky nábytok EXCELENT, DREMONT			

12.)

Technické parametre	Jednotka	Minimum	Maximum	Presne
<b>Stôl reštauračný drevený</b>	ks			<b>83</b>
Materiál - LDT doska - hrúbka	mm			22
Pracovná doska stola - hrúbka	mm			25
Šírka stola	mm			1200
Výška stola	mm			750
Hĺbka stola	mm			800
<b>Technické vlastnosti</b>	<b>Hodnota/charakteristika</b>			
Dezén LDT dosiek	Čerešňa 344			
Úprava LDT dosiek	obojustranne upravené melanínom v emisnej triede formaldehydu E-1, odolné voči chemikáliam a tukom.			
Úprava hrán LDT dosiek	ohranené odolnou ABS hranou hr. 2 mm			
Nohy, hmotnosť	Nohy stola zo spodnej strany vybavené klzákmi proti poškodeniu podlahy, dodávateľ zabezpečí aby stôl vážil min. 25 kg			
Kvalitatívne parametre	1.akosť v zmysle platných STN			
Vyobrazenie				
Označenie výrobku	Kancelársky nábytok EXCELENT, DREMONT			

13.)

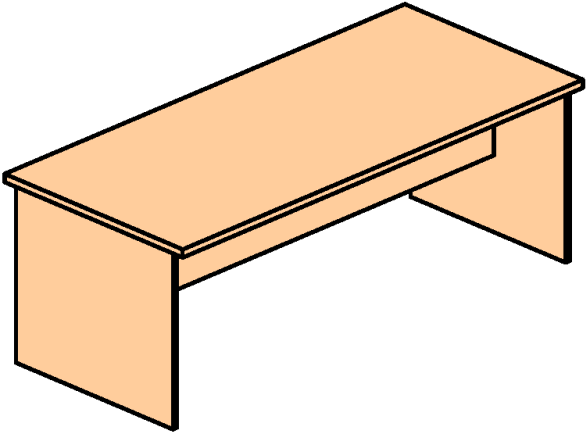
Technické parametre	Jednotka	Minimum	Maximum	Presne
<b>Stôl rokovací 180 typ I. drevený</b>	ks			<b>231</b>
Materiál – LDT doska - hrúbka	mm			22
Pracovná doska stola - hrúbka	mm			25
Šírka stola	mm			1800
Výška stola	mm			750
Hĺbka stola	mm			800
Výška priečnej výstuže stola	mm			400
<b>Technické vlastnosti</b>	<b>Hodnota/charakteristika</b>			
Dezén LDT dosiek	Čerešňa 344			
Úprava LDT dosiek	obojsstranne upravená melanínom v emisnej triede formaldehydu E-1, odolná voči chemikáliam a tukom.			
Úprava hrán LDT dosiek	ohranené odolnou ABS hranou hr. 2 mm			
Priečna výstuž stola	v strede stola zo spodnej časti pracovnej dosky na celú šírku pre zaistenie stability a spevnenie konštrukcie stola			
Kvalitatívne parametre	1.akosť v zmysle platných STN			
Vyobrazenie				
Označenie výrobku	Kancelársky nábytok EXCELENT, DREMONT			

14.)

<b>Technické parametre</b>	<b>Jednotka</b>	<b>Minimum</b>	<b>Maximum</b>	<b>Presne</b>
<b>Stolík konferenčný drevený</b>	ks			<b>47</b>
Materiál – LDT doska - hrúbka	mm			<b>22</b>
Pracovná doska stola - hrúbka	mm			25
Šírka stola	mm			1100
Výška stola	mm			430
Hĺbka stola	mm			550
<b>Technické vlastnosti</b>	<b>Hodnota/charakteristika</b>			
Dezén LDT dosiek	čerešňa			
Úprava LDT dosiek	obojsstranne upravená melanínom v emisnej triede formaldehydu E-1, odolná voči chemikáliam a tukom.			
Úprava hrán LDT dosiek	ohranené odolnou ABS hranou hr. 2 mm			
Kvalitatívne parametre	1.akosť v zmysle platných STN			
Vyobrazenie				
Označenie výrobku	Kancelársky nábytok EXCELENT, DREMONT			

15.)

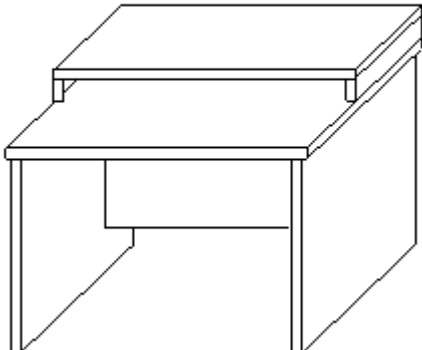
Technické parametre	Jednotka	Minimum	Maximum	Presne
<b>Stôl pod PC drevený</b>	ks			<b>202</b>
Materiál - LDT doska - hrúbka	mm			18
Pracovná doska stola a nadstavby - hrúbka	mm			25
Šírka stola	mm			1100
Výška stola	mm			750
Hĺbka stola	mm			650
Výška priečnej výstuže stola	mm			400
Hĺbka nadstavby stola	mm			400
Výška nadstavby stola	mm			60
<b>Technické vlastnosti</b>	<b>Hodnota/charakteristika</b>			
Dezén LDT dosiek	Čerešňa 344			
Úprava LDT dosiek	obojsstranne upravené melanínom v emisnej triede formaldehydu E-1, odolné voči chemikáliam a tukom.			
Úprava hrán LDT dosiek	ohranené odolnou ABS hranou hr. 2 mm			
Priečna výstuž stola	v zadnej časti stola zo spodnej časti pracovnej dosky na celú šírku pre zaistenie stability a spevnenie konštrukcie stola			
Nadstavba stola	Šírka kompatibilná so stolíkom			
Kvalitatívne parametre	1.akosť v zmysle platných STN			
Vyobrazenie				
Označenie výrobku	Kancelársky nábytok EXCELENT, DREMONT			

## 16.)

Technické parametre	Jednotka	Minimum	Maximum	Presne
<b>Stôl pod PC s výsuvnou doskou</b>	ks			<b>128</b>
Materiál - laminovaná drevotriesková doska	mm			18
Hrúbka pracovnej dosky stola a nadstavby	mm			25
Šírka stola	mm			1100
Výška stola	mm			750
Hĺbka stola	mm			750
Výška priečnej výstuže stola	mm			400
Výsuvná časť stola pre klávesnicu-šírka	mm			600
Výsuvná časť stola pre klávesnicu-výška	mm			100
Hĺbka nadstavby	mm			400
Výška nadstavby	mm			60
Technické vlastnosti	<b>Hodnota/charakteristika</b>			
Nadstavba	Šírka nadstavby kompatibilná so stolíkom			
Dezén LDT dosiek	Čerešňa 344			
Úprava LDT dosiek	obojustranne upravená melanínom v emisnej triede formaldehydu E-1, odolná voči chemikáliam a tukom.			
Úprava hrán LDT dosiek	ohranené odolnou ABS hranou hr. 2 mm			
Priečna výstuž stola	v zadnej časti stola zo spodnej časti pracovnej dosky na celú šírku pre zaistenie stability a spevnenie konštrukcie stola			
Výsuvná doska pre klávesnicu	uchytená zo spodnej časti pracovnej dosky v strede stola na kovových výsuvných pojazdoch			
Konštrukcia stola v spodnej časti vybavená plastovými klzákami proti poškodeniu podlahy	ANO			
Kvalitatívne parametre	1.akosť v zmysle platných STN			
Vyobrazenie				
Označenie výrobku	Kancelársky nábytok EXCELENT, DREMONT			

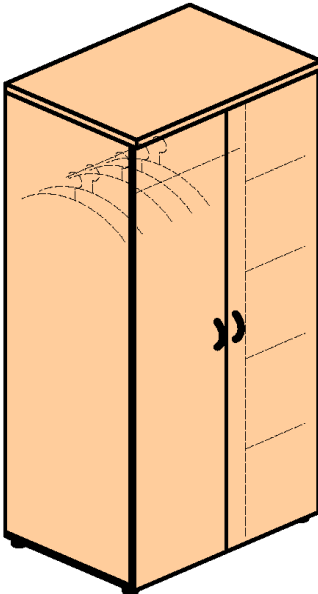

17.)

Technické parametre	Jednotka	Minimum	Maximum	Presne
<b>Skriňa na šaty a spisy drevená</b>	ks			<b>594</b>
Materiál - LDT doska - hrúbka	mm			18
Hrúbka deliacej priečky skrine	mm			18
Hrúbka políc vnútri skrine	mm			18
Šírka skrine	mm			800
Výška skrine	mm			1800
Hĺbka skrine	mm			550
Rozteč úchytiak	mm			96
<b>Technické vlastnosti</b>	Hodnota/charakteristika			
Dezén LDT dosiek	Čerešňa 344			
Úprava LDT dosiek	obojustranne upravená melanínom v emisnej triede formaldehydu E-1, odolná voči chemikáliam a tukom.			
Úprava hrán LDT dosiek	ohranené odolnou ABS hranou hr. 2 mm			
Dvere skrine upevnené na korpus skrine tromi samozatvárateľnými NK-závesmi	áno			
Kovové úchytky na krídlach dverí	áno (povrchová úprava „lesklý chróm“)			
Kovová tyč na vešiaky ukotvená do bočných stien priestoru pre zavesenie oblečenia.	áno			
Rektifikovateľné nožičky pre stabilizáciu polohy	áno			
Vnútorňý priestor skrine rozdelený na dve časti v pomere 2:1 (šaty:spisy)	áno			
Užšia časť pre spisy vybavená štyrmi prestaviteľnými policami	áno (nosnosť políc 30 kg)			
Časť pre šaty rozdelená policou (priestor od hornej steny skrine 250 mm) s kov. tyčou na vešiaky ukotvenou do bočných stien priestoru pre zavesenie oblečenia.	áno			
Kvalitatívne parametre	1.akosť v zmysle platných STN			
Vyobrazenie				
Označenie výrobku	Kancelársky nábytok EXCELENT, DREMONT			

19.)

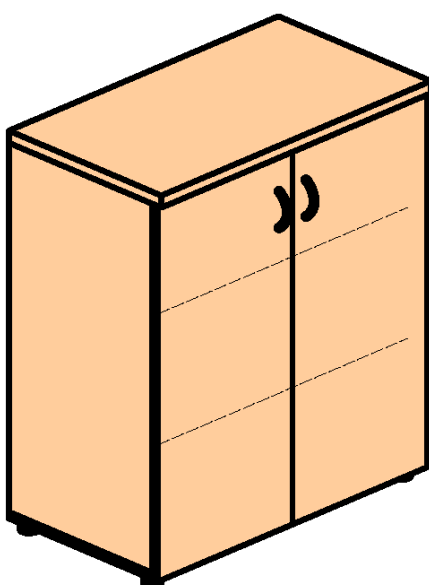
Technické parametre	Jednotka	Minimum	Maximum	Presne
<b>Skrinka uzavretá 2-dverová uzamykacia drevená</b>	ks			<b>150</b>
Materiál - laminovaná drevotrieková doska - hrúbka	mm			18
Hrúbka políc vnútri skrine	mm			18
Šírka skrine	mm			750
Výška skrine	mm			1000
Hĺbka skrine	mm			500
Počet políc v skrinke	ks			2
Nosnosť police	Kg			30
Rozteč úchytiak	mm			96
<b>Technické vlastnosti</b>	<b>Hodnota/charakteristika</b>			
Dezén LDT dosiek	Čerešňa 344			
Úprava LDT dosiek	obojustranne upravená melanínom v emisnej triede formaldehydu E-1, odolná voči chemikáliam a tukom.			
Úprava hrán LDT dosiek	ohranené odolnou ABS hranou hr. 2 mm			
Dvere skrine upevnené na korpus skrine tromi samozatvárateľnými NK-závesmi	áno			
Kovové úchytky na krídlach dverí	áno (povrchová úprava „lesklý chróm“)			
Rektifikovateľné nožičky (pre stabilizáciu polohy)	áno			
Kovový rozperný vertikálny uzamykací systém	Áno			
Výšková nastaviteľnosť políc	áno			
Kvalitatívne parametre	I.akosť v zmysle platných STN			
Vyobrazenie				
Označenie výrobku	Kancelársky nábytok EXCELENT, DREMONT			

20.)

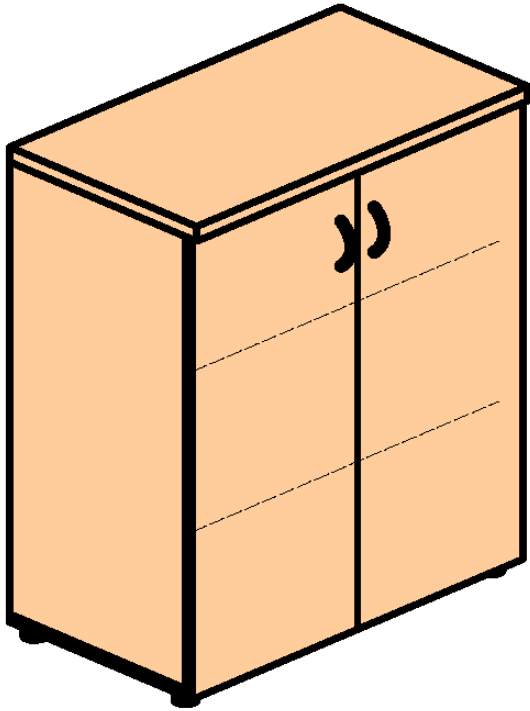
Technické parametre	Jednotka	Minimum	Maximum	Presne
<b>Skrinka 2-dverová drevená</b>	ks			<b>84</b>
Materiál - laminovaná drevotriesková doska	mm			18
Hrúbka políc vnútri skrine	mm			20
Šírka skrine	mm			750
Výška skrine	mm			1000
Hĺbka skrine	mm			500
Rozteč úchytiek	mm			96
Počet políc	ks			2
<b>Technické vlastnosti</b>	<b>Hodnota/charakteristika</b>			
Dezén LDT dosiek	Čerešňa 344			
Úprava LDT dosiek	obojustranne upravená melanínom v emisnej triede formaldehydu E-1, odolná voči chemikáliam a tukom.			
Úprava hrán LDT dosiek	ohranené odolnou ABS hranou hr. 2 mm			
Dvere skrine upevnené na korpus skrine tromi samozatvárateľnými NK-závesmi	áno			
Kovové úchytky na krídlach dverí	áno (povrchová úprava „lesklý chróm“)			
Rektifikovateľné nožičky (pre stabilizáciu polohy)	áno			
Výškovo prestaviteľné police	áno			
Kvalitatívne parametre	1.akosť v zmysle platných STN			
Vyobrazenie				
Označenie výrobku	Kancelársky nábytok EXCELENT, DREMONT			

21.)

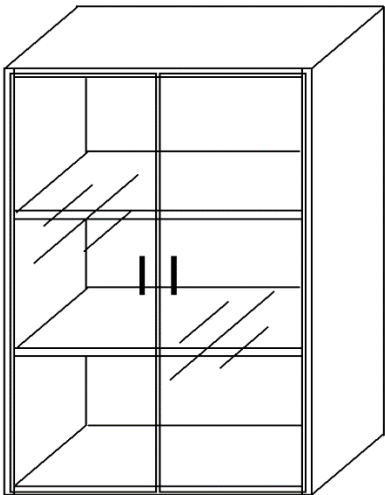
Technické parametre	Jednotka	Minimum	Maximum	Presne
<b>Skrinka so sklom – drevená</b>	ks			<b>41</b>
Materiál - laminovaná drevotriesková doska	mm			18
Hrúbka sklených dvierok skrine	mm			5
Hrúbka políc vnútri skrine	mm			18
Šírka skrine	mm			750
Výška skrine	mm			1000
Hĺbka skrine	mm			500
Rozteč úchytiak	mm			96
Počet políc	ks			2
<b>Technické vlastnosti</b>	<b>Hodnota/charakteristika</b>			
Dezén LDT dosiek	Čerešňa 344			
Úprava LDT dosiek	obojustranne upravená melanínom v emisnej triede formaldehydu E-1, odolná voči chemikáliam a tukom.			
Úprava hrán LDT dosiek	ochránené odolnou ABS hranou hr. 2 mm			
Sklené krídlové dvierka skrine osadené v nosných lištách (LDTD-dezén čerešňa 344)	áno			
V nosných lištách osadené pánty a kovové úchytky	áno			
Kovové úchytky na krídlach dverí	áno (povrchová úprava „lesklý chróm“)			
Rektifikovateľné nožičky (pre stabilizáciu polohy)	áno			
variabilne prestaviteľné police	Áno (nosnosť políc 30 kg.)			
Kvalitatívne parametre	I.akosť, v zmysle platných STN			
Vyobrazenie				
Označenie výrobku	Kancelársky nábytok EXCELENT, DREMONT			

22.)

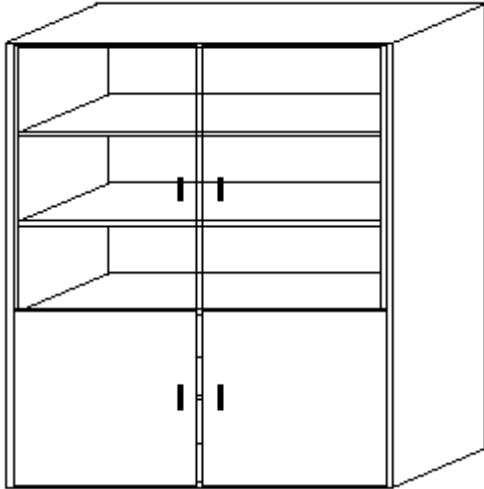
Technické parametre	Jednotka	Minimum	Maximum	Presne
<b>Knihovňa kancelárska 1800 drevená</b>	ks			<b>57</b>
Materiál - laminovaná drevotriesková doska	mm			18
Hrúbka sklenených dvierok skrine	mm			5
Výška sklenených dvierok	mm			1000
Počet políc v sklenej časti	ks			2
Hrúbka políc vnútri skrine	mm			18
Šírka skrine	mm			750
Výška skrine	mm			1800
Hĺbka skrine	mm			500
Rozteč úchytiak	mm			96
<b>Technické vlastnosti</b>	<b>Hodnota/charakteristika</b>			
Dezén LDT dosiek	Čerešňa 344			
Úprava LDT dosiek	obojustranne upravená melanínom v emisnej triede formaldehydu E-1, odolná voči chemikáliam a tukom.			
Úprava hrán LDT dosiek	ohranené odolnou ABS hranou hr. 2 mm			
Sklenené krídlové dvierka skrine osadené v nosných lištách (LDTD-dezén čerešňa 344) v hornej časti knihovne.	áno			
Dvojkrídlové dvierka skrine v spodnej časti knihovne LDTDs tromi samozatvárateľnými NK závesmi a úchytkami.	áno			
V nosných lištách osadené pánty a kovové úchytky	áno			
Kovové úchytky na krídlach dverí	áno (povrchová úprava „lesklý chróm“)			
Rektifikovateľné nožičky (pre stabilizáciu polohy)	áno			
2 variabilne prestaviteľné police v hornej časti a jedna polica v spodnej časti	Áno (nosnosť políc 30 kg)			
Kvalitatívne parametre	1.akosť, v zmysle platných STN			
Označenie výrobku				
Označenie výrobku	Kancelársky nábytok EXCELENT, DREMONT			

23.)

Technické parametre	Jednotka	Minimum	Maximum	Presne
<b>Váľanda s úložným priestorom celoľalúnená</b>	ks	-	-	<b>172</b>
Nosnosť	kg			120
Dĺžka	mm			1950
Hĺbka	mm			820
Výška sedu	mm			380
Hrúbka matraca	mm			80
<b>Technické vlastnosti</b>	<b>Hodnota/charakteristika</b>			
Celoľalúnená výklopná jednolôžková váľanda s úložným priestorom drevená konštrukcia	áno			
Čalúnenie 100% polyester , ložná plocha polyuretánový matrac	Farba pot'ahu hnedá			
Kvalitatívne parametre	1.akosť v zmysle platných STN			
Vyobrazenie				
Označenie výrobku	EDO 1			

24.)

Technické parametre	Jednotka	Minimum	Maximum	Presne
<b>Vešiak stojanový drevený</b>	ks			<b>87</b>
Ø podstavca vešiaka	mm			550
Ø kruhu pre odkladanie dáždnikov	mm			360
Ø vešiaka	mm			550
Výška vešiaka	mm			1860
Hmotnosť vešiaka	kg			8
<b>Technické vlastnosti</b>	<b>Hodnota/charakteristika</b>			
Materiál konštrukcie vešiaka	Ohýbané bukové drevo morené na čerešňu 344, lakované			
Počet závesných prvkov	12 (6 veľkých a 6 malých držiakov) s oblým zakončením			
Držiak na dáždniky	áno			
Farba	Čerešňa 344			
Kvalitatívne parametre	1.akosť v zmysle platných STN			
Vyobrazenie				
Označenie výrobku	Vešiak stojanový F 2059 BR			

25.)

Technické parametre	Jednotka	Minimum	Maximum	Presne
<b>Vešiak stojanový kovový</b>	ks			<b>106</b>
Ø podstavca vešiaka	mm			520
Výška vešiaka	mm			1810
Hmotnosť vešiaka	kg			8
<b>Technické vlastnosti</b>	<b>Hodnota/charakteristika</b>			
Materiál konštrukcie vešiaka	Chrómová oceľ,			
Počet závesných prvkov	10 zakončených drevenými záslepkami, stabilná podstava			
Kvalitatívne parametre	1.akosť v zmysle platných STN			
Vyobrazenie				
Označenie výrobku	Vešiak stojanový WILLY			

26.)

Technické parametre	Jednotka	Minimum	Maximum	Presne
<b>Stolík konferenčný štvorcový drevený</b>	ks			<b>1</b>
Materiál – LDT doska - hrúbka	mm			<b>22</b>
Pracovná doska stola - hrúbka	mm			25
Dĺžka strany stolíka	mm			550
Výška stolíka	mm			430
<b>Technické vlastnosti</b>	<b>Hodnota/charakteristika</b>			
Dezén LDT dosiek	Čerešňa 344			
Úprava LDT dosiek	obojustranne upravená melanínom v emisnej triede formaldehydu E-1, odolná voči chemikáliam a tukom.			
Úprava hrán LDT dosiek	ohranené odolnou ABS hranou hr. 2 mm			
Konštrukcia	Pevný a stabilný konferenčný stolík s policou, nohy opatrené plastovými klzákami proti poškodeniu podlahy			
Kvalitatívne parametre	1.akosť v zmysle platných STN			
Vyobrazenie				
Označenie výrobku	Kancelársky nábytok EXCELENT, DREMONT			

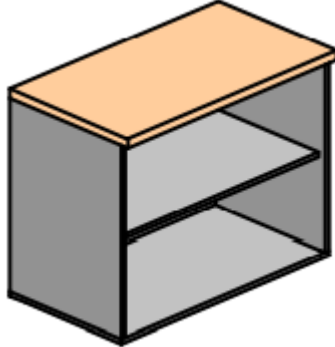

27.)

Technické parametre	Jednotka	Minimum	Maximum	Presne
<b>Skrinka nadstavba otvorená typ I. drevená</b>	ks			<b>3</b>
Materiál - laminovaná drevotriesková doska	mm			18
Hrúbka políc vnútri skrine	mm			18
Počet políc	ks			1
Šírka skrine	mm			750
Výška skrine	mm			720
Hĺbka skrine	mm			400
<b>Technické vlastnosti</b>	<b>Hodnota/charakteristika</b>			
Dezén LDT dosiek	Čerešňa 344			
Úprava LDT dosiek	obojsstranne upravená melanínom v emisnej triede formaldehydu E-1, odolná voči chemikáliam a tukom.			
Úprava hrán LDT dosiek	ohranené odolnou ABS hranou hr. 2 mm			
Polica	Výškovo nastaviteľná s nosnosťou 35 kg			
Kvalitatívne parametre	1.akosť v zmysle platných STN			
Vyobrazenie				
Označenie výrobku	Kancelársky nábytok EXCELENT, DREMONT			

28.)

<b>Technické parametre</b>	<b>Jednotka</b>	<b>Minimum</b>	<b>Maximum</b>	<b>Presne</b>
<b>Sedacia súprava – dvoj sedačka + 2 kreslá celočalúnená</b>	ks	-	-	<b>1</b>
Oteruvzdornosť poľahu MD	cyklus			<b>50 000</b>
Hĺbka 2+1+1	mm			<b>900</b>
Šírka dvojsed	mm			<b>1600</b>
Šírka kresla	mm			<b>850</b>
Výška sedu 2+1+1	mm			<b>420</b>
Výška celková 2+1+1	Mm			<b>950</b>
Počet miest na sedenie	ks			2+1+1
<b>Technické vlastnosti</b>	<b>Hodnota/charakteristika</b>			
Konštrukcia kresla	Velkoplošný drevený materiál – doska z bukoveho masívu, drevotrieska, sololit, preglejka, spájané spojmi s vysokou pevnosťou, bez úložného priestoru bez funkcií spania			
Kompletné čalúnenie	kvalitná poľahová látka – tmavý mikroplyš hnedá, modrá, bordová, tvarovo stabilná militanová pena vysokej kvality			
Kvalitatívne parametre	I.akosť v zmysle platných STN			
Vyobrazenie				
Označenie výrobku	Dvojsed, 2x kreslo DREMONT ATYP			

29.)

Technické parametre	Jednotka	Minimum	Maximum	Presne
<b>Kancelárske kreslo</b>	ks	-	-	<b>8</b>
hĺbka sedadla	mm			510
Šírka stoličky	mm			620
Výška sedadla	mm			450 - 530
Výška operadla	mm			550
nosnosť	kg			120
Hmotnosť stoličky	kg			13
Kolieska priemer	mm			65
Technické vlastnosti	Hodnota/charakteristika			
Chrbtová opierka a sedák zhotovené zo sieťoviny a látkového poťahu	čierna			
materiál poťahu	Priedušná sieťovina (antares-Tennessee )			
stolička vybavená "hojdacím" mechanizmom s možnosťou aretácie a nastavením tlaku protiváhy, bedrová opierka, odklápací podrúčky, konštrukcia otočná na kolieskach	áno			
pevný podstavový kríž 5 ramenný, plastové kolieska na všetky druhy podláh	Podstava - pochromovaná oceľ, plastové časti čierne			
Kvalitatívne parametre	I.akosť v zmysle platných STN			
Vyobrazenie				
Označenie výrobku	ANTARES Wonder Large			

30.)

Technické parametre	Jednotka	Minimum	Maximum	Presne
<b>Kreslo čalúnené (drevené)</b>	ks	-	-	<b>14</b>
Oteruvzdornosť poťahu MD	cyklus			90 000
Nosnosť kresla	kg			120
Hĺbka sedadla	mm			750
Šírka sedadla	mm			650
Celková výška kresla	mm			900
Výška sedadla	mm			440
<b>Technické vlastnosti</b>	<b>Hodnota/charakteristika</b>			
Materiálové prevedenie	Drevená kostra z veľkoplošného dreveného materiálu DTD, sololitu bukového masívu spájané spojmi s vysokou pevnosťou			
Čalúnenie	Čalúnenie sedacej a operad. časti kresla, tmavý mikroplyš s výrazným prešíťím, tvarovo stabilná PUR pena s pružnými čalúnickými pásmi vo vysokej kvalite			
Farebné vyhotovenie poťahu	Tmavá modrá, bordová			
Nožičky a podrúčky morené na odtieň čerešňa 344, lakované	ano			
Kvalitatívne parametre	1.akosť v zmysle platných STN			
Vyobrazenie				
Označenie výrobku	PETRA			

31.)

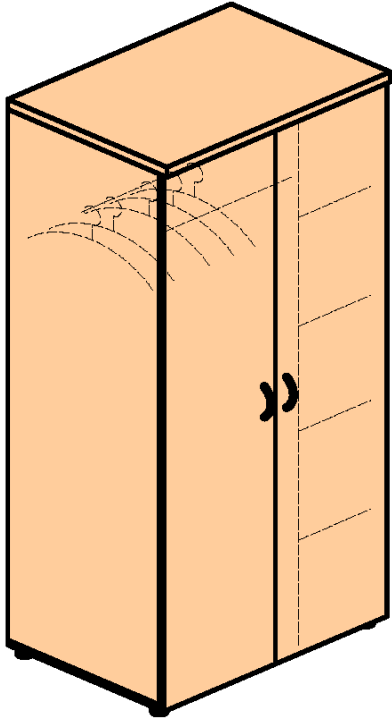
Technické parametre	Jednotka	Minimum	Maximum	Presne
<b>Skríňa na šaty a spisy drevená plytká</b>	ks			<b>10</b>
Materiál - LDT doska - hrúbka	mm			18
Hrúbka deliacej priečky skrine	mm			20
Hrúbka políc vnútri skrine	mm			20
Šírka skrine	mm			800
Výška skrine	mm			1800
Hĺbka skrine	mm			450
<b>Technické vlastnosti</b>	Hodnota/charakteristika			
Dezén LDT dosiek	Čerešňa 344			
Úprava LDT dosiek	obojustranne upravená melanínom v emisnej triede formaldehydu E-1, odolná voči chemikáliam a tukom.			
Úprava hrán LDT dosiek	ohranené odolnou ABS hranou hr. 2 mm			
Dvere skrine upevnené na korpus skrine tromi samozatvárateľnými NK-závesmi	áno			
Kovové úchytky na krídlach dverí	áno (povrchová úprava „lesklý chróm“)			
Rektifikovateľné nožičky pre stabilizáciu polohy	áno			
Vnútrotný priestor skrine rozdelený na dve časti v pomere 2:1 (šaty:spisy)	áno			
Časť pre spisy vybavená štyrmi prestaviteľnými policami	áno			
Časť pre šaty rozdelená policou (priestor od hornej steny skrine 250 mm) s kov. tyčou na vešiaky ukotvenou do bočných stien priestoru pre zavesenie oblečenia.	áno			
Kvalitatívne parametre	1.akosť v zmysle platných STN			
Vyobrazenie				
Certifikát	Kancelársky nábytok EXCELENT, DREMONT			

32.)

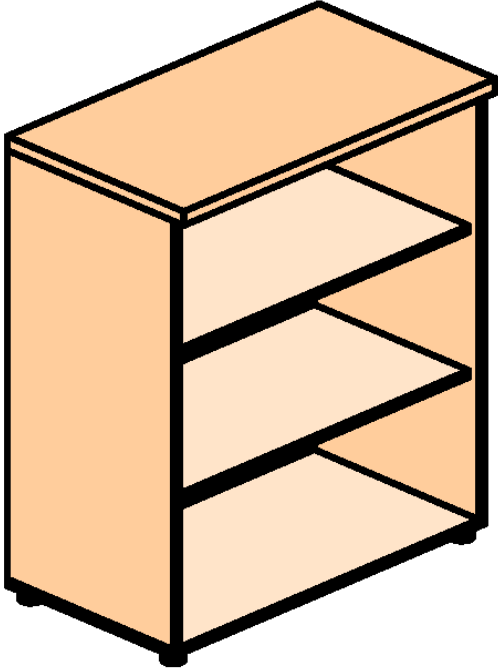
	Jednotka	Minimum	Maximum	Presne
<b>Skrinka s policami otvorená drevená k už existujúcej zostave</b>	ks			<b>29</b>
Materiál - laminovaná drevotriesková doska - hrúbka	mm			18
Hrúbka políc vnútri skrine	mm			18
Šírka skrine	mm			750
Výška skrine	mm			1100
Hĺbka skrine	mm			400
<b>Technické vlastnosti</b>	<b>Hodnota/charakteristika</b>			
Dezén LDT dosiek	Čerešňa 344			
Úprava LDT dosiek	obojustranne upravená melanínom v emisnej triede formaldehydu E-1, odolná voči chemikáliam a tukom.			
Úprava hrán LDT dosiek	ohranené odolnou ABS hranou hr. 2 mm			
Skrinka vybavená dvomi prestaviteľnými policami s nosnosťou 30 kg.	áno			
Kvalitatívne parametre	1.akosť v zmysle platných STN			
Vyobrazenie				
Označenie výrobku	Kancelársky nábytok EXCELENT DREMONT			

33.)

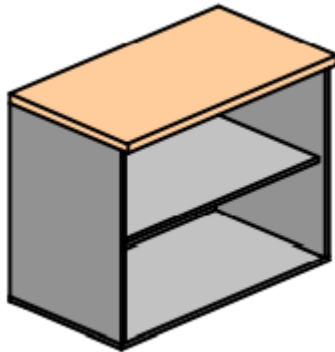
Technické parametre	Jednotka	Minimum	Maximum	Presne
<b>Skrinka nadstavba otvorená typ II. Drevená k už existujúcej zostave</b>	ks			<b>39</b>
Materiál - laminovaná drevotriesková doska - hrúbka	mm			18
Hrúbka políc vnútri skrine	mm			20
Šírka skrine	mm			720
Výška skrine	mm			720
Hĺbka skrine	mm			400
<b>Technické vlastnosti</b>	<b>Hodnota/charakteristika</b>			
Dezén LDT dosiek	Čerešňa 344			
Úprava LDT dosiek	obojustranne upravená melanínom v emisnej triede formaldehydu E-1, odolná voči chemikáliam a tukom.			
Úprava hrán LDT dosiek	ohranené odolnou ABS hranou hr. 2 mm			
Rektifikačné nožičky pre stabilizáciu skrinky	ano			
Skrinka vybavená jednou nastaviteľnou policou	ano			
Kvalitatívne parametre	1.akosť v zmysle platných STN			
Vyobrazenie				
Označenie výrobku	Kancelársky nábytok EXCELENT, DREMONT			

34.)

Technické parametre	Jednotka	Minimum	Maximum	Presne
<b>Sedacia súprava 3 + 2 + 1 celočalúnená</b>	ks	-	-	<b>5</b>
Oteruvzdornosť poľahu MD	cyklus			<b>90 000</b>
Hĺbka 3+2+1	mm			<b>750</b>
Šírka trojsed	mm			<b>2100</b>
Šírka dvojsed	mm			<b>1430</b>
Šírka kresla	mm			<b>850</b>
Výška sedadla 3+2+1	mm			<b>450</b>
Výška 3+2+1	Mm			<b>790</b>
Počet miest na sedenie	ks			3+2+1
<b>Technické vlastnosti</b>	<b>Hodnota/charakteristika</b>			
Konštrukcia kresla	Velkoplošný drevený materiál – doska z bukoveho masívu, drevotrieska, sololit, preglejka, spájané spojmi s vysokou pevnosťou, bez úložného priestoru bez funkcií spania			
Kompletné čalúnenie	kvalitná poľahová látka – tmavý mikroplyš bordová, tvarovo stabilná molitanová pena vysokej kvality			
Trojkeslo, dvojkreslo aj kreslo	S dvomi bočnými opierkami			
Kvalitatívne parametre	I.akosť v zmysle platných STN			
Vyobrazenie				
Označenie výrobku	3+2+1 DREMONT ATYP			



35.)

Technické parametre	Jednotka	Minimum	Maximum	Presne
<b>Stôl rokovací 180 typ II. drevený k už existujúcej zostave</b>	ks			<b>8</b>
Materiál - LDT doska - hrúbka	mm			25
Pracovná doska stola - hrúbka	mm			25
Šírka stola	mm			1800
Výška stola	mm			750
Hĺbka stola	mm			750
Výška priečnej výstuže stola	mm			400
<b>Technické vlastnosti</b>	<b>Hodnota/charakteristika</b>			
Dezén LDT dosiek	Čerešňa 344			
Úprava LDT dosiek	obojustranne upravené melanínom v emisnej triede formaldehydu E-1, odolné voči chemikáliam a tukom.			
Úprava hrán LDT dosiek	ohranené odolnou ABS hranou hr. 2 mm			
Priečna výstuž stola „trnož“	Doskou výšky 400 mm v zadnej časti stola zo spodnej časti pracovnej dosky na celú šírku pre zaistenie stability a spevnenie konštrukcie stola			
Kvalitatívne parametre	1.akosť v zmysle platných STN			
Vyobrazenie				
Označenie výrobku	Kancelársky nábytok EXCELENT, DREMONT			





### Osoby oprávnené konať za kupujúceho vo veciach prevzatia tovaru

Osobami oprávnenými konať za kupujúceho vo veciach prevzatia tovaru v miestach dodania sú riaditelia organizačných zložiek Ministerstva obrany SR a velitelia vojenských útvarov Ozbrojených síl Slovenskej republiky.

#### Kontaktné údaje na osoby oprávnené konať za kupujúceho vo veciach prevzatia tovaru v miestach dodania

Miesto plnenia	Kontaktná osoba kupujúceho	Kontaktné údaje	
		e-mailová adresa	Číslo telefónu, faxu ( mobil)
<b>VÚ 9994 Nemšová, 41.Zásobovacia základňa</b> , Slovenskej armády 52, 914 41 Nemšová,			
<b>VÚ 3030 Zvolen</b> , Borovianska cesta 1, 960 01 Zvolen,			
<b>SOV (VÚ 2021) Banská Bystrica</b> , ČSA 7, 974 01 Banská Bystrica,			
<b>Veliteľstvo vojenského zdravotníctva (VÚ 1355) Ružomberok</b> , Tehelná 1108, 031 01 Liptovský Mikuláš			
<b>VÚ 6363 L. Mikuláš</b> , Demänová 393, 031 01 Liptovský Mikuláš			
<b>Jazykový inštitút L. Mikuláš</b> , Demänová 393, 031 01 Liptovský Mikuláš			
<b>VÚ 1115 Ružomberok</b> , Zárevuca 1, 034 01 Ružomberok			
<b>VÚ 1104 Trebišov</b> , kpt, Nálepku 1, 075 01 Trebišov			
<b>VÚ 1007 Prešov</b> , Lesík delostrelcov 1, 080 01 Prešov			
<b>VÚ 1018 Prešov</b> , Námestie legionárov 4, 080 01 Prešov			
<b>VÚ 1008 Prešov</b> , nám. Legionárov 3, 080 01 Prešov			
<b>VÚ 6335 Prešov</b> , Vranovská 68, 080 01 Prešov			
<b>VÚ 4977 Sliach</b> , ČSA 1123, 962 31 Sliach			
<b>VÚ 4444 Hlohovec</b> , Dukelská 3613/7, 920 01 Hlohovec			

<b>VÚ 1109 Michalovce,</b> Hviezdoslavova 1, 071 01 Michalovce			
<b>VÚ 4405 Nitra,</b> Jelenecká ul., 949 01 Nitra			
<b>VÚ 1037 Martin,</b> Jilemnického 1, 036 01 Martin			
<b>VÚ 2370 Martin,</b> Ul. ČSA 3, 036 01 Martin – Podháj			
<b>VÚ 3021 Martin,</b> Ul. ČSA 3, 036 01 Martin – Podháj			
<b>VÚ 5728 Martin,</b> Ul. ČSA 3, 036 01 Martin – Podháj			
<b>VÚ 8009 Martin,</b> Ul. ČSA 3, 036 01 Martin – Podháj			
<b>Veliteľstvo poz. síl Trenčín,</b> M. Rázusa 7, 911 27 Trenčín			
<b>VÚ 8116 Trenčín</b> Olbrachtova 5, 911 01 Trenčín			
<b>VÚ 2019 Ve SŠO Trenčín,</b> Smetanova 6, 911 01 Trenčín			
<b>VÚ 3623 Trenčín,</b> Smetanova 6, 911 01 Trenčín			
<b>VÚ 9149 Trenčín,</b> Železničná 3, 911 01 Trenčín			
<b>VÚ 1201 Kuchyňa,</b> 900 52 Malacky – letisko Kuchyňa			
<b>VÚ 1056 Zem. Kostolany,</b> Pod Horou 1, 972 43 Zemianske Kostoľany			
<b>VÚ 2790 Žilina,</b> Rajecká cesta 38, 010 01 Žilina			
<b>VÚ 3020 Žilina,</b> Rajecká cesta 38, 010 01 Žilina			
<b>VÚ 7945 Rožňava,</b> Šafáriková 109, 048 01 Rožňava			
<b>VÚ 8024 Rožňava,</b> Šafáriková 109, 048 01 Rožňava			
<b>VÚ 2207 Levice,</b> Šafáriková 9, 934 01 Levice			
<b>VÚ 1090 Topoľčany,</b> Továrnická 1249, 955 01 Topoľčany			
<b>VÚ 2206 Topoľčany,</b> Továrnická 1249, 955 01 Topoľčany			
<b>VÚ 1570 Posádkové veliteľstvo Bratislava</b> Regrútska 1, 831 03 Bratislava			
<b>VÚ 1003 Bratislava,</b> Za kasárňou 3, 831 03 Bratislava			
<b>CVD Bratislava,</b> Za kasárňou 3, 831 03 Bratislava			
<b>Hospodárska správa MO SR,</b> Za kasárňou 3, 831 03 Bratislava			

<b>Vojenská polícia, Kasárne SPN, Železničná 3, 911 01 Trenčín</b>			
--	--	--	--

## Údaje o subdodávateľoch

### **Subdodávateľ č.1:**

#### Údaje o subdodávateľovi:

Obchodné meno alebo názov:

Sídlo alebo miesto podnikania :

IČO :

#### Údaje o osobe oprávnenej konať za subdodávateľa:

Meno:

Priezvisko:

Adresa pobytu:

Dátum narodenia:

Spoločnosť DREMONT spol. s r.o. so sídlom Družstevná 98, 976 32 Badín ako predávajúci nemá v úmysle zadať časti plnenia predmetu zmluvy subdodávateľom.

V Badíne , dňa

.....  
Ing. Miroslav Reháč  
konateľ