

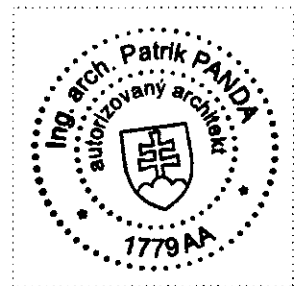



patrikpanda s.r.o., LÚČNA 379, 078 01 ZEMPLÍNSKE HRADIŠTE		IČO: 36869490	IČ DPH: SK2023095041	+421 918 493 316	info@patrikpanda.sk	www.patrikpanda.sk
AUTOR NÁVRHU	ING.ARCH. PATRIK PANDA	PODPIS	 <b>PATRIK PANDA</b> ARCHITECTURE			
ZODPOVEDNÝ PROJEKTANT	ING.ARCH. PATRIK PANDA	PODPIS				
VYPRACOVAL	ING.ARCH. PATRIK PANDA	PODPIS				
INVESTOR	MESTO KRÁĽOVSKÝ CHLMEC L. KOSSUTHA 99, KRÁĽOVSKÝ CHLMEC					
NÁZOV STAVBY	DOBUDOVANIE ZÁKLADNEJ TECHNICKEJ INFRAŠTRUKTÚRY		DÁTUM	08/2019	ČÍSLO PARE	
	VÝSTAVBA A REKONŠTRUKCIA MIESTNYCH KOMUNIKÁCIÍ A CHODNÍKOV V MESTE KRÁĽOVSKÝ CHLMEC		FORMÁT			
STAVEBNÝ OBJEKT	SO 03 - CHODNÍK NA HLAVNEJ ULICI, ČASŤ 2 - REKONŠTRUKCIA		STUPEŇ	STAVEBNÉ POVOLENIE		
VÝKRES	TECHNICKÁ SPRÁVA		ČASŤ	STAVEBNÁ		
			MIERKA		ČÍSLO VÝKRESU	
					01	



patrikpanda s.r.o., LÚČNA 379, 078 01 ZEMPLÍNSKE HRADIŠTE IČO: 36869490 IČ DPH: SK2023095041 +421 918 483 318 info@patrikpanda.sk www.patrikpanda.sk			
AUTOR NÁVRHU	ING.ARCH. PATRIK PANDA	PODPIS	 <b>PATRIK PANDA</b> ARCHITECTURE
ZODPOVEDNÝ PROJEKTANT	ING.ARCH. PATRIK PANDA	PODPIS	
VYPRACOVAL	ING.ARCH. PATRIK PANDA	PODPIS	
INVESTOR	<b>MESTO KRÁĽOVSKÝ CHLMEC</b> L. KOSSUTHA 99, KRÁĽOVSKÝ CHLMEC		
NÁZOV STAVBY	<b>DOBUDOVANIE ZÁKLADNEJ TECHNICKEJ INFRAŠTRUKTÚRY</b> VÝSTAVBA A REKONŠTRUKCIA MIESTNYCH KOMUNIKÁCIÍ A CHODNÍKOV V MESTE KRÁĽOVSKÝ CHLMEC		DATUM 08/2019 FORMÁT STUPEŇ STAVEBNÉ POVOLENIE
STAVEBNÝ OBJEKT	SO 05 - CHODNÍK NA ULICI Z. LÓRANTFFYOVEJ - REKONŠTRUKCIA		ČASŤ STAVEBNÁ MERKA
VYKRES	TECHNICKÁ SPRÁVA		ČÍSLO VYKRESU <b>01</b>

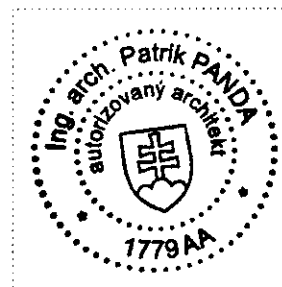

patrikpanda s.r.o., LÚČNA 378, 078 01 ZEMPLÍNSKE HRADIŠTE		IČO: 36869490	IČ DPH: SK2023095041	+421 918 493 316	info@patrikpanda.sk	www.patrikpanda.sk
AUTOR NÁVRHU	ING. ARCH. PATRIK PANDA	PODPIS	 <b>PATRIK PANDA</b> ARCHITECTURE			
ZODPOVEDNÝ PROJEKTANT	ING. ARCH. PATRIK PANDA	PODPIS				
VYPRACOVAL	ING. ARCH. PATRIK PANDA	PODPIS				
INVESTOR	MESTO KRÁĽOVSKÝ CHLMEC L. KOSSUTHA 99, KRÁĽOVSKÝ CHLMEC					
NÁZOV STAVBY	<b>DOBUDOVANIE ZÁKLADNEJ TECHNICKEJ INFRAŠTRUKTÚRY</b> VÝSTAVBA A REKONŠTRUKCIA MIESTNYCH KOMUNIKÁCIÍ A CHODNÍKOV V MESTE KRÁĽOVSKÝ CHLMEC		DÁTUM	08/2019	ČÍSLO PÁRE	
STAVEBNÝ OBJEKT	SO 07 - CHODNÍK NA ULICI J. MAJLÁTHA - REKONŠTRUKCIA		FORMÁT			
VÝKRES	TECHNICKÁ SPRÁVA		STUPEŇ	STAVEBNÉ POVOLENIE	ČÍSLO VÝKRESU	
			ČASŤ	STAVEBNÁ		01
			MERKA			

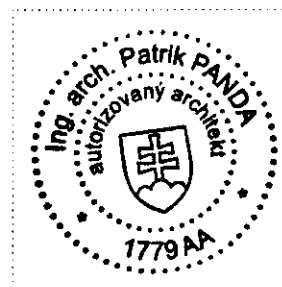

patrikpanda s.r.o., LÚČNA 378, 078 01 ZEMPLÍNSKE HRADIŠTE		IČO: 36869490	IČ DPH: SK2023095041	+421 918 493 316	info@patrikpanda.sk	www.patrikpanda.sk
AUTOR NÁVRHU	ING.ARCH. PATRIK PANDA	PODPIS	 <b>PATRIK PANDA</b> ARCHITECTURE			
ZODPOVEDNÝ PROJEKTANT	ING.ARCH. PATRIK PANDA	PODPIS				
VYPRACOVAL	ING.ARCH. PATRIK PANDA	PODPIS				
INVESTOR	MESTO KRÁĽOVSKÝ CHLMEC L. KOSSUTHA 99, KRÁĽOVSKÝ CHLMEC					
NÁZOV STAVBY	DOBUDOVANIE ZÁKLADNEJ TECHNICKEJ INFRAŠTRUKTÚRY		08/2019	CÍLOVÉ PANE		
	VÝSTAVBA A REKONŠTRUKCIA MIESTNYCH KOMUNIKÁCIÍ A CHODNÍKOV V MESTE KRÁĽOVSKÝ CHLMEC		STUPEŇ			
STAVEBNÝ OBJEKT	SO 09 - CESTA NA ULICI L. MÉCSA - REKONŠTRUKCIA		ČASŤ	STAVEBNÁ		
VÝKRES	TECHNICKÁ SPRÁVA		MIERKA	CÍLOVÝ VÝKRESU		
						01

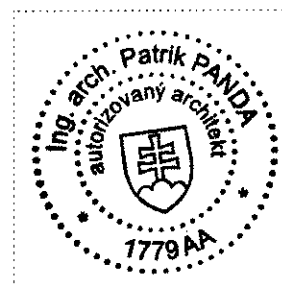

patrikpanda s.r.o., LÚČNA 379, 076 01 ZEMPLÍNSKE HRADIŠTE		IČO: 36869490	IČ DPH: SK2023095041	+421 918 493 316	info@patrikpanda.sk	www.patrikpanda.sk
AUTOR NÁVRHU	ING.ARCH. PATRIK PANDA	PODPIS	 <b>PATRIK PANDA</b> ARCHITECTURE			
ZODPOVEDNÝ PROJEKTANT	ING.ARCH. PATRIK PANDA	PODPIS				
VYPRACOVAL	ING.ARCH. PATRIK PANDA	PODPIS				
INVESTOR	MESTO KRÁĽOVSKÝ CHLMEC L. KOSSUTHA 99, KRÁĽOVSKÝ CHLMEC					
NÁZOV STAVBY	<b>DOBUDOVANIE ZÁKLADNEJ TECHNICKEJ INFRAŠTRUKTÚRY</b> VÝSTAVBA A REKONŠTRUKCIA MIESTNYCH KOMUNIKÁCIÍ A CHODNÍKOV V MESTE KRÁĽOVSKÝ CHLMEC		DATUM	08/2019	ČÍSLO PARE	
STAVEBNÝ OBJEKT	SO 04 - CHODNÍK NA ULICI L. MÉCSA - REKONŠTRUKCIA		FORMÁT			
VÝKRES	TECHNICKÁ SPRÁVA		STUPEŇ	STAVEBNÉ POVOLENIE		ČÍSLO VÝKRESU <b>01</b>
			ČASŤ	STAVEBNÁ		
			MIERKA			

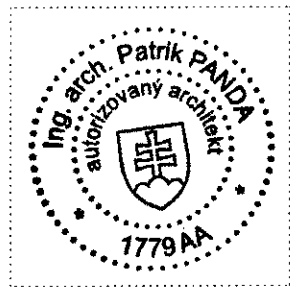

patrikpanda s.r.o., LÚČNA 379, 078 01 ZEMPLÍNSKE HRADIŠTE		IČO: 36869490	IČ DPH: SK2023095041	+421 918 493 316	info@patrikpanda.sk	www.patrikpanda.sk
AUTOR NÁVRHU	ING.ARCH. PATRIK PANDA	PODPIS	 <b>PATRIK PANDA</b> ARCHITECTURE			
ZODPOVEDNÝ PROJEKTANT	ING.ARCH. PATRIK PANDA	PODPIS				
VYPRACOVAL	ING.ARCH. PATRIK PANDA	PODPIS				
INVESTOR	MESTO KRÁĽOVSKÝ CHLMEC L. KOSSUTHA 99, KRÁĽOVSKÝ CHLMEC					
NÁZOV STAVBY	DOBUDOVANIE ZÁKLADNEJ TECHNICKEJ INFRAŠTRUKTÚRY VÝSTAVBA A REKONŠTRUKCIA MIESTNYCH KOMUNIKÁCIÍ A CHODNÍKOV V MESTE KRÁĽOVSKÝ CHLMEC			DATUM	08/2019	ČÍSLO PARE
STAVEBNÝ OBJEKT	SO 10 - ROZŠÍRENIE ČASTI NEMOCNÍČNEJ ULICE - REKONŠTRUKCIA			FORMÁT		
VÝKRES	TECHNICKÁ SPRÁVA			STUPEŇ	STAVEBNÉ POVOLENIE	ČÍSLO VÝKRESU <b>01</b>
				ČASŤ	STAVEBNÁ	
				MIERKA		

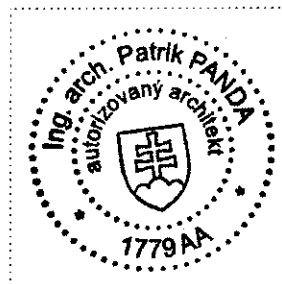

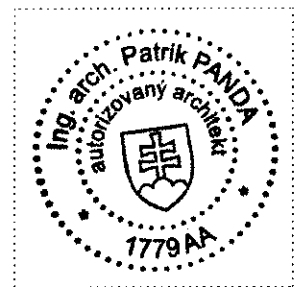

patrikpanda s.r.o., LÚČNA 379, 078 01 ZEMPLÍNSKE HRADIŠTE		IČO: 36869490	IČ DPH: SK2023095041	+421 918 493 316	info@patrikpanda.sk	www.patrikpanda.sk
AUTOR NÁVRHU	ING.ARCH. PATRIK PANDA	PODPIS	 <b>PATRIK PANDA</b> ARCHITECTURE			
ZODPOVEDNÝ PROJEKTANT	ING.ARCH. PATRIK PANDA	PODPIS				
VYPRACOVAL	ING.ARCH. PATRIK PANDA	PODPIS				
INVESTOR	MESTO KRÁĽOVSKÝ CHLMEC L. KOSSUTHA 99, KRÁĽOVSKÝ CHLMEC					
NÁZOV STAVBY	<b>DOBUDOVANIE ZÁKLADNEJ TECHNICKEJ INFRAŠTRUKTÚRY</b> VÝSTAVBA A REKONŠTRUKCIA MIESTNYCH KOMUNIKÁCIÍ A CHODNÍKOV V MESTE KRÁĽOVSKÝ CHLMEC		DÁTUM	08/2019	ČÍSLO PARÉ	
STAVEBNÝ OBJEKT	SO 13 - CHODNÍK NA ULICI RÁKOCZIHO, ČASŤ 2 - REKONŠTRUKCIA		FORMAT			
VÝKRES	TECHNICKÁ SPRÁVA		STUPEŇ	STAVEBNÉ POVOLENIE		
			ČASŤ	STAVEBNÁ	ČÍSLO VÝKRESU	
			MIERKA	1:200		



patrikpanda s.r.o., LÚČNA 379, 078 01 ZEMPLÍNSKE HRADIŠTE IČO: 36869490 IČ DPH: SK2023095041 +421 918 483 318 info@patrikpanda.sk www.patrikpanda.sk			
AUTOR NÁVRHU	ING.ARCH. PATRIK PANDA	PODPIS	 <b>PATRIK PANDA</b> ARCHITECTURE
ZODPOVEDNÝ PROJEKTANT	ING.ARCH. PATRIK PANDA	PODPIS	
VYPRACOVAL	ING.ARCH. PATRIK PANDA	PODPIS	
INVESTOR	MESTO KRÁĽOVSKÝ CHLMEC L. KOSSUTHA 99, KRÁĽOVSKÝ CHLMEC		
NÁZOV STAVBY	<b>DOBUDOVANIE ZÁKLADNEJ TECHNICKEJ INFRAŠTRUKTÚRY</b> VÝSTAVBA A REKONŠTRUKCIA MIESTNYCH KOMUNIKÁCIÍ A CHODNÍKOV V MESTE KRÁĽOVSKÝ CHLMEC		DÁTUM 08/2019 FORMÁT STUPEŇ STAVEBNÉ POVOLENIE
STAVEBNÝ OBJEKT	SO 06 - CHODNÍK NA ULICI RÁKOCZIHO, ČASŤ 1 - REKONŠTRUKCIA		ČASŤ STAVEBNÁ MIERKA ČÍSLO VÝKRESU
VÝKRES	TECHNICKÁ SPRÁVA		<b>01</b>

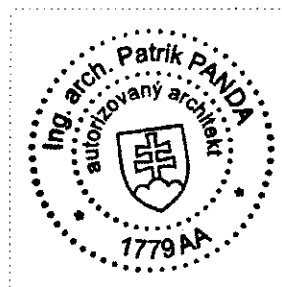



patrikpanda s.r.o., LÚČNA 379, 078 01 ZEMPLÍNSKE HRADIŠTE		IČO: 36869490	IČ DPH: SK2023095041	+421 918 493 316	info@patrikpanda.sk	www.patrikpanda.sk
AUTOR NÁVRHU	ING.ARCH. PATRIK PANDA	PODPIS	 <b>PATRIK PANDA</b> ARCHITECTURE			
ZODPOVEDNÝ PROJEKTANT	ING.ARCH. PATRIK PANDA	PODPIS				
VYPRACOVAL	ING.ARCH. PATRIK PANDA	PODPIS				
INVESTOR	MESTO KRÁĽOVSKÝ CHLMEC L. KOSSUTHA 99, KRÁĽOVSKÝ CHLMEC					
NÁZOV STAVBY	<b>DOBUDOVANIE ZÁKLADNEJ TECHNICKEJ INFRAŠTRUKTÚRY</b> VÝSTAVBA A REKONŠTRUKCIA MIESTNYCH KOMUNIKÁCIÍ A CHODNÍKOV V MESTE KRÁĽOVSKÝ CHLMEC		DÁTUM	08/2019	ČÍSLO PARE  STAVEBNÉ POVOLENIE	
STAVEBNÝ OBJEKT	SO 01 - VÝSTAVBA CHODNÍKA NA ULICI TRHOVISKO - NOVOSTAVBA		FORMÁT			
VÝKRES	TECHNICKÁ SPRÁVA		STUPEŇ			
			ČASŤ	STAVEBNÁ	ČÍSLO VÝKRESU  <b>01</b>	
			MIERKA			

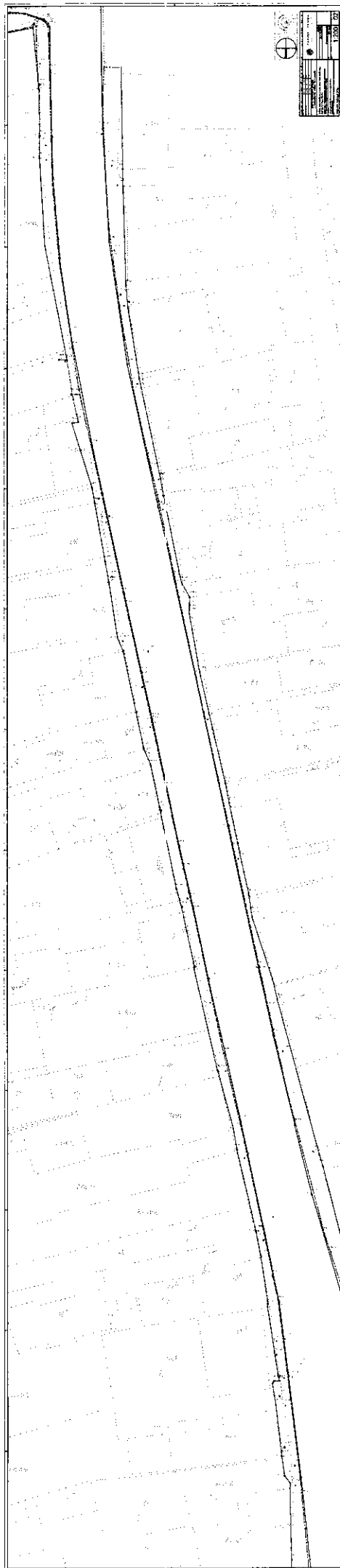

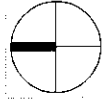
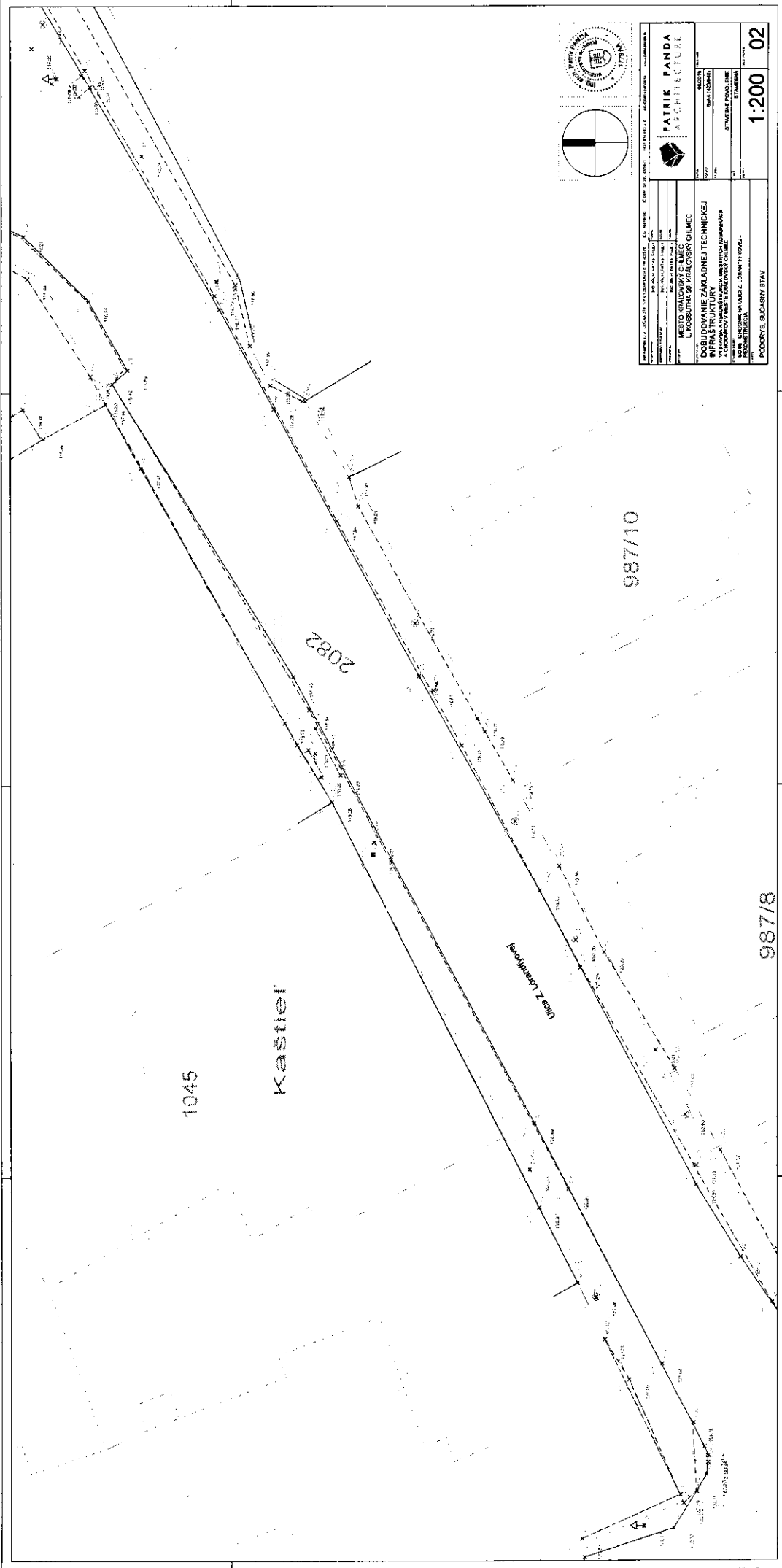

<b>PATRIK PANDA</b> ARCHITECTURE	
MESTO KRÁĽOVÁČ ČUMEC E. KOŠUTHA 99, KRÁĽOVÁČ ČUMEC	NÁM. ČUMEC STAVBYNE POZEMNE STAVBYNE
DOBUDOVANIE ZÁKLADNEJ TECHNICKÉJ INFRAŠTRUKTÚRY A ÚPRAV MESTSKA MIERNEHO OSMANČA A CHODNÍKOV V MESTE KRÁĽOVÁČ ČUMEC	1:200 02
SOUČ. SÚDINGOM NA ÚPRAV Z. ÚZEMNÝCH KONDIČIACH	
PODPORŤA SÚČASNÝ STAV	



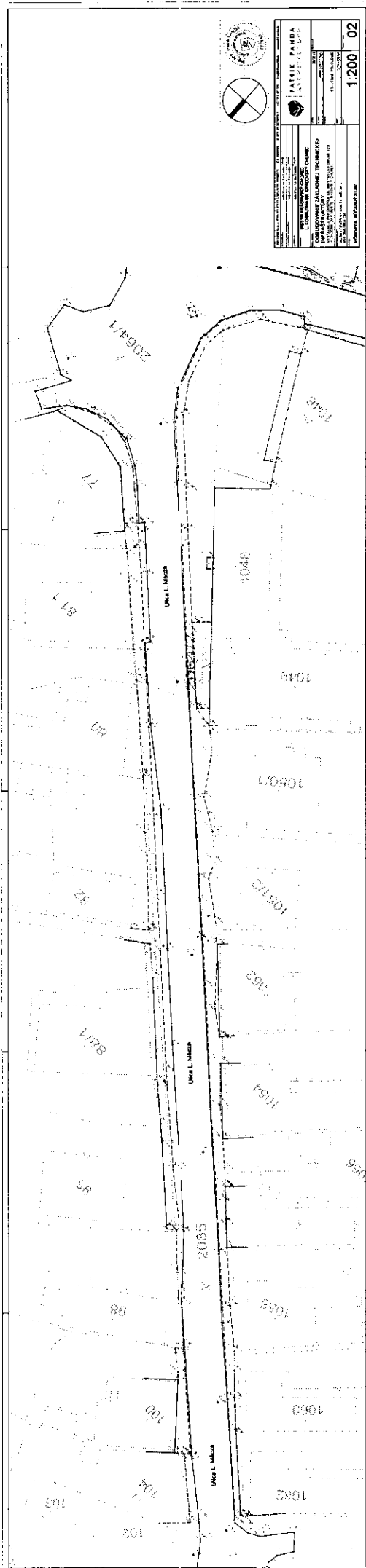

<b>PATRIK PANDA</b> INŽENJER ZAPOSLEN U OBLASTI VEŠTAČENJA I PROJEKTOVANJA	
IME I PREZIME PATRIK PANDA	BROJ VEŠTAČENJA 1200 02
MESTO I DATUM BEOGRAD, 15.05.2024.	MESTO I DATUM BEOGRAD, 15.05.2024.
NADLEŽNA AGENCIJA AGENCIJA ZA VEŠTAČENJE I PROJEKTOVANJE U OBLASTI VEŠTAČENJA I PROJEKTOVANJA	MESTO I DATUM BEOGRAD, 15.05.2024.

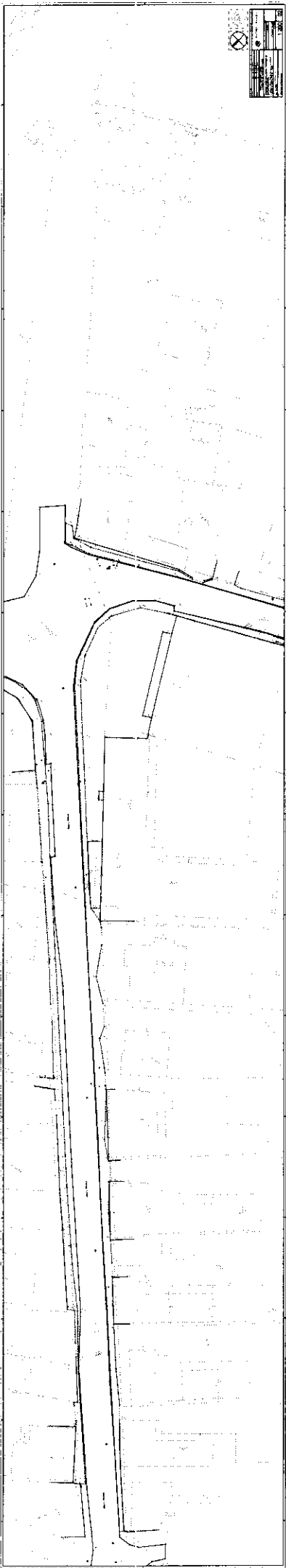

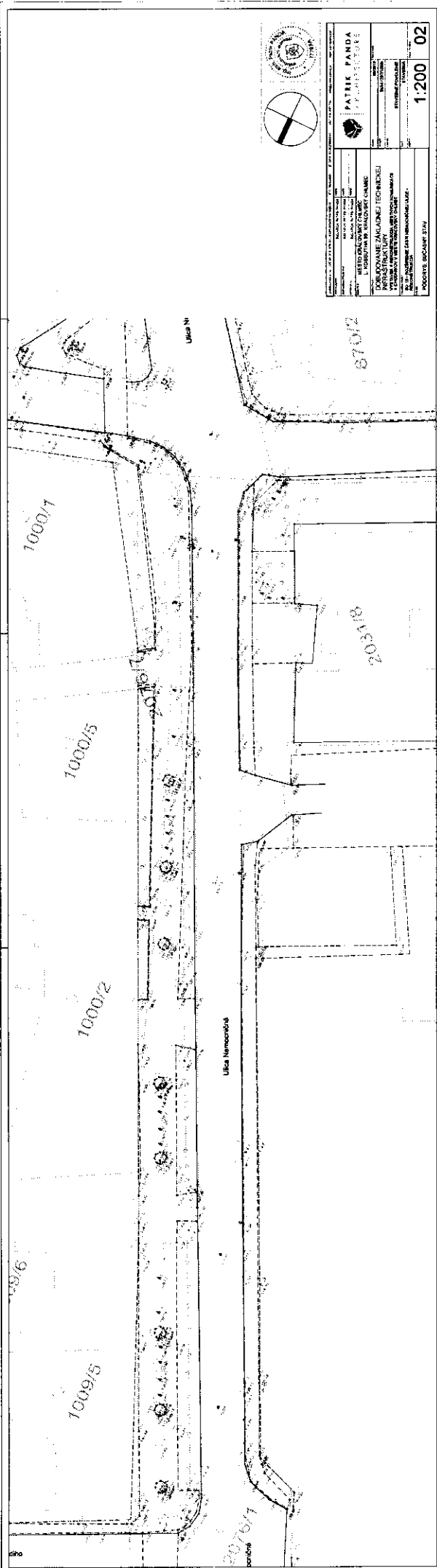

Ulica Nemanjina 1:200		PATRIK PANDA ARCHITECTURE	
DOKUMENTACIJA ZA PLOČANJE I POSREDOVANJE U PROMETU NEKRETNIM PRAVNIM PREDMETIMA U PROMETU NEKRETNIM PRAVNIM PREDMETIMA U PROMETU NEKRETNIM PRAVNIM PREDMETIMA		Datum: 15.05.2024. Broj: 1505/2024	
1:200		02	

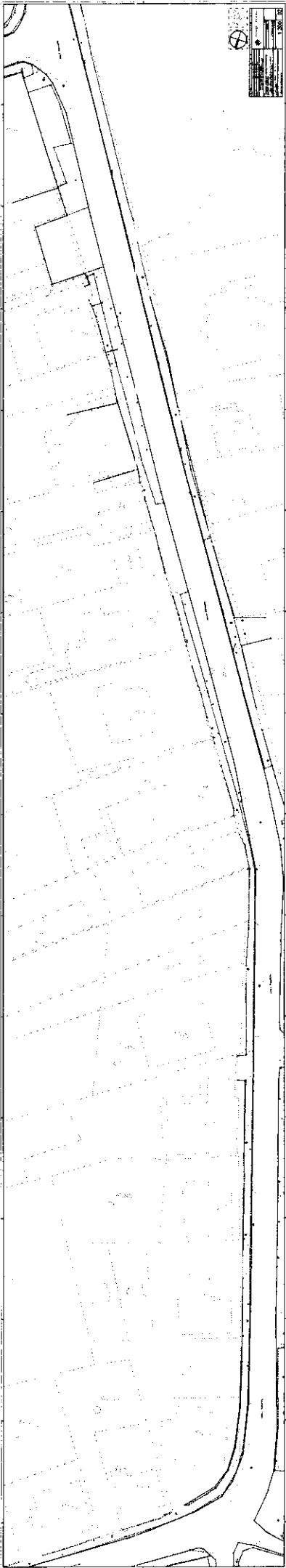



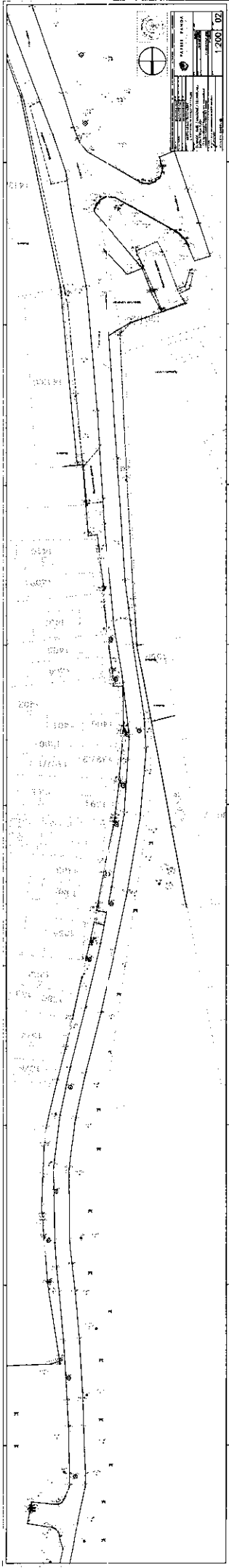



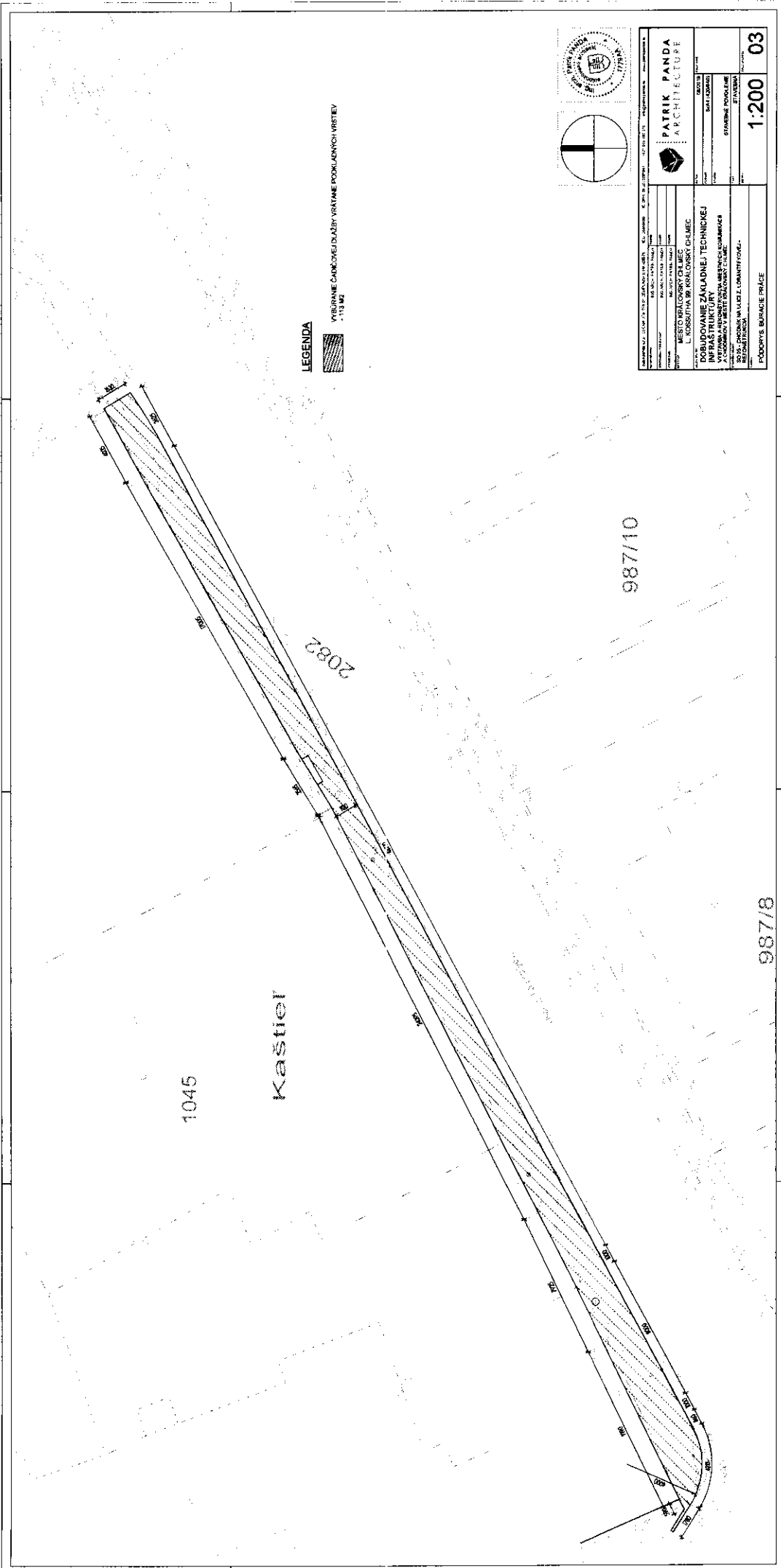

**LEGENDA**

VÝŠIRNÉ ČAROVÉ OÚJAZBY VYŠTĚNE POKLONENÝCH VÝŠTĚV  
 1:113 M<sup>2</sup>

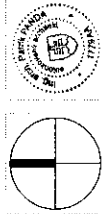

<b>PATRIK PANDA</b> ARCHITECTURE	
MESTO NRÁČOVSKÝ DŮLEČ L. KOŠŤIŠA 81 NRÁČOVSKÝ DŮLEČ	MESTO NRÁČOVSKÝ DŮLEČ L. KOŠŤIŠA 81 NRÁČOVSKÝ DŮLEČ
DOBUDOVANIE ZÁKLADNEJ TECHNICKÉJ VÝŠTĚNE FUNKČNÝCH A VÝŠTĚNE FUNKČNÝCH A ČIŠŤOVNÝCH VÝŠTĚNE FUNKČNÝCH	DOBUDOVANIE ZÁKLADNEJ TECHNICKÉJ VÝŠTĚNE FUNKČNÝCH A VÝŠTĚNE FUNKČNÝCH A ČIŠŤOVNÝCH VÝŠTĚNE FUNKČNÝCH
STAVBA STAVBA	STAVBA STAVBA
1:200	03
PODOBNÉ BURÁKOVÉ PRÍČE	PODOBNÉ BURÁKOVÉ PRÍČE



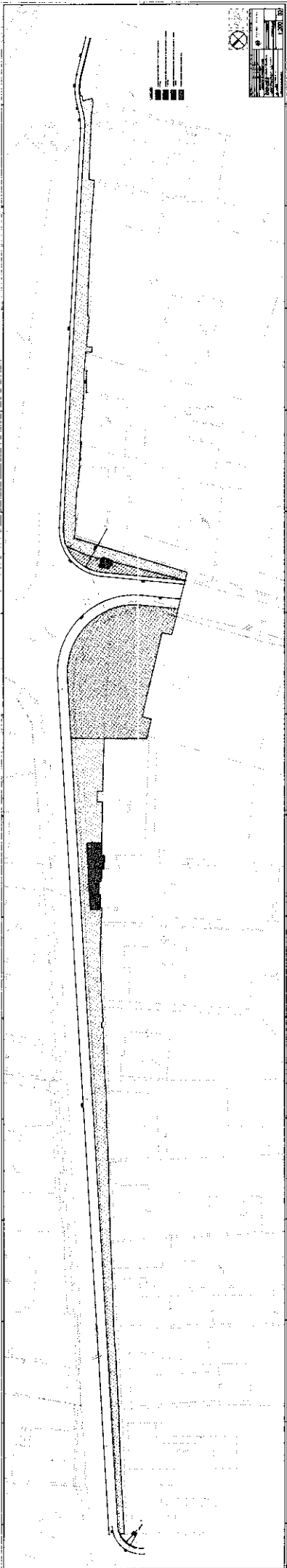





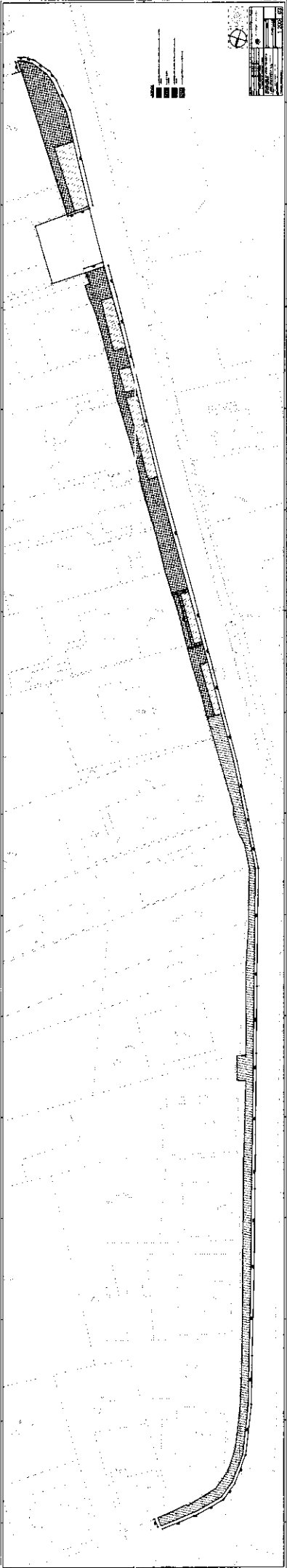



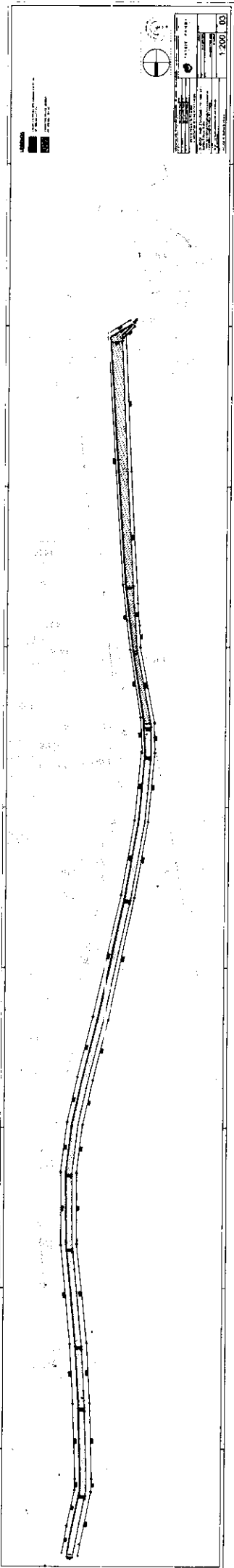

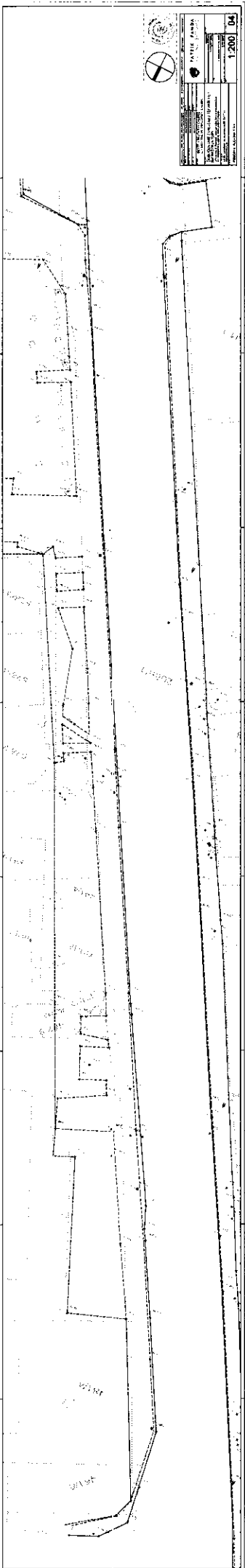

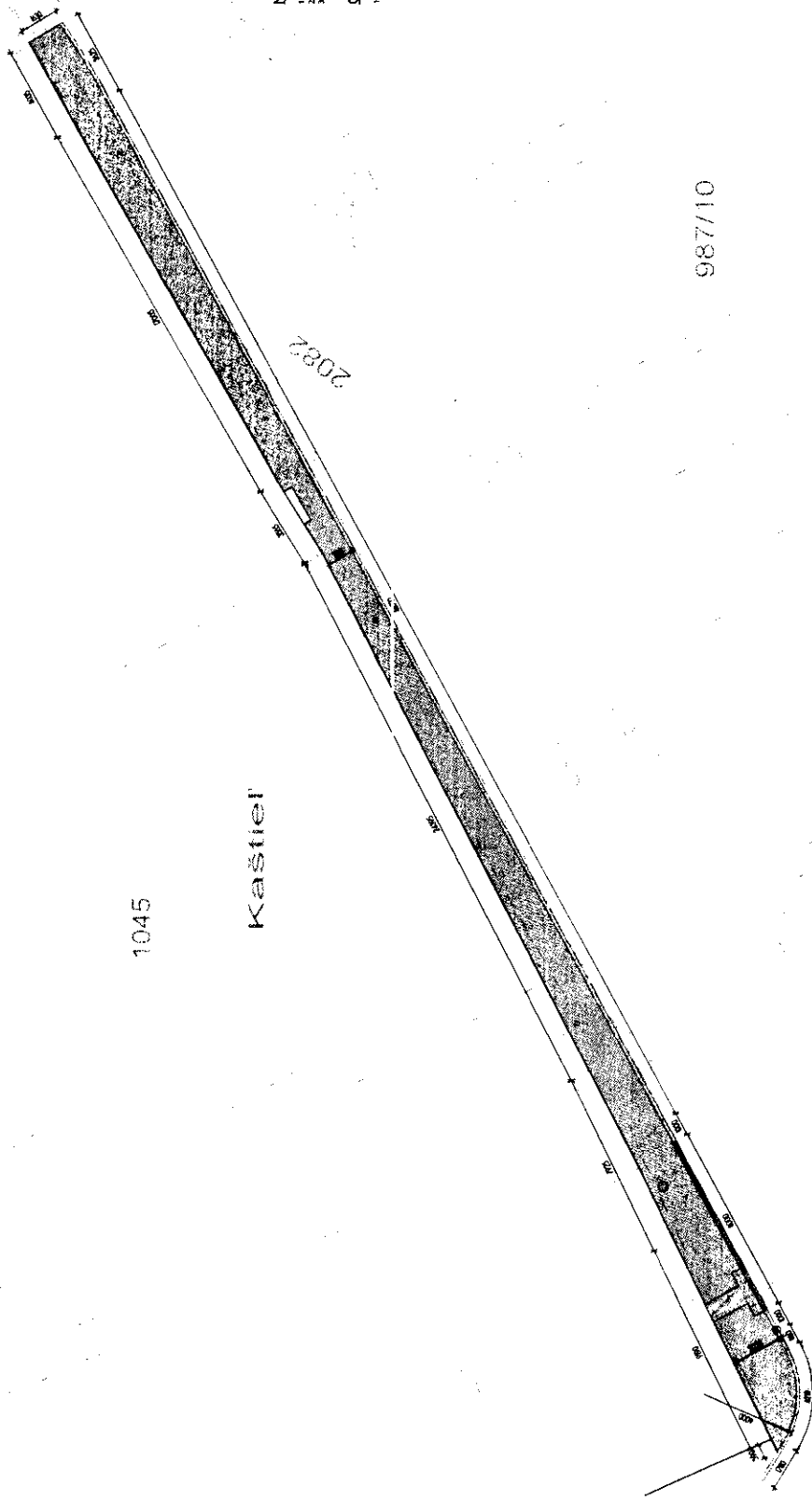

**NAVROHOVANÁ SKLADBA KOMUNIKÁCIE S1**  
 1/ DLAŽBA PŘESNĚ KLASICKÁ - HP: 60 MM  
 2/ POKRYVKA - HP: 100 MM  
 3/ STUŽNICOVÁ HP: 100 MM  
**CELKOVÁ VÝMĚRA SPEVNĚNÉJ PLOCHY**  
 100 M<sup>2</sup>

**LEGENDA**

- ZÁMĚRĚNIE A KONSTRUKČNÁ MAPA
- NAVROHOVANÉ KONSTRUKČIE
- UPRAVA KANALIZAČNÉ JASOČY
- UPRAVA SEPÁTNA
- CESTNÝ OBRUBNÍK - TYPOROVÝ: 27 M
- NAJAZDOVÝ OBRUBNÍK - 3 M



<b>PATRIK PANDA</b> ARCHITECTURA	
MESTO POKALOVÝCH ČIEMEC U KOBETHY 99 KRÁĽOVSKÝ CHLIEC	STAVBA STAVBA
DOBUDOVANIE ZÁKLADNEJ TECHNICKÉJ INFRAŠTRUKTÚRY A PROJEKOVANIE VEŠTĚNÝCH ČIEMEC A PROJEKOVANIE VEŠTĚNÝCH ČIEMEC A PROJEKOVANIE VEŠTĚNÝCH ČIEMEC	STAVBA STAVBA
8038 - ČESKÁ VULKÁNOLÓŽIA PROJEKTOVANIE	STAVBA STAVBA
PODOBYE NAVROHOVANÝ STAV	1:200
	04

1045

Kaštieľ

2082

987/10

987/8



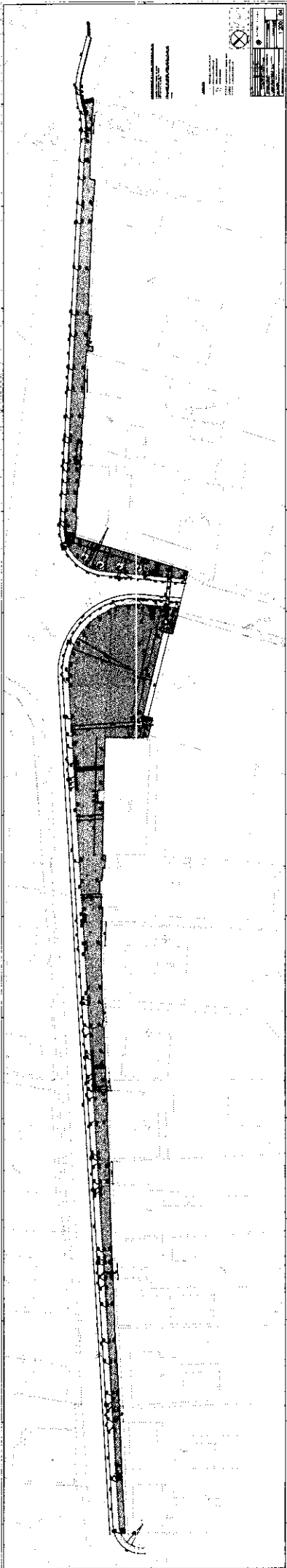

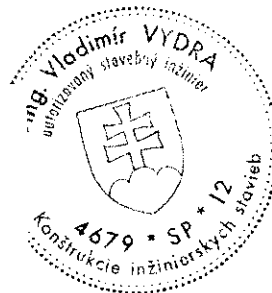
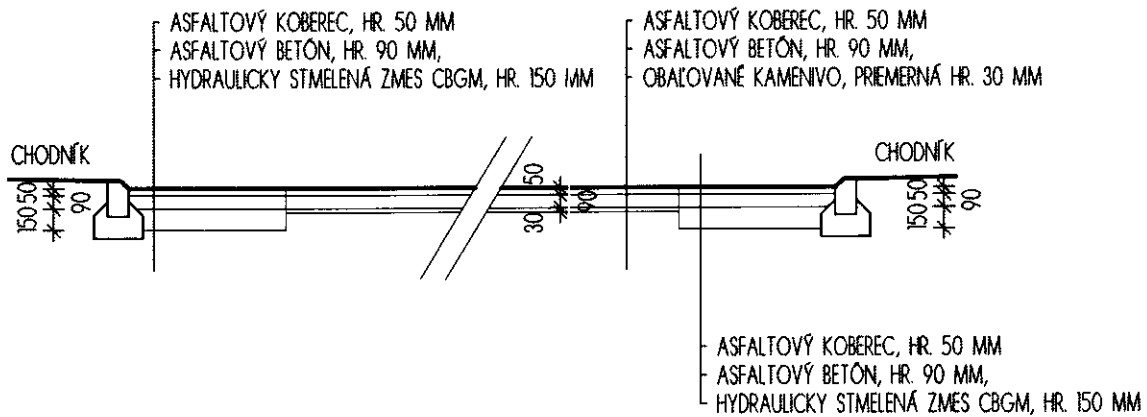

patrikpanda s.r.o., LÚČNA 379, 076 01 ZEMPLÍNSKE HRADIŠTE		IČO: 36869490	IČ DPH: SK2023095041	+421 918 493 316	info@patrikpanda.sk	www.patrikpanda.sk
AUTOR NÁVRHU	ING.ARCH. PATRIK PANDA	PODPIS	 <b>PATRIK PANDA</b> ARCHITECTURE			
ZODPOVEDNÝ PROJEKTANT	ING.ARCH. PATRIK PANDA	PODPIS				
VYPRACOVAL	ING.ARCH. PATRIK PANDA	PODPIS				
INVESTOR	MESTO KRÁĽOVSKÝ CHLMEC L. KOSSUTHA 99, KRÁĽOVSKÝ CHLMEC					
NAZOV STAVBY	<b>DOBUDOVANIE ZÁKLADNEJ TECHNICKEJ INFRAŠTRUKTÚRY</b>		DÁTUM	08/2019	ČÍSLO PARÉ	
VÝSTAVBA A REKONŠTRUKCIA MIESTNYCH KOMUNIKÁCIÍ A CHODNÍKOV V MESTE KRÁĽOVSKÝ CHLMEC		FORMÁT	1xA4			
		STUPEŇ	STAVEBNÉ POVOLENIE			
STAVEBNÝ OBJEKT	SO 09 - CESTA NA ULICI L. MÉCSA - REKONŠTRUKCIA		ČASŤ	STAVEBNÁ		
VÝKRES	VZOROVÝ PRIEČNY REZ, NAVRHOVANÝ STAV		MIERKA	1:50	ČÍSLO VÝKRESU	04



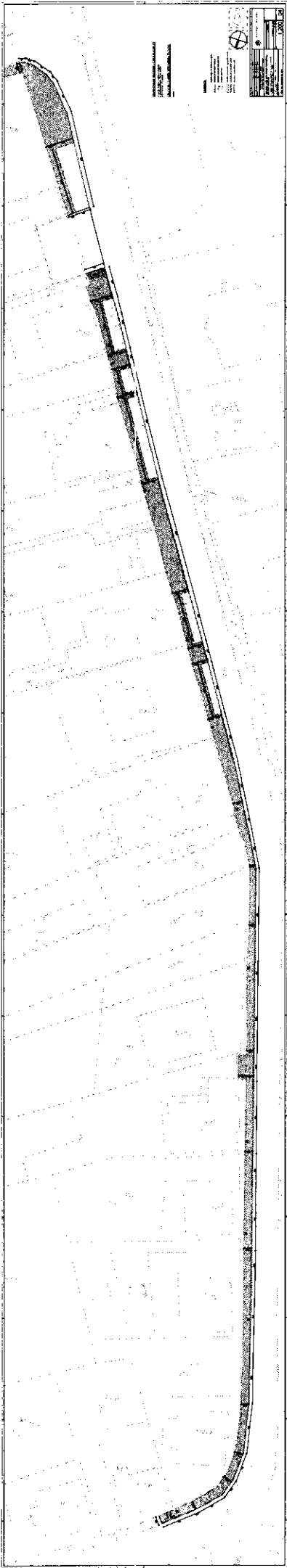





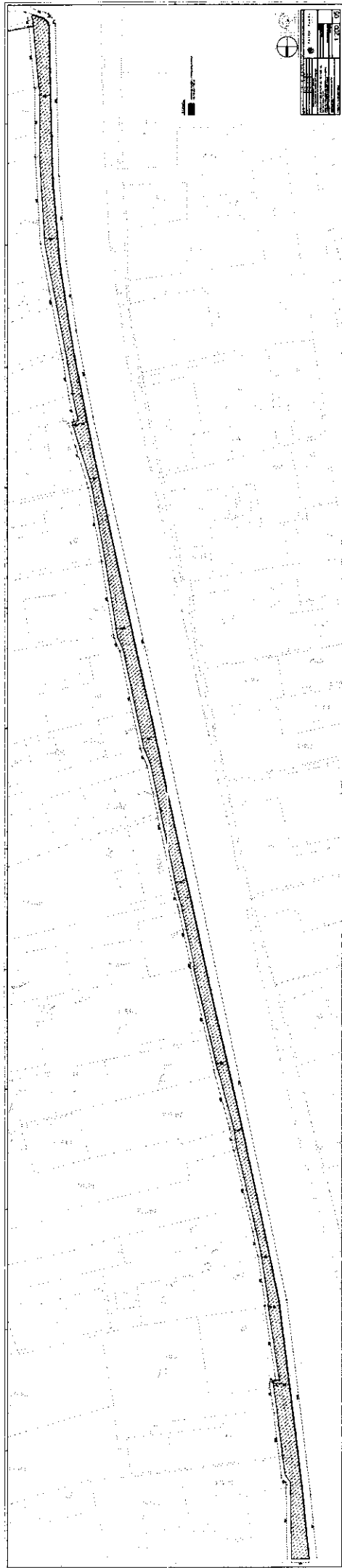

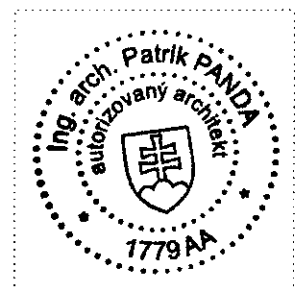
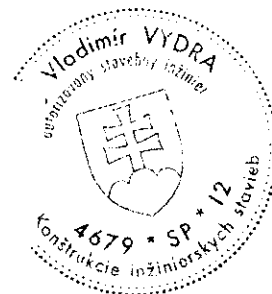
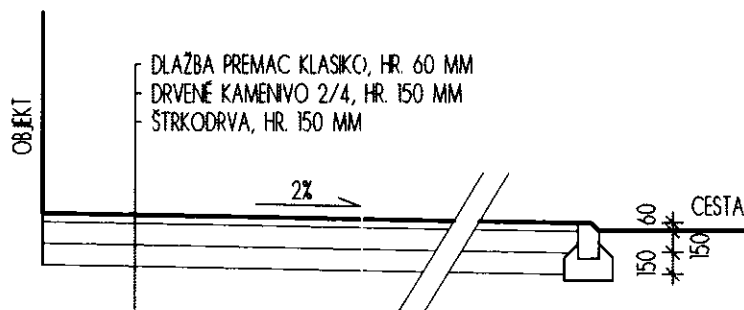



patrikpanda s.r.o., LÚČNA 379, 078 01 ZEMPLÍNSKE HRADIŠTE IČO: 36869490 IČ DPH: SK2023085041 +421 918 483 316 info@patrikpanda.sk www.patrikpanda.sk		
AUTOR NÁVRHU	ING.ARCH. PATRIK PANDA	PODPIS
ZODPOVEDNÝ PROJEKTANT	ING.ARCH. PATRIK PANDA	PODPIS
VYPRACOVAL	ING.ARCH. PATRIK PANDA	PODPIS
INVESTOR	MESTO KRÁLOVSKÝ CHLMEC L. KOSSUTHA 99, KRÁLOVSKÝ CHLMEC	
NÁZOV STAVBY	<b>DOBUDOVANIE ZÁKLADNEJ TECHNICKEJ          INFRAŠTRUKTÚRY</b> VÝSTAVBA A REKONŠTRUKCIA MIESTNYCH KOMUNIKÁCIÍ A CHODNÍKOV V MESTE KRÁLOVSKÝ CHLMEC	DÁTUM 08/2019 FORMÁT 1xA4 STUPEŇ STAVEBNÉ POVOLENIE
STAVEBNÝ OBJEKT	SO 05 - CHODNÍK NA ULICI Z. LÓRANTFFYOVEJ - REKONŠTRUKCIA	ČASŤ STAVEBNÁ
VÝKRES	VZOROVÝ PRIEČNY REZ, NAVRHOVANÝ STAV	ČÍSLO VÝKRESU <b>1:50 05</b>

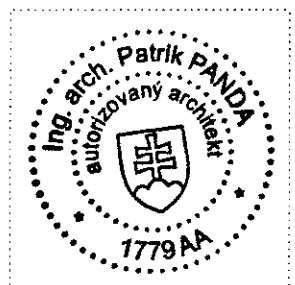
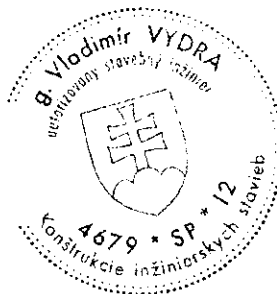
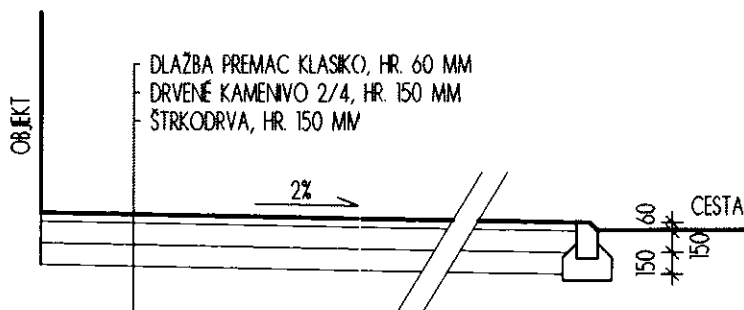

**PATRIK PANDA**  
ARCHITECTURE



patrikpanda s.r.o., LÚČNA 378, 078 01 ZEMPLÍNSKE HRADIŠTE		IČO: 36869490	IČ DPH: SK2023095041	+421 918 493 318	info@patrikpanda.sk	www.patrikpanda.sk
AUTOR NÁVRHU	ING.ARCH. PATRIK PANDA	PODPIS	 <b>PATRIK PANDA</b> ARCHITECTURE			
ZODPOVEDNÝ PROJEKTANT	ING.ARCH. PATRIK PANDA	PODPIS				
VYPRACOVAL	ING.ARCH. PATRIK PANDA	PODPIS				
INVESTOR	MESTO KRÁLOVSKÝ CHLMEC L. KOSSUTHA 99, KRÁLOVSKÝ CHLMEC					
NÁZOV STAVBY	DOBUDOVANIE ZÁKLADNEJ TECHNICKEJ INFRAŠTRUKTÚRY		DÁTUM	08/2019	ČÍSLO PARE	
	VÝSTAVBA A REKONŠTRUKCIA MIESTNYCH KOMUNIKÁCIÍ A CHODNÍKOV V MESTE KRÁLOVSKÝ CHLMEC		FORMÁT	1xA4	STAVEBNÉ POVOLENIE	
STAVEBNÝ OBJEKT	SO 07 - CHODNÍK NA ULICI J. MAJLÁTHA - REKONŠTRUKCIA		ČASŤ	STAVEBNÁ		
VÝKRES	VZOROVÝ PRIEČNY REZ, NAVRHOVANÝ STAV		MIERKA	1:50	ČÍSLO VÝKRESU 05	

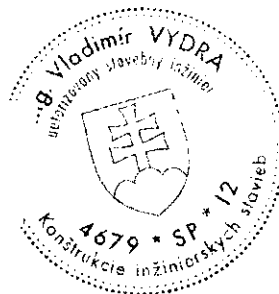
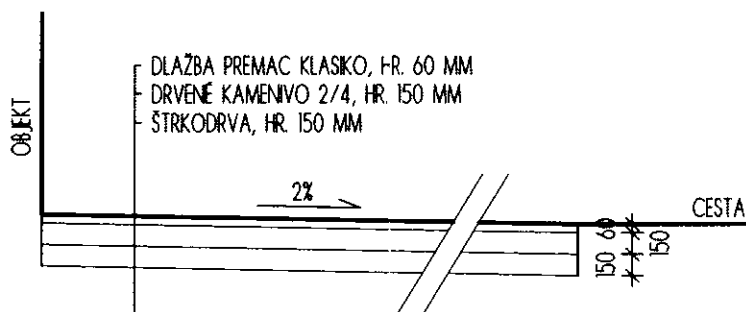

patrikpanda s.r.o., LÚČNA 379, 078 01 ZEMPLÍNSKE HRADIŠTE		IČO: 36889490	IČ DPH: SK2023095041	+421 918 493 316	info@patrikpanda.sk	www.patrikpanda.sk
AUTOR NÁVRHU	ING. ARCH. PATRIK PANDA	PODPIS	 <b>PATRIK PANDA</b> ARCHITECTURE			
ZODPOVEDNÝ PROJEKTANT	ING. ARCH. PATRIK PANDA	PODPIS				
VYPRACOVAL	ING. ARCH. PATRIK PANDA	PODPIS				
INVESTOR	MESTO KRÁĽOVSKÝ CHLMEC L. KOSSUTHA 99, KRÁĽOVSKÝ CHLMEC					
NÁZOV STAVBY	DOBUDOVANIE ZÁKLADNEJ TECHNICKEJ INFRAŠTRUKTÚRY		DÁTUM	08/2019	ČÍSLO PÁRE	
	VÝSTAVBA A REKONŠTRUKCIA MIESTNYCH KOMUNIKÁCIÍ A CHODNÍKOV V MESTE KRÁĽOVSKÝ CHLMEC		FORMÁT	1xA4	STAVEBNÉ POVOLENIE	
STAVEBNÝ OBJEKT	SO 04 - CHODNÍK NA ULICI L. MÉCSA - REKONŠTRUKCIA		ČASŤ	STAVEBNÁ		
VÝKRES	VZOROVÝ PRIEČNY REZ, NAVRHOVANÝ STAV		MIERKA	1:50	ČÍSLO VÝKRESU 05	

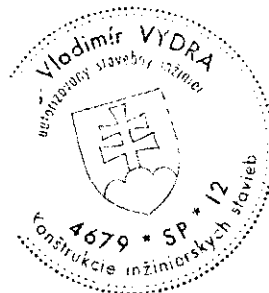
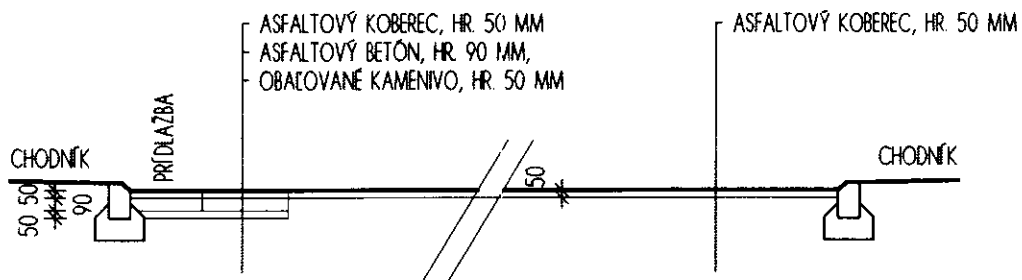

patrikpanda s.r.o., LÚČNA 379, 076 01 ZEMPLÍNSKE HRADIŠTE IČO: 36969490 IČ DPH: SK2023095041 +421 918 493 315 info@patrikpanda.sk www.patrikpanda.sk		
AUTOR NÁVRHU	ING ARCH. PATRIK PANDA	PODPIS
ZODPOVEDNÝ PROJEKTANT	ING ARCH. PATRIK PANDA	PODPIS
VYPRACOVAL	ING ARCH. PATRIK PANDA	PODPIS
INVESTOR	MESTO KRÁĽOVSKÝ CHLMEC L. KOSSUTHA 99, KRÁĽOVSKÝ CHLMEC	
NÁZOV STAVBY	 <b>PATRIK PANDA ARCHITECTURE</b>	
DOBUDOVANIE ZÁKLADNEJ TECHNICKEJ INFRAŠTRUKTÚRY VÝSTAVBA A REKONŠTRUKCIA MIESTNYCH KOMUNIKÁCIÍ A CHODNÍKOV V MESTE KRÁĽOVSKÝ CHLMEC	DÁTUM	08/2019
	FORMÁT	1xA4
	STUPEŇ	STAVEBNÉ POVOLENIE
STAVEBNÝ OBJEKT	ČASŤ	STAVEBNÁ
SO 10 - ROZŠÍRENIE ČASTI NEMOCNIČNEJ ULICE - REKONŠTRUKCIA	MERKA	1:50
VÝKRES		ČÍSLO VÝKRESU 05
VZOROVÝ PRIEČNY REZ, NAVRHOVANÝ STAV		

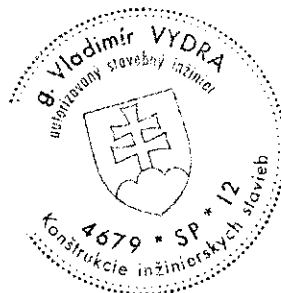
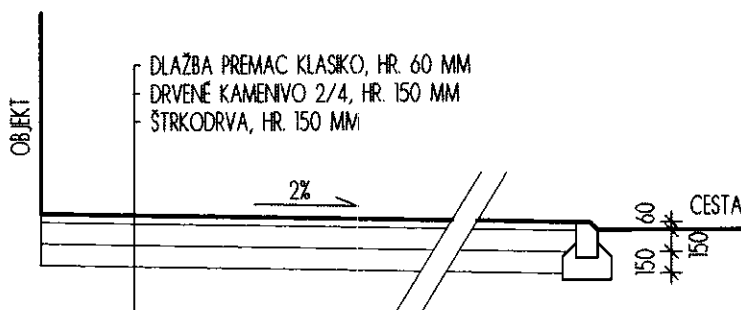

patrikpanda s.r.o., LÚČNA 379, 078 01 ZEMPLÍNSKE HRADIŠTE		IČO: 36869490	IČ DPH: SK2023095041	+421 918 493 316	info@patrikpanda.sk	www.patrikpanda.sk
AUTOR NÁVRHU	ING.ARCH. PATRIK PANDA	PODPIS	 <b>PATRIK PANDA</b> ARCHITECTURE			
ZODPOVEDNÝ PROJEKTANT	ING.ARCH. PATRIK PANDA	PODPIS				
VYPRACOVAL	ING.ARCH. PATRIK PANDA	PODPIS				
INVESTOR	MESTO KRÁĽOVSKÝ CHLMEC L. KOSSUTHA 99, KRÁĽOVSKÝ CHLMEC					
NÁZOV STAVBY	DOBUDOVANIE ZÁKLADNEJ TECHNICKEJ INFRAŠTRUKTÚRY		DÁTUM	08/2019	ČÍSLO PARÉ	
	VÝSTAVBA A REKONŠTRUKCIA MIESTNYCH KOMUNIKÁCIÍ A CHODNÍKOV V MESTE KRÁĽOVSKÝ CHLMEC		FORMÁT	1xA4		
			STUPEŇ	STAVEBNÉ POVOLENIE		
STAVEBNÝ OBJEKT	SO 06 - CHODNÍK NA ULICI RÁKOCZIHO, ČASŤ 1 - REKONŠTRUKCIA		ČASŤ	STAVEBNÁ	ČÍSLO VÝKRESU	
VÝKRES	VZOROVÝ PRIEČNY REZ, NAVRHOVANÝ STAV		MIERKA	1:50		

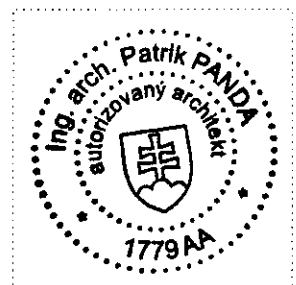
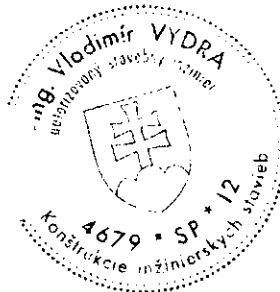
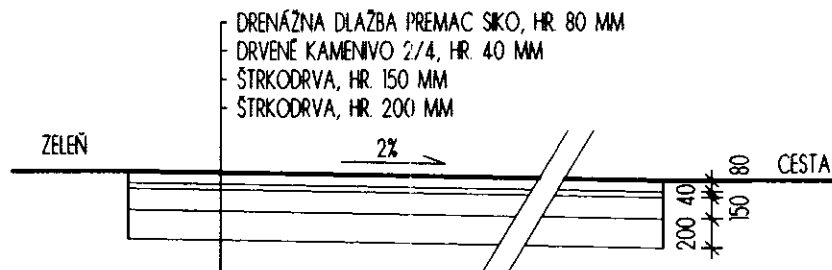

patrikpanda s.r.o., LÚČNA 379, 078 01 ZEMPLÍNSKE HRADIŠTE		IČO: 36869490	IČ DPH: SK2023095041	+421 918 493 316	info@patrikpanda.sk	www.patrikpanda.sk
AUTOR NÁVRHU	ING.ARCH. PATRIK PANDA	PODPIS	 <b>PATRIK PANDA</b> ARCHITECTURE			
ZODPOVEDNÝ PROJEKTANT	ING.ARCH. PATRIK PANDA	PODPIS				
VYPRACOVAL	ING.ARCH. PATRIK PANDA	PODPIS				
INVESTOR	MESTO KRÁĽOVSKÝ CHLMEC L. KOSSUTHA 99, KRÁĽOVSKÝ CHLMEC					
NÁZOV STAVBY	DOBUDOVANIE ZÁKLADNEJ TECHNICKEJ INFRAŠTRUKTÚRY		DATUM	08/2019	ČÍSLO PARE	
	VÝSTAVBA A REKONŠTRUKCIA MIESTNYCH KOMUNIKÁCIÍ A CHODNÍKOV V MESTE KRÁĽOVSKÝ CHLMEC		FORMAT	1xA4		
			STUPEŇ	STAVEBNÉ POVOLENIE		
STAVEBNÝ OBJEKT	SO 01 - VÝSTAVBA CHODNÍKA NA ULICI TRHOVISKO - NOVOSTAVBA		CASŤ	STAVEBNÁ	ČÍSLO VÝKRESU	
VÝKRES	VZOROVÝ PRIEČNY REZ, NAVRHOVANÝ STAV		MIERKA	1:50		





PROJECT NUMBER		1200106
DATE		
DRAWN BY		
CHECKED BY		
SCALE		
SHEET NO.		
TOTAL SHEETS		

LEGEND

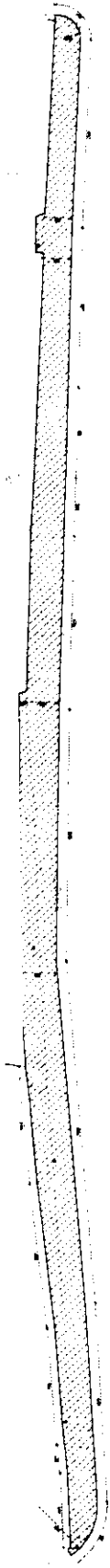

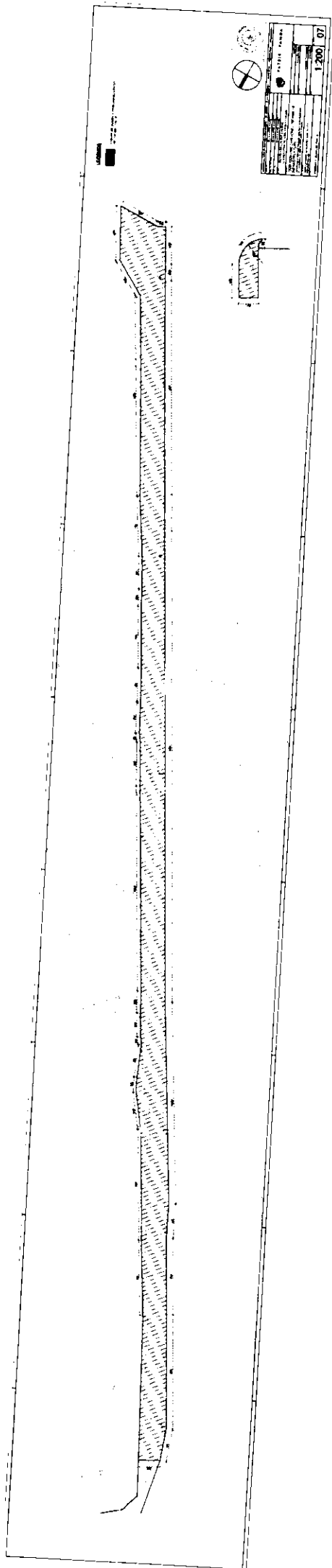

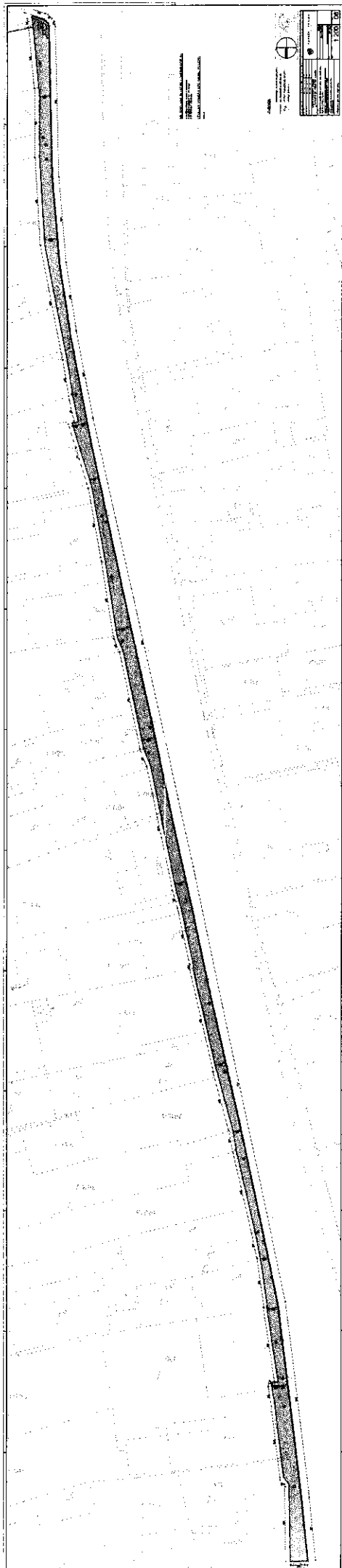





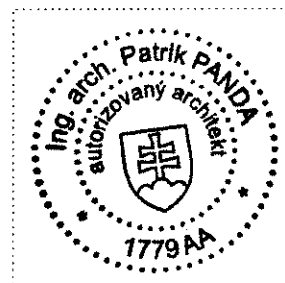
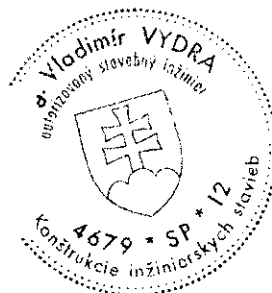
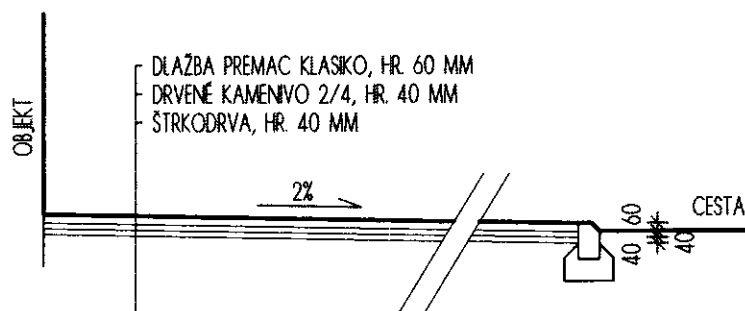



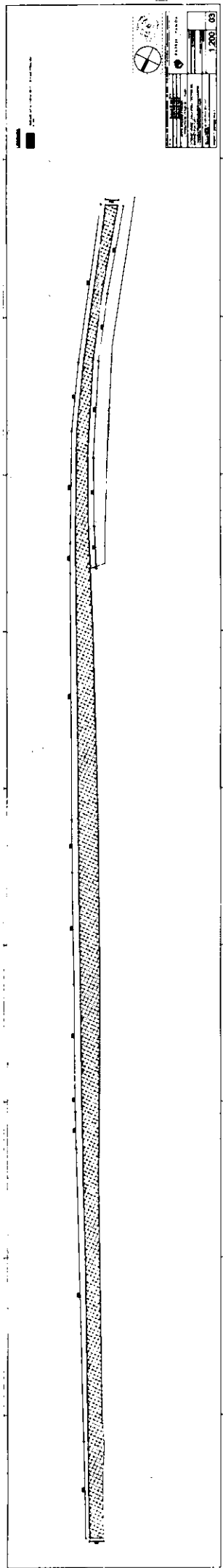

patrikpanda s.r.o., LÚČNA 379, 078 01 ZEMPLÍNSKE HRADIŠTE IČO: 36869480 IČ DPH: SK2023095041 +421 918 493 316 info@patrikpanda.sk www.patrikpanda.sk			
AUTOR NÁVRHU	ING.ARCH. PATRIK PANDA	PODPIS	 <b>PATRIK PANDA</b> ARCHITECTURE
ZODPOVEDNÝ PRJJEKTANT	ING.ARCH. PATRIK PANDA	PODPIS	
VYPRACOVAL	ING.ARCH. PATRIK PANDA	PODPIS	
INVESTOR	MESTO KRÁĽOVSKÝ CHLMEC L. KOSSUTHA 99, KRÁĽOVSKÝ CHLMEC		
NÁZOV STAVBY	<b>DOBUDOVANIE ZÁKLADNEJ TECHNICKEJ          INFRAŠTRUKTÚRY</b> VÝSTAVBA A REKONŠTRUKCIA MIESTNYCH KOMUNIKÁCIÍ A CHODNÍKOV V MESTE KRÁĽOVSKÝ CHLMEC		DÁTUM 08/2019 FORMÁT 1xA4 STUPEŇ STAVEBNÉ POVOLENIE
STAVEBNÝ OBJEKT	SO 03 - CHODNÍK NA HLAVNEJ ULICI, ČASŤ 2 - REKONŠTRUKCIA		ČASŤ STAVEBNÁ MIERKA <b>1:50</b>
VÝKRES	VZOROVÝ PRIEČNY REZ, NAVRHOVANÝ STAV		ČÍSLO VÝKRESU <b>11</b>





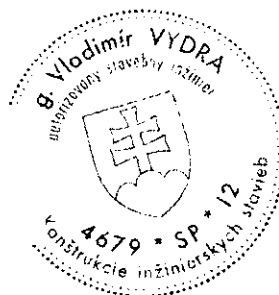
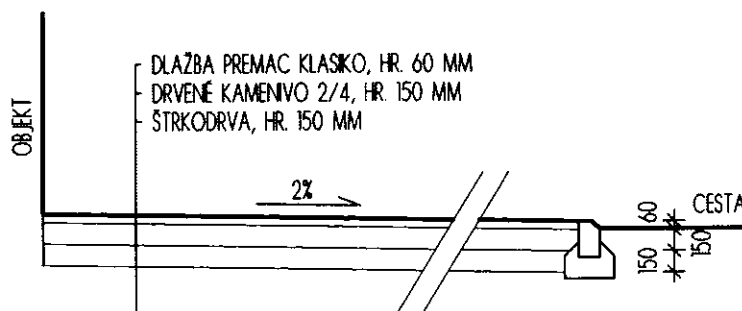



patrikpanda s.r.o., LÚČNA 37B, 078 01 ZEMPLÍNSKE HRADIŠTE IČO: 36869490 IČ DPH: SK2023095041 +421 918 493 316 info@patrikpanda.sk www.patrikpanda.sk			
AUTOR NÁVRHU	ING.ARCH. PATRIK PANDA	PODPIS	 <b>PATRIK PANDA</b> ARCHITECTURE
ZODPOVEDNÝ PROJEKTANT	ING.ARCH. PATRIK PANDA	PODPIS	
VYPRACOVÁVAL	ING.ARCH. PATRIK PANDA	PODPIS	
INVESTOR	MESTO KRÁĽOVSKÝ CHLMEC L. KOSSUTHA 99, KRÁĽOVSKÝ CHLMEC		
NÁZOV STAVBY	<b>DOBUDOVANIE ZÁKLADNEJ TECHNICKEJ          INFRAŠTRUKTÚRY</b> VÝSTAVBA A REKONŠTRUKCIA MIESTNYCH KOMUNIKÁCIÍ A CHODNÍKOV V MESTE KRÁĽOVSKÝ CHLMEC		DATUM 08/2019 FORMÁT 1xA4 STUPEŇ STAVEBNÉ POVOLENIE
STAVEBNÝ OBJEKT	SO 13 - CHODNÍK NA ULICI RÁKOCZIHO, ČASŤ 2 - REKONŠTRUKCIA		
VÝKRES	VZOROVÝ PRIEČNY REZ, NAVRHOVANÝ STAV		ČÍSLO VÝKRESU <b>1:50</b> <b>05</b>

