

## KÚPNA ZMLUVA

uzatvorená podľa § 409 a nasl. zákona č. 513/1991 Zb. Obchodný zákonník v znení neskorších predpisov (ďalej len „**Obchodný zákonník**“) a podľa § 32 a nasl. zákona č. 343/2015 Z. z., o verejnom obstarávaní a o zmene a doplnení niektorých zákonov v znení neskorších predpisov (ďalej len „**zákon o verejnom obstarávaní**“) (ďalej len „**zmluva**“)

### Článok I. Zmluvné strany

#### Kupujúci:

Názov:	Horská záchranná služba
Sídlo:	Horný Smokovec 52, 062 01 Vysoké Tatry
V zastúpení:	plk. Ing. Jozef Janiga, MBA
IČO:	37879693
DIČ:	2021707776
IČ DPH:	nie je platiteľ DPH
Bankové spojenie:	[REDACTED]
IBAN:	[REDACTED]
BIC/SWIFT kód:	[REDACTED]

(ďalej len „**kupujúci**“)

a

#### Predávajúci:

Názov:	DREVONA INTERIORS s.r.o.
Sídlo:	Výhonská 1, 835 10 Bratislava
Zastúpený:	Lucia Sedláková, konateľ
IČO:	47188049
DIČ:	2023811317
IČ DPH:	SK2023811317
Bankové spojenie:	[REDACTED]
IBAN:	[REDACTED]
BIC/SWIFT kód:	[REDACTED]
E-mail:	[REDACTED]
Tel.:	[REDACTED]
Internetová adresa (URL):	<a href="http://www.drevonainteriors.sk">www.drevonainteriors.sk</a>
Zapísaný v:	Obchodnom registri Okresného súdu Bratislava I, oddiel: Sro, vložka číslo: 117283/B

(ďalej len „**predávajúci**“)

(kupujúci a predávajúci ďalej len „**Zmluvné strany**“)

## **Článok II. Úvodné ustanovenie**

- 2.1. Ministerstvo vnútra Slovenskej republiky ako verejný obstarávateľ podľa § 7 ods. 1 písm. a) zákona o verejnom obstarávaní zriadilo dynamický nákupný systém (ďalej len „DNS“) s názvom **Kancelársky nábytok\_DNS**.
- 2.2. Kupujúci prostredníctvom DNS v súlade s príslušnými ustanoveniami zákona o verejnom obstarávaní zrealizoval konkrétne obstarávanie na predmet zákazky „**Interiérové vybavenie objektov Horskej záchranej služby**“.

## **Článok III. Predmet zmluvy**

- 3.1. Predmetom tejto zmluvy je záväzok predávajúceho dodať kupujúcemu vybraný sortiment nábytku a príslušenstva vrátane poskytnutia súvisiacich služieb (ďalej len „tovar“), v súlade s opisom predmetu zákazky, ktorý tvorí Prílohu č.1 tejto zmluvy a záväzok kupujúceho tovar prevziať a zaplatiť za neho predávajúcemu kúpnu cenu (ďalej len „**predmet zmluvy**“).
- 3.2. Predávajúci sa na základe tejto zmluvy a v rozsahu v nej vymedzenom zaväzuje dodať tovar a všetky s ním súvisiace plnenia v súlade s vlastným návrhom plnenia, ktorý je uvedený v Prílohe č. 2 tejto zmluvy. V prípade, ak plnenie požadované kupujúcim v zmysle Prílohy č. 1 tejto zmluvy nie je v celom rozsahu zhodné s vlastným návrhom plnenia predávajúceho podľa Prílohy č. 2, má kupujúci právo, v prípade, že je to pre neho výhodnejšie, požadovať od predávajúceho dodanie plnenia podľa Prílohy č. 1 tejto zmluvy.

## **Článok IV. Doba platnosti zmluvy**

- 4.1. Táto zmluva sa uzatvára na dobu určitú, na obdobie dvanástich (12) mesiacov odo dňa nadobudnutia jej účinnosti alebo do vyčerpania finančného limitu 362 500,00 EUR bez DPH podľa toho, ktorá skutočnosť nastane skôr.
- 4.2. Tovar bude kupujúcemu dodávaný priebežne, počas doby trvania tejto, zmluvy, na základe písomných objednávok kupujúceho.
- 4.3. Kupujúci je viazaný povinnosťou odobrať celé predpokladané množstvo tovaru, uvedené v Prílohe č. 2 tejto zmluvy.

## **Článok V. Dodacie podmienky**

- 5.1. Predávajúci sa zaväzuje dodať tovar v kvalite I. triedy a v bezchybnom stave v súlade s dohodnutými technickými a funkčnými charakteristikami, platnými všeobecne záväznými právnymi predpismi Slovenskej republiky, technickými normami a podmienkami tejto zmluvy. Predávajúci sa zaväzuje súčasne s odovzdaním tovaru odovzdať kupujúcemu aj všetky doklady, ktoré sa na dodaný tovar vzťahujú (ako napr. návod na použitie, informácie o manipulovaní a skladovaní) písané v slovenskom jazyku.
- 5.2. Predávajúci zabezpečí aj súvisiace služby spojené s dodaním tovaru na miesto dodania, montážou tovaru v mieste vyloženia, naložením a vyložením tovaru v mieste dodania.
- 5.3. Predávajúci je povinný dodať tovar špecifikovaný v príslušnej objednávke na miesto dodania v lehote najneskôr do štrnástich (14) kalendárnych dní od zaslania objednávky, alebo skôr ak sa tak Zmluvné strany dohodnú.

- 5.4. V prípade výskytu akejkoľvek skutočnosti brániacej dodaniu tovaru v stanovenom termíne, je predávajúci povinný bez zbytočného odkladu informovať o tejto skutočnosti kupujúceho.
- 5.5. Miesto dodania bude špecifikované v objednávke, ktorá bude zaslaná predávajúcemu.
- 5.6. Dodanie tovaru bude dokladované podpisom zodpovednej osoby kupujúceho na príslušnom dodacom liste.
- 5.7. Deň dodania tovaru písomne alebo elektronicky oznámi predávajúci kupujúcemu najneskôr tri (3) pracovné dni vopred.
- 5.8. Po prevzatí tovaru predávajúci vyhotoví dodací list. Kupujúci po prevzatí tovaru dodací list písomne potvrdí. Kupujúci môže po prevzatí tovaru riadne tovar užívať a predávajúci sa mu zaväzuje toto užívanie dňom prevzatia umožniť. Kupujúci si vyhradzuje právo prevziať iba tovar funkčný, bez zjavných väd, dodaný v kompletnom stave a v požadovanom množstve. V opačnom prípade si vyhradzuje právo nepodpísať dodací list, dodaný tovar neprevziať a nezaplatiť kúpnu cenu za neprevzatý tovar.
- 5.9. V Prílohe č. 4 sú uvedené údaje o všetkých známych subdodávateľoch predávajúceho, ktorí sú známi v čase uzavierania tejto zmluvy, a údaje o osobe oprávnenej konať za subdodávateľa v rozsahu meno a priezvisko, adresa pobytu a dátum narodenia.
- 5.10. Predávajúci je povinný kupujúcemu oznámiť akúkoľvek zmenu údajov u subdodávateľov uvedených v Prílohe č. 4, a to bezodkladne po tom, ako sa o tejto skutočnosti dozvie.
- 5.11. V prípade zmeny subdodávateľa je predávajúci povinný najneskôr do piatich (5) pracovných dní odo dňa zmeny subdodávateľa predložiť kupujúcemu informácie o novom subdodávateľovi v rozsahu údajov podľa bodu 5.9 tohto Článku a o predmetoch subdodávok a čestné vyhlásenie, že každý navrhnutý subdodávateľ spĺňa alebo najneskôr v čase plnenia bude spĺňať podmienky účasti podľa § 32 ods. 1 zákona o verejnom obstarávaní pričom pri výbere subdodávateľa musí predávajúci postupovať tak, aby vynaložené náklady na zabezpečenie plnenia na základe zmluvy o subdodávke boli primerané jeho kvalite a cene.
- 5.12. Predávajúci vyhlasuje, že v čase uzatvorenia zmluvy je zapísaný v registri partnerov verejného sektora v súlade so zákonom č. 315/2016 Z. z. o registri partnerov verejného sektora a o zmene a doplnení niektorých zákonov v znení neskorších predpisov (ďalej len „zákon č. 315/2016 Z. z.“), pokiaľ sa ho povinnosť zápisu do registra partnerov verejného sektora týka. Ak na strane predávajúceho ako Zmluvnej strany podieľa skupina dodávateľov podľa § 37 zákona o verejnom obstarávaní, má každý člen tejto skupiny dodávateľov povinnosť byť zapísaný v registri partnerov verejného sektora.
- 5.13. Subdodávateľ alebo subdodávateľ podľa osobitného predpisu, ktorý podľa § 11 ods. 1 zákona o verejnom obstarávaní má povinnosť zapisovať sa do registra partnerov verejného sektora, musí byť zapísaný v registri partnerov verejného sektora. Povinnosť zápisu do registra partnerov verejného sektora upravuje osobitný predpis - zákon č. 315/2016 Z. z.
- 5.14. Povinnosti predávajúceho vrátane pravidiel výberu subdodávateľa platia aj pri zmene subdodávateľa počas platnosti a účinnosti tejto zmluvy.
- 5.15. Predávajúci zodpovedá za plnenie zmluvy o subdodávke subdodávateľom tak, ako keby plnenie realizované na základe takejto zmluvy realizoval sám. Predávajúci zodpovedá za odbornú starostlivosť pri výbere subdodávateľa ako aj za výsledok plnenia vykonaného na základe zmluvy o subdodávke.
- 5.16. Vlastnícke právo k dodanému tovaru prechádza na kupujúceho dňom jeho dodania a prevzatia podpisom dodacieho listu vyhotoveného predávajúcim.
- 5.17. Nebezpečenstvo škody na tovare prechádza na kupujúceho splnením podmienok bodu 5.16 tohto Článku zmluvy.

## **Článok VI.**

### **Kúpna cena a platobné podmienky**

- 6.1. Kúpna cena je stanovená v súlade so zákonom Národnej rady Slovenskej republiky č. 18/1996 Z. z. o cenách v znení neskorších predpisov a vyhlášky Ministerstva financií Slovenskej republiky č. 87/1996 Z. z., ktorou sa vykonáva zákon Národnej rady Slovenskej republiky č. 18/1996 Z. z. o cenách dohodou, ako cena konečná, a je uvedená v Prílohe č. 3 tejto zmluvy.
- 6.2. Kúpna cena musí zahŕňať všetky ekonomicky oprávnené náklady predávajúceho vynaložené v súvislosti s dodávkou tovaru a súvisiacich služieb podľa Prílohy č. 1 tejto zmluvy (najmä náklady za tovar, na obstaranie tovaru, dovozný clá, dopravu na miesto dodania, náklady na obalovú techniku a balenie).
- 6.3. Zálohové platby ani platby vopred sa neumožňujú. Úhrada kúpnej ceny sa uskutoční po prebratí tovaru kupujúcim, formou prevodu na bankový účet predávajúceho uvedený v záhlaví tejto zmluvy. Bezhotovostný platobný styk sa uskutoční prostredníctvom finančného ústavu kupujúceho (uvedeného v záhlaví tejto zmluvy) na základe faktúry, ktorej splatnosť je dohodnutá v lehote tridsať (30) dní odo dňa doručenia faktúry kupujúcemu. Faktúra sa považuje za uhradenú dňom odpísania finančných prostriedkov z účtu kupujúceho.
- 6.4. Neoddeliteľnou súčasťou faktúry bude dodací list potvrdený kupujúcim.
- 6.5. Faktúra musí spĺňať všetky náležitosti daňového dokladu v zmysle zákona č. 222/2004 Z. z. o dani z pridanej hodnoty v znení neskorších predpisov. V prípade, že faktúra bude obsahovať nesprávne alebo neúplné údaje, kupujúci je oprávnený ju vrátiť a predávajúci je povinný faktúru podľa charakteru nedostatku opraviť, doplniť alebo vystaviť novú faktúru. Odo dňa doručenia upravenej, doplnenej alebo novej faktúry začne plynúť nová tridsaťdňová (30) lehota splatnosti faktúr.
- 6.6. Predávajúci sa zaväzuje najneskôr do troch (3) pracovných dní od nadobudnutia účinnosti tejto kúpnej zmluvy uhradiť na bankový účet kupujúceho finančné prostriedky vo výške 3% z celkovej sumy predmetu zmluvy v EUR s DPH ako výkonovú zábezpeku na plnenie predmetu zmluvy. Táto výkonová zábezpeka bude zabezpečovať nároky kupujúceho voči predávajúcemu v prípade, ak tento nebude plniť záväzky z tejto zmluvy riadne a včas.
- 6.7. Výkonová zábezpeka môže byť na základe rozhodnutia kupujúceho použitá na prípadnú náhradu zmluvných pokút, vzniknutej škody, úrokov z omeškania a iných sankcií a nárokov v prospech kupujúceho, ktoré mu vzniknú pri porušení tejto zmluvy zo strany predávajúceho.
- 6.8. Výkonová zábezpeka bude do 30 dní po konečnej akceptácii predmetu zmluvy podľa tejto zmluvy vrátená predávajúcemu v celej jej výške, resp. vo výške zníženej o sumu použitú kupujúcim ako náhrada zmluvných pokút, vzniknutej škody, úrokov z omeškania a iných sankcií a nárokov v prospech kupujúceho podľa tejto zmluvy.
- 6.9. Ak sa zníži pôvodná výška výkonovej zábezpeky v dôsledku jej použitia kupujúcim podľa zmluvy, je predávajúci povinný ju doplniť do jej pôvodnej výšky do štrnásť (14) dní odo dňa, kedy ho o znížení výkonovej zábezpeky kupujúci písomne informoval. Ak predávajúci nedoplní výkonovú zábezpeku v zmysle predchádzajúceho ustanovenia, kupujúci má právo odstúpiť od zmluvy, pričom predávajúci berie na vedomie a súhlasí, že zostávajúci objem výkonovej zábezpeky v takomto prípade prepadá v prospech kupujúceho.

## **Článok VII.**

### **Záručná doba a zodpovednosť za vady**

- 7.1. Záručná doba na tovar je 24 mesiacov. Záručná doba na tovar začína plynúť odo dňa dodania a prevzatia tovaru kupujúcim. V prípade oprávnenej reklamácie sa záručná doba predlžuje o čas, počas ktorého bola vada odstraňovaná. Pri uplatnení reklamácie je predávajúci povinný predmet zákazky prevziať v sídle kupujúceho na vlastné náklady.
- 7.2. V prípade väd tovaru počas záručnej doby má kupujúci právo na bezplatné odstránenie väd a predávajúci

povinnosť vady odstrániť na svoje náklady. Predávajúci nezodpovedá za vady, ktoré vznikli poškodením tovaru hrubou nedbanlivosťou kupujúceho, jeho konaním v rozpore s inštrukciami ohľadne používania tovaru, neodbornou údržbou, používaním v rozpore s návodom na použitie, alebo neobvyklým spôsobom užívania tovaru.

- 7.3. Kupujúci sa zaväzuje, že reklamáciu vady tovaru uplatní bez zbytočného odkladu po jej zistení, písomnou formou, oprávnenému zástupcovi predávajúceho.

Kupujúci je oprávnený v prípade dodania vadného tovaru požadovať:

- a) odstránenie väd tovaru, ak sú odstrániteľné,
- b) dodanie chýbajúceho množstva alebo časti tovaru,
- c) výmenu vadného tovaru za tovar bez väd.

- 7.4. Právo voľby uplatneného nároku podľa bodu 7.3. písm. a), b) alebo c) musí kupujúci uviesť v písomne uplatnenej reklamacii. V opačnom prípade má právo voľby predávajúci. Predávajúci sa zaväzuje odstrániť vadu tovaru na vlastné náklady najneskôr v lehote do desiatich (10) pracovných dní odo dňa uplatnenia reklamácie (uplatnenia práva zo zodpovednosti za vady).
- 7.5. Postup pri reklamacii tovaru sa ďalej riadi záručnými podmienkami a príslušnými ustanoveniami Obchodného zákonníka a ďalších všeobecne záväzných právnych predpisov platných na území Slovenskej republiky.

#### **Článok VIII. Ostatné dojednania**

- 8.1. Predávajúci prehlasuje, že tovar nie je zaťažený právami tretích osôb.
- 8.2. Predávajúci je povinný dodať tovar kupujúcemu v dohodnutom množstve, rozsahu, kvalite, v požadovaných technických parametroch, v bezchybnom stave a dohodnutom termíne v zmysle špecifikácie podľa Prílohy č. 1 a Prílohy č. 2 zmluvy.
- 8.3. Kupujúci je povinný:
- a) prebrať bezchybný tovar v deň dodania, ktorý mu predávajúci oznámi podľa Článku V. bod 5.7 tejto zmluvy,
  - b) riadne a včas zaplatiť kúpnu cenu dohodnutú v Článku IV. tejto zmluvy.
- 8.4. Kupujúci má právo v prípade pochybností o kvalite tovaru si vyžiadať vzorku ktorejkoľvek časti tovaru na otestovanie, čo mu je predávajúci povinný poskytnúť do piatich (5) pracovných dní.
- 8.5. Ak má kupujúci odôvodnenú pochybnosť o tom, že dodaná vzorka tovaru nezodpovedá požadovanej špecifikácii, predávajúci zabezpečí preukázanie zhody s ponúkanou špecifikáciou, obvyklým spôsobom, treťou nezávislou odbornou stranou, ktorá má oprávnenie takúto zhodu preukázať, do troch (3) pracovných dní od doručenia žiadosti o preukázanie zhody tovaru. Náklady na preukázanie zhody znáša predávajúci.

#### **Článok IX. Zmluvné pokuty a úroky z omeškania**

- 9.1. Pre prípad nedodržania podmienok tejto zmluvy dohodli Zmluvné strany nasledovné zmluvné pokuty a úroky z omeškania:
- a) za omeškanie predávajúceho s dodaním tovaru a dokladov, ktoré sa na daný tovar vzťahujú podľa Článku V. tejto zmluvy je kupujúci oprávnený uplatniť si zmluvnú pokutu vo výške 0,05 % z kúpnej ceny tovaru za každý aj začatý deň omeškania,
  - b) za omeškanie predávajúceho s odstránením vady tovaru je kupujúci oprávnený uplatniť si zmluvnú pokutu vo výške 0,05% z ceny vadného tovaru za každý aj začatý deň omeškania.

- c) za omeškanie kupujúceho so zaplacením kúpnej ceny je predávajúci oprávnený uplatniť si zákonný úrok z omeškania z nezaplatenej ceny za každý aj začatý deň omeškania,
- 9.2. Zaplacením zmluvnej pokuty predávajúcim nezaniká nárok kupujúceho na prípadnú náhradu škody, ktorá vznikla v príčinnej súvislosti s porušením zmluvnej povinnosti, za ktorú je uplatňovaná zmluvná pokuta.
- 9.3. Nárok na zmluvnú pokutu nevzniká vtedy, ak sa preukáže, že omeškanie je spôsobené okolnosťami vylučujúcimi zodpovednosť (vyššia moc). Zmluvnú pokutu zaplatí povinná Zmluvná strana oprávnenej Zmluvnej strane v lehote tridsiatich (30) dní odo dňa doručenia faktúry na adresu sídla povinnej Zmluvnej strany. Pre účely tejto zmluvy sa za vyššiu moc považujú udalosti, ktoré nie sú závislé od konania Zmluvných strán, a ktoré nemôžu Zmluvné strany ani predvídať ani nijakým spôsobom priamo ovplyvniť, ako napr.: vojna, mobilizácia, povstanie, živelné pohromy, požiare, embargo, karantény. Oslobodenie od zodpovednosti za nesplnenie dodania tovaru trvá po dobu pôsobenia vyššej moci, najviac však dva (2) mesiace. Po uplynutí tejto doby sa Zmluvné strany dohodnú na ďalšom postupe. Ak nedôjde k dohode, má Zmluvná strana, ktorá sa odvolala na okolnosti vylučujúce zodpovednosť, právo odstúpiť od zmluvy.

## **Článok X. Skončenie zmluvy**

- 10.1. Zmluvné strany sa dohodli, že zmluvu je možné skončiť:
- a) písomnou dohodou Zmluvných strán, a to dňom uvedeným v takejto dohode; v dohode o skončení zmluvy sa súčasne upravujú nároky Zmluvných strán vzniknuté na základe alebo v súvislosti s touto zmluvou,
  - b) písomným odstúpením od zmluvy v prípade podstatného porušenia zmluvy.
- 10.2. Odstúpenie od zmluvy sa uskutoční písomným oznámením odstupujúcej Zmluvnej strany adresovaným druhej Zmluvnej strane zároveň s uvedením dôvodu odstúpenia od zmluvy a je účinné okamihom jeho doručenia. V prípade pochybností sa má za to, že je odstúpenie doručené tretí deň po jeho odoslaní. Doručuje sa zásadne na adresu sídla Zmluvnej strany uvedenú v tejto zmluve.
- 10.3. Za podstatné porušenie zmluvy sa považuje:
- a) omeškanie predávajúceho s dodaním tovaru oproti dohodnutému termínu plnenia o viac ako dva (2) týždne bez uvedenia dôvodu, ktorý by omeškanie ospravedlňoval (vyššia moc),
  - b) ak kúpna cena bude fakturovaná v rozpore s podmienkami dohodnutými v tejto zmluve,
  - c) predávajúci dodá kupujúceму tovar takých parametrov, ktoré sú v rozpore s touto zmluvou,
  - d) kupujúci je v omeškaní so zaplacením faktúry o viac ako šesťdesiat (60) dní po lehote jej splatnosti,
  - e) predávajúci poruší jeho povinnosti podľa bodov 5.1. až 5.17. tejto zmluvy.
- 10.4. Kupujúci je oprávnený odstúpiť od tejto zmluvy v prípade, ak:
- a) proti predávajúceму začalo konkurzné konanie alebo reštrukturalizácia,
  - b) predávajúci vstúpil do likvidácie,
  - c) predávajúci koná v rozpore s touto zmluvou a/alebo všeobecne záväznými právnymi predpismi platnými na území Slovenskej republiky a na písomnú výzvu kupujúceho toto konanie a jeho následky v určenej primeranej lehote neodstráni,

Odstúpenie od zmluvy má následky stanovené príslušnými ustanoveniami Obchodného zákonníka, pokiaľ sa Zmluvné strany písomne nedohodnú inak.

## Článok XI.

**Spoločné a záverečné ustanovenia** Akákoľvek písomnosť alebo iné správy, ktoré sa doručujú v súvislosti so zmluvou druhej Zmluvnej strane (každá z nich ďalej ako „Oznámenie“) musia byť:

- 11.1.1. v písomnej podobe,
  - 11.1.2. doručené (i) osobne, (ii) poštou prvou triedou s uhradeným poštovným, (iii) kuriérom prostredníctvom kuriérskej spoločnosti alebo (iv) elektronickou poštou na adresy, ktoré budú oznámené v súlade s týmto článkom zmluvy.
- 11.2. Oznámenie poskytované kupujúcemu bude zaslané na adresu uvedenú nižšie alebo inej osobe alebo na inú adresu, ktorú kupujúci priebežne písomne oznámi predávajúcemu v súlade s týmto článkom zmluvy:
- kupujúci  
Horská záchranná služba, Horný Smokovec 52, 062 01 Vysoké Tatry  
k rukám: plk. Ing. Jozef Janiga, MBA  
email:
- Oznámenie poskytované predávajúcemu bude zaslané na adresu uvedenú nižšie alebo inej osobe alebo na inú adresu, ktorú predávajúci priebežne písomne oznámi kupujúcemu v súlade s týmto článkom zmluvy:
- predávajúci:  
DREVONA INTERIORS s.r.o.  
Výchonská 1  
835 10 Bratislava  
k rukám: Ing. Kristián Holec, riaditeľ  
email:
- 11.3. Oznámenie nadobúda účinnosť okamihom jeho prevzatia a má sa za prevzaté:
- 11.3.1. v čase jeho doručenia (alebo odmietnutia jeho prevzatia), pokiaľ sa doručuje osobne alebo kuriérom; alebo
  - 11.3.2. v čase jeho doručenia, ale najneskôr v piaty (5) deň po jeho odoslaní, pokiaľ sa doručuje ako poštová zásielka prvej triedy s uhradeným poštovným; alebo
  - 11.3.3. v čase jeho doručenia, ale najneskôr nasledujúci deň po jeho odoslaní, pokiaľ sa doručuje prostredníctvom elektronickej pošty.
- 11.4. V prípade zmeny obchodného mena, názvu, sídla, právnej formy, štatutárnych orgánov alebo i spôsobu ich konania za Zmluvnú stranu, oznámi Zmluvná strana, ktorej sa niektorá z uvedených zmien týka, písomnou formou túto skutočnosť druhej Zmluvnej strane a to bez zbytočného odkladu, inak povinná Zmluvná strana zodpovedá za všetky škody z toho vyplývajúce alebo za náklady, ktoré v tejto súvislosti musela vynaložiť druhá Zmluvná strana. V prípade zmeny bankového spojenia alebo čísla účtu Zmluvnej strany o tejto skutočnosti vyhotovia písomný dodatok k tejto zmluve.
- 11.5. Táto zmluva môže byť doplnená alebo zmenená v súlade so všeobecne záväznými právnymi predpismi platnými na území Slovenskej republiky len písomnými a očíslovanými dodatkami, ktoré sa po podpísaní obidvoch Zmluvnými stranami stávajú neoddeliteľnou súčasťou tejto zmluvy.
- 11.6. V ostatných právach a povinnostiach touto zmluvou neupravených platia príslušné ustanovenia Obchodného zákonníka a ostatných všeobecne záväzných právnych predpisov platných na území Slovenskej republiky.
- 11.7. Zmluvné strany sa dohodli, že prípadné spory vyplývajúce z plnenia tejto zmluvy budú riešiť najprv dohodou alebo zmierom. Ak nepríde k dohode, bude vec riešiť vecne a miestne príslušný súd Slovenskej republiky.
- 11.8. Zmluvné strany vyhlasujú, že túto zmluvu uzatvorili slobodne a vážne, nie v tiesni a za nápadne nevýhodných podmienok, prečítali ju, porozumeli jej a nemajú proti jej forme a obsahu žiadne výhrady, čo potvrdzujú vlastnoručnými podpismi.

11.9. Táto zmluva nadobúda platnosť dňom jej podpisu obidvoma Zmluvnými stranami a účinnosť dňom nasledujúcim po dni jej zverejnenia v Centrálnom registri zmlúv vedeným Úradom vlády Slovenskej republiky v súlade so zákonom č. 40/1964 Zb. Občiansky zákonník v znení neskorších predpisov. Zmluvné strany berú na vedomie, že táto zmluva je povinne zverejňovanou zmluvou v zmysle zákona č. 211/2000 Z. z. o slobodnom prístupe k informáciám a o zmene a doplnení niektorých zákonov (zákon o slobode informácií) v znení neskorších predpisov. Zverejnenie zmluvy v Centrálnom registri zmlúv zabezpečí kupujúci.

11.10. Táto zmluva je vyhotovená v piatich (5) rovnopisoch s platnosťou originálu, dva (2) rovnopisy zostanú predávajúcemu a tri (3) rovnopisy zostanú kupujúcemu.

11.11. Zmluva má nasledujúce prílohy, ktoré tvoria jej neoddeliteľnú súčasť:

- Príloha č. 1: Opis predmetu zákazky
- Príloha č. 2: Vlastný návrh plnenia
- Príloha č. 3: Štruktúrovaný rozpočet ceny kúpnej zmluvy
- Príloha č. 4: Zoznam subdodávateľov

V Hornom Smokovci dňa .....

V Bratislave dňa: .....

Za kupujúceho:

Za predávajúceho:

.....  
plk. Ing. Jozef Janiga, MBA  
riaditeľ Horskej záchranej služby

.....  
Lucia Sedláková  
konateľ



## Opis predmetu zákazky

1. Názov predmetu zákazky: **Interiérové vybavenie objektov Horskej záchranej služby (VKDNS2020377)**
2. Predmetom zákazky je kompletne interiérové vybavenie nábytkom v nižšie uvedenej štruktúre domu Horskej záchranej služby Bystrá a domu Horskej záchranej služby Žiar vrátane montáže na mieste určenia.

### 3. Hlavný kód CPV:

39100000-3 Nábytok

4. S tovarom sa požaduje zabezpečiť aj tieto súvisiace služby:
  - dodanie tovaru do miesta dodania,
  - montáž tovaru v mieste vyloženia,
  - naloženie a vyložením tovaru v mieste dodania.
5. Verejný obstarávateľ si vyhradzuje právo prevziať iba tovar (ďalej ako aj „nábytok“) v kvalite I. triedy, funkčný, bez zjavných väd, dodaný v kompletnom stave a v požadovanom množstve. V prípade, že dodaný tovar vykazuje preukázateľné vady, nedostatočnú kvalitu, rozdiel v množstve a zámenu nábytku v porovnaní s objednávkou, dodávateľ je povinný na vlastné náklady odviezť a dodať nový nábytok. K neprevzatíu nábytku bude spísaný protokol, z ktorého bude zrejmý dôvod, pre ktorý nebol nábytok prevzatý a bude uvedený náhradný termín dodania nového nábytku. V opačnom prípade si vyhradzuje právo nepodpísať dodací list, neprebrať dodaný tovar a nezaplatiť cenu za neprebraný tovar.
6. Verejný obstarávateľ požaduje na dodaný tovar záruku dvadsaťštyri (24) mesiacov. Pri uplatnení reklamácie je dodávateľ povinný predmet zákazky prevziať v sídle objednávateľa na vlastné náklady.
7. Verejný obstarávateľ požaduje pre všetky typy dodávok odovzdanie dokumentácie – záručné listy, iné doklady podľa druhu tovaru.
8. **Miesto dodania predmetu zákazky:**
  - dom Horskej záchranej služby Bystrá, parcela č.: KN-C 176; 177; 178; 179/1 a KH-E 110
  - dom Horskej záchranej služby Žiar, Žiarska dolina, okres Liptovský Mikuláš, parcela č. KN-C 1111/1
9. **Lehota plnenia je:** Priebežne počas 12 mesiacov odo dňa nadobudnutia účinnosti kúpnej zmluvy podľa doručených objednávok.

## 10. ROZDELENIE PRIESTOROV:

### ADMINISTRATÍVA:

- dispečing
- kancelárie
- náčelník
- zasadačka

### RELAXAČNÁ MIESTNOSŤ:

- ubytovanie pre zamestnancov
- ubytovanie pre dobrovoľníkov
- ubytovanie pre externistov

### ŠPOLOČENSKÉ PRIESTORY:

- kuchyňa + kuchynky
- šatne
- terasa

#### TECHNICKÁ MIESTNOSŤ:

- garáže
- sklady
- lyžiareň
- dielňa
- práčovňa
- sušiareň

#### VEREJNÉ PRIESTORY

- vstupné priestory
- schodisko
- chodby
- pohotovostná izba

#### 11. POŽIADAVKY NA FAREBNOSŤ

- farebnosť interiérového vybavenia domov HZS Bystrá a Žiar naväzuje na stavebné riešenie t.j. opakujúca sa sivá a antracitová tmava sivá farba, ktorá je použitá na oknách a dverách v exteriéri ako aj v interiéroch. Doplnená je svetlým drevom podľa štandardne používaného vzorkovníka. Textilie, ktoré budú použité na poťahy stoličiek, kresiel a sedačiek vo farbách vzorkovníka nasledovne:
  - koberce vo farbe sivo bielej
  - sedáky na hnedých krémových tvrdených plastových stoličkách vo farbe jednotlivých budov a to Bystrá žltá, Žiar tmavá zelená

#### 12. POŽIADAVKY NA KUCHYNSKÉ ZOSTAVY

- farebne a materiálové prevedenie kuchynskej zostavy je identické vo všetkých priestoroch vybavených kuchynskou linkou
- kuchynské linky sú vyrábané na mieru v zmysle technickej dokumentácie,
- presný rozpis skriniek jednotlivých zostáv je uvedený v prílohe č. 2 Vlastný návrh plnenia.

#### 13. POŽIADAVKY NA POLICOVÉ REGÁLY



- policové regály všetkých rozmerov je vyrobený z jednotného materiálu,
- presný rozpis regálov do určených miestností je uvedený v prílohe č. 2 Vlastný návrh plnenia.

#### 14. OSTATNÉ POŽIADAVKY NA PREDMET ZÁKAZKY

1. Súčasťou ponuky musí byť vlastný návrh plnenia, ktorý ponúka uchádzač v rámci tejto konkrétnej zákazky. V prílohe uchádzač uvedie presnú špecifikáciu ponúkaného tovaru, tak aby verejný obstarávateľ mohol vyhodnotiť, či ponúkaný tovar spĺňa všetky požiadavky požadované verejným obstarávateľom,
2. verejný obstarávateľ požaduje predložiť vlastný návrh plnenia v štruktúre podľa vzoru (tabuľky) uvedenom v tomto dokumente, Príloha č. 2 Vlastný návrh plnenia tejto výzvy,
3. verejný obstarávateľ požaduje predložiť k všetkým položkám ponúkaného tovaru fotografie, prípadne nákresy s uvedenými rozmermi,
4. vyhlásenie o zhode v súlade so znením zákona č. 56/2018 Z. z. o posudzovaní zhody výrobku, sprístupňovaní určeného výrobku na trhu a o zmene a doplnení niektorých zákonov, vzťahujúce sa na výrobok, vydané orgánmi kontroly kvality alebo určenými orgánmi s právomocou posudzovať zhodu a to k pracovným stoličkám s opierkou hlavy a rokovacím stoličkám. Verejný obstarávateľ uzná rovnocenné potvrdenie vydané príslušným orgánom iného členského štátu EÚ. Verejný obstarávateľ prijme aj iný rovnocenný doklad predložený uchádzačom, ktorý je rovnocenný opatreniam na zabezpečenie kvality podľa požiadaviek na vystavenie príslušného certifikátu.

Všetky uvedené dokumenty musia byť predložené v slovenskom jazyku (akceptovateľný je aj český jazyk). Úradný preklad do slovenského jazyka sa nevyžaduje.

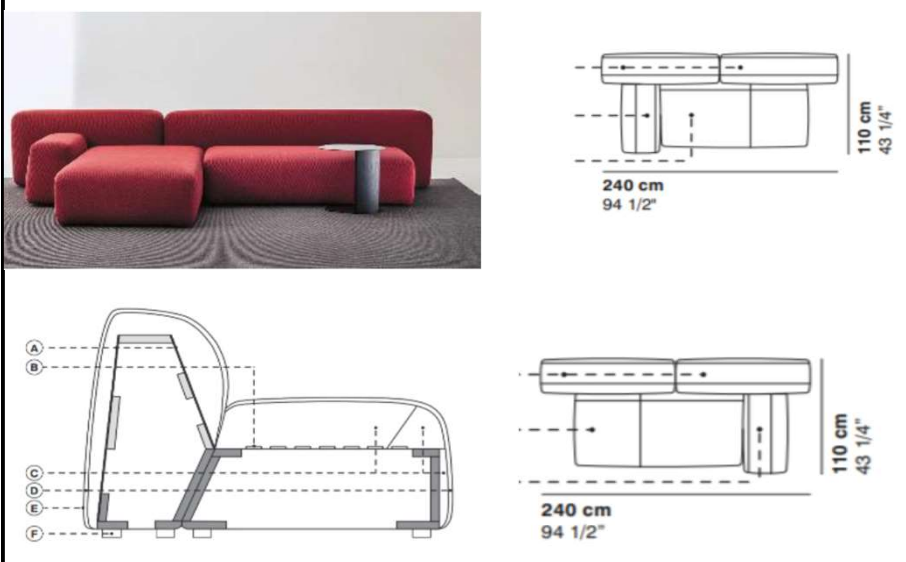
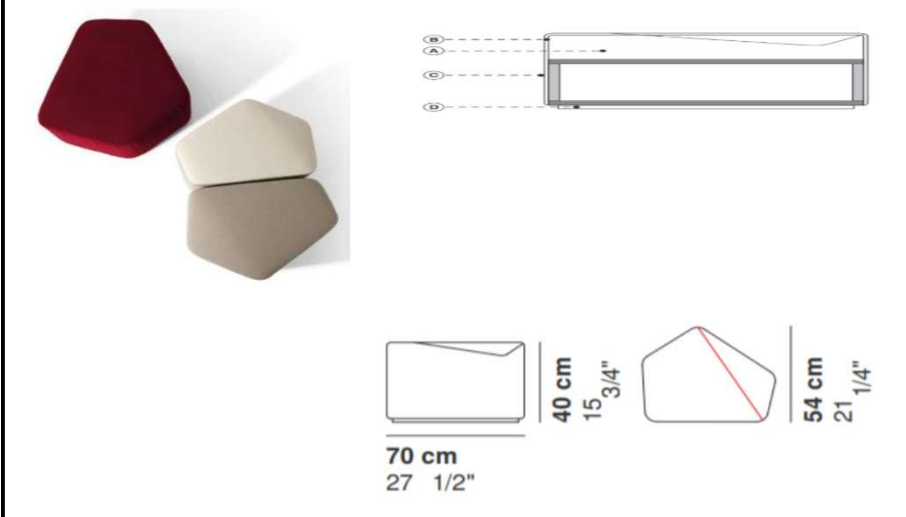
## Vlastný návrh plnenia - Bystrá

Por. číslo	Miestnosť	Názov miestnosti	Názov položky	ks/m2	Špecifikácia / technický popis	Požaduje sa uviesť skutočnú špecifikáciu ponúkaného predmetu zákazky - výrobcu, typové označenie a technické parametre, v prípade číselnej hodnoty uviesť jej skutočnosť
<b>1 NP</b>						
S05	01.02	Vstupná hala so schodiskom	SEDACIA ZOSTAVA	1 ks	rozmer: 240 x 110 x 43/94 cm masívne jedľové drevo / masívne bukové drevo <b>korpus sedačky vyrobený v nasledovnom zložení:</b> A) HDF doska B) elastické pásky s vysokou hustotou C) nehorľavá / nedeformovateľná polyuretánová pena rôznej hustoty D) polyesterové vlákna E) čalúnenie / možnosť snímateľného poťahu F) čierny polypropylén <b>čalúnenie:</b> oteruvzdornosť: ISO 12947:1999 povrchová úprava proti škvrám - Cold Crack - 23 ° C podložka a tvár odolné voči plesniam odolnosť voči UV žiareniu - XENOTEST DIN 54004 / NTC 1479, EN 71-3 bezpečnosť hračiek (migrácia určitých prvkov) odolné voči sulfidovým škvrám antistatický povrch farba sedacej zostavy: sivá / červená podľa štandardného vzorkovníka typové označenie	rozmer: 240 x 110 x 43/94 cm masívne jedľové drevo / masívne bukové drevo korpus sedačky vyrobený v nasledovnom zložení: A) HDF doska B) elastické pásky s vysokou hustotou C) nehorľavá / nedeformovateľná polyuretánová pena rôznej hustoty D) polyesterové vlákna E) čalúnenie / možnosť snímateľného poťahu F) čierny polypropylén čalúnenie: oteruvzdornosť: ISO 12947:1999 povrchová úprava proti škvrám - Cold Crack - 23 ° C podložka a tvár odolné voči plesniam odolnosť voči UV žiareniu - XENOTEST DIN 54004 / NTC 1479, EN 71-3 bezpečnosť hračiek (migrácia určitých prvkov) odolné voči sulfidovým škvrám antistatický povrch farba sedacej zostavy: sivá / červená podľa štandardného vzorkovníka <b>CIVIDINA ITALY - model SUISEKY</b>
					 <p>ilustračný obrázok</p>	
S06			TABURET NA SEDENIE	2 ks	rozmer: 70 x 54 x 40 cm masívny buk / viacvrstvový buk farba taburetiek: kombinácia biela / sivá / červená podľa štandardného vzorkovníka <b>korpus taburetu vyrobený v nasledovnom zložení:</b> A) nehorľavá / nedeformovateľná polyuretánová pena rôznej hustoty B) Polyesterové vlákna C) Fixné čalúnenie D) MDF podnož - prevedenie RAL 7021 tmavá šedá <b>čalúnenie:</b> oteruvzdornosť: ISO 12947:1999 Part 2: 300.000 rubs povrchová úprava proti škvrám - Cold Crack - 23 ° C podložka a tvár odolné voči plesniam odolnosť voči UV žiareniu - XENOTEST DIN 54004 / NTC 1479, EN 71-3 bezpečnosť hračiek (migrácia určitých prvkov) odolné voči sulfidovým škvrám antistatický povrch typové označenie	rozmer: 70 x 54 x 40 cm masívny buk / viacvrstvový buk farba taburetiek: kombinácia biela / sivá / červená podľa štandardného vzorkovníka korpus taburetu vyrobený v nasledovnom zložení: A) nehorľavá / nedeformovateľná polyuretánová pena rôznej hustoty B) Polyesterové vlákna C) Fixné čalúnenie D) MDF podnož - prevedenie RAL 7021 tmavá šedá čalúnenie: oteruvzdornosť: ISO 12947:1999 Part 2: 300.000 rubs povrchová úprava proti škvrám - Cold Crack - 23 ° C podložka a tvár odolné voči plesniam odolnosť voči UV žiareniu - XENOTEST DIN 54004 / NTC 1479, EN 71-3 bezpečnosť hračiek (migrácia určitých prvkov) odolné voči sulfidovým škvrám antistatický povrch <b>CIVIDINA ITALY - model MODO</b>
					 <p>ilustračný obrázok</p>	
N08			STOLÍK	2 ks	rozmer: 40 x 50 x 62 cm stolová doska hrúbky min. 16 mm MFC (500x400) s hranou ABS 1 mm farba stolovej dosky: svetlé drevo podľa štandardného vzorkovníka výška stola min. 620 mm kovová platňa pod stolovou doskou min. 8 mm pod stolom zvyslá noha o rozmere min. 40x40x2 mm z kovu opatrená práškovou farbou min. 8 mm kovová základňa so 4 lepiacimi plšami opatrená práškovou farbou certifikácia: ŠTANDARD KVALITY: LST EN 527-1: 2011, LST EN 527-2: 2003 stól spĺňa požiadavky normy LST EN 527-3: 2003	rozmer: 40 x 50 x 62 cm stolová doska hrúbky 16 mm MFC (500x400) s hranou ABS 1 mm farba stolovej dosky: svetlé drevo podľa štandardného vzorkovníka výška stola 620 mm kovová platňa pod stolovou doskou 8 mm pod stolom zvyslá noha o rozmere 40x40x2 mm z kovu opatrená práškovou farbou 8 mm kovová základňa so 4 lepiacimi plšami opatrená práškovou farbou certifikácia: ŠTANDARD KVALITY: LST EN 527-1: 2011, LST EN 527-2: 2003 stól spĺňa požiadavky normy LST EN 527-3: 2003
						



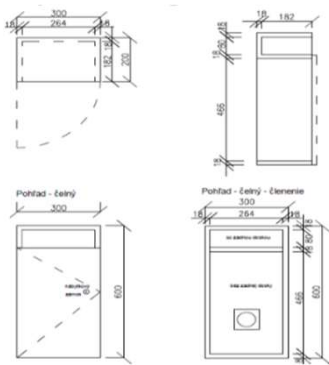

ilustračný obrázok				farba zvislej nohy: sivá / čierna podľa štandardného vzorkovníka	farba zvislej nohy: sivá / čierna podľa štandardného vzorkovníka
				typové označenie	<b>NARBUTAS - model MOBI - PSHD041-M1A   Arcipelago P Codes</b>
N01	01.03	Dispečing, kuchynka	PRACOVNÝ STÔL 180 - dispečing	2 ks	rozmer: 180 x 80 x 74 cm
				vrátane káblového kanalu pod stolovou doskou	vrátane káblového kanalu pod stolovou doskou
				stolová doska: min. 26 mm MFC potiahnuté HPL so sklonenými lakovanými hranami	stolová doska: 26 mm MFC potiahnuté HPL so sklonenými lakovanými hranami
				farba: biela / svetlé drevo - podľa štandardného vzorkovníka	farba: biela / svetlé drevo - podľa štandardného vzorkovníka
				materiál: laminovaná drevotriesková doska	materiál: laminovaná drevotriesková doska
				zošikmené lakované hrany	zošikmené lakované hrany
				rohly sklonenej plochy sú zaoblené: R100 mm; min. 10 mm medzera medzi nohami a stolom	rohly sklonenej plochy sú zaoblené: R100 mm; 10 mm medzera medzi nohami a stolom
				kovová podpera stolovej dosky - trubica 40x20 mm; so zváranými kovovými plátni na upravenie nôh	kovová podpera stolovej dosky - trubica 40x20 mm; so zváranými kovovými plátni na upravenie nôh
				práškovy lakovaný kov	práškovy lakovaný kov
				stolové nohy lakované a farbené prírodné drevo z jaseňového dreva, s kovovými vložkami na upevnenie	stolové nohy lakované a farbené prírodné drevo z jaseňového dreva, s kovovými vložkami na upevnenie
				plastové nožičky s výškovým vyrovnaním (+10 mm)	plastové nožičky s výškovým vyrovnaním (+10 mm)
				certifikácia: ŠTANDARD KVALITY: LST EN 527-1: 2011, LST EN 527-2: 2003	certifikácia: ŠTANDARD KVALITY: LST EN 527-1: 2011, LST EN 527-2: 2003
				typové označenie	<b>NARBUTAS - model: NOVA WOOD</b>
S01			PRACOVNÁ STOLIČKA S OPIERKOU HLAVY	2 ks	pracovná stolička s opierkou hlavy - s celkovou podporou chrbátu na 24 hodinovú prevádzku (24/7)
				farba čalúnenia stoličky: čierna podľa štandardného vzorkovníka	farba čalúnenia stoličky: čierna podľa štandardného vzorkovníka
				látka – zloženie 100% polyester, martindale min. 100 000 cyklov, gramáž 285 g/m2, odolnosť voči horľavosti podľa ČSN EN 13761:2003 a ČSN EN 1022:2006BS EN 1021 – 1:1994, stálosť na svetle 6 (ISO105-B02:1999)materiál:	látka – zloženie 100% polyester, martindale 100 000 cyklov, gramáž 285 g/m2, odolnosť voči horľavosti podľa ČSN EN 13761:2003 a ČSN EN 1022:2006BS EN 1021 – 1:1994, stálosť na svetle 6 (ISO105-B02:1999)materiál:
				chrbát stoličky vyrobený zo samonosnej sieťoviny	chrbát stoličky vyrobený zo samonosnej sieťoviny
				rozmer: min. 70 x 66 x 129 / 142 cm	rozmer: 70 x 66 x 129 / 142 cm
				nosnosť stoličky do 150 kg	nosnosť stoličky 150 kg
				sedadlo - čalúnené penové, celková hrúbka min. 75 mm, RG: min. 62,5 kg / m3	sedadlo - čalúnené penové, celková hrúbka 75 mm, RG: 62,5 kg / m3
				sedadlo a operka sa môže zafixovať v min. 3 polohách	sedadlo a operka sa môže zafixovať v 3 polohách
				komfortné ovládanie výšky, hĺbky a sklonu v jednej páčke	komfortné ovládanie výšky, hĺbky a sklonu v jednej páčke
				nastaviteľná výška operadla	nastaviteľná výška operadla
				nastaviteľná výška a uhol hlavovej operky	nastaviteľná výška a uhol hlavovej operky
				flexibilná ergonomická a výškovo nastaviteľná bedrová operka	flexibilná ergonomická a výškovo nastaviteľná bedrová operka
				univerzálne kolieska na tvrdú aj kobercovú krytinu	univerzálne kolieska na tvrdú aj kobercovú krytinu
				typové označenie	<b>HAWORT - FERN</b>
N03			SKRINKA NA VYSIELAČKY	20 ks	rozmer: 30 x 20 x 60 cm
				materiál: laminovaná drevotriedková doska podľa štandardného vzorkovníka	materiál: laminovaná drevotriedková doska podľa štandardného vzorkovníka
				farba: svetlé drevo podľa štandardného vzorkovníka	farba: svetlé drevo podľa štandardného vzorkovníka
				všetky hrany opatrené min. 2 mm ABS hranou	všetky hrany opatrené 2 mm ABS hranou
				chrbát z LDTD dosky hrúbky min.10 mm potiahnutá laminátom	chrbát z LDTD dosky hrúbky 10 mm potiahnutá laminátom
				korpus a dvierka z min. 18 mm LDTD + laminát	korpus a dvierka z 18 mm LDTD + laminát
				hrany: laminát hr. min. 18 mm	hrany: laminát hr. 18 mm
				vnútro skrinky: bez delenia	vnútro skrinky: bez delenia
				dvierka uzamykateľné cylindrickým zámkom + min. 2 kľúče	dvierka uzamykateľné cylindrickým zámkom + 2 kľúče
				záves: naložné dvierka, tiché a jemné dovieranie integrované v miske závesu, uhol otvorenia 95°	záves: naložné dvierka, tiché a jemné dovieranie integrované v miske závesu, uhol otvorenia 95°
				nosnosť min. 35 kg / krídlo	nosnosť 35 kg / krídlo
				uchytka - fi 17,5 mm, výška min. 28 mm, materiál - hliník	uchytka - fi 17,5 mm, výška 28 mm, materiál - hliník
				typové označenie	<b>DREVONA - ATYP</b>











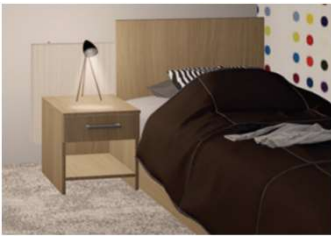

ilustračný obrázok

N04	SKRINKA NA TECHNICKÉ KNIHY A KLÚČE	5 ks	rozmer: 30 x 40 x 60 cm	rozmer: 30 x 40 x 60 cm
 <p data-bbox="400 598 593 630">ilustračný obrázok</p>			materiál: laminovaná drevotriesková doska podľa štandardného vzorkovníka farba: svetlé drevo podľa štandardného vzorkovníka všetky hrany opatrené 2 mm ABS hranou chrbát z LDTD dosky hrúbky min.10 mm potiahnutá laminátom korpus a dvierka z min. 18 mm LDTD + laminát hrany: laminát hr. min.18 mm dvierka uzamykateľné cylindrickým zámkom + min. 2 kľúče záves: naložné dvierka, tiché a jemné dovieranie integrované v miske závesu, uhol otvorenia 95° nosnosť min. 35 kg / krídlo materiál - zinok poniklovaný uchytka - fi 17,5 mm, výška min.28 mm, materiál - hliník typové označenie	materiál: laminovaná drevotriesková doska podľa štandardného vzorkovníka farba: svetlé drevo podľa štandardného vzorkovníka všetky hrany opatrené 2 mm ABS hranou chrbát z LDTD dosky hrúbky 10 mm potiahnutá laminátom korpus a dvierka z 18 mm LDTD + laminát hrany: laminát hr. 18 mm dvierka uzamykateľné cylindrickým zámkom + 2 kľúče záves: naložné dvierka, tiché a jemné dovieranie integrované v miske závesu, uhol otvorenia 95° nosnosť 35 kg / krídlo materiál - zinok poniklovaný uchytka - fi 17,5 mm, výška 28 mm, materiál - hliník <b>DREVONA - ATYP</b>
N05	KONTAJNER	2 ks	kontajner do kancelárskych priestorov rozmer: 41,5 x 50 x 63,8 cm materiál: laminovaná drevotriesková doska podľa štandardného vzorkovníka farba: biela / svetlé drevo podľa štandardného vzorkovníka vybavený kolieskami so 4 zásuvkami, uzamykateľný korpus a čelá zásuviek z LDTD dosky potiahnuté melamínovou živicom kovové uchytky striekané práškovou farbou konštrukcia: LDTD doska plastové kolieska zásuvky nosnosť min. 30 kg čelá z LDTD dosky hrúbky min. 16 mm, potiahnuté melamínovou živicom korpus: kompaktná LDTD doska hrúbky min. 18 mm potiahnuté melamínovou živicom odolnou voči mechanickému opotrebovaniu a účinkom studených kvapalín ABS hrany min. 2 mm úchytka - materiál matný hliník dvojkolieska nosnosť min. 60 kg typové označenie	kontajner do kancelárskych priestorov rozmer: 41,5 x 50 x 63,8 cm materiál: laminovaná drevotriesková doska podľa štandardného vzorkovníka farba: biela / svetlé drevo podľa štandardného vzorkovníka vybavený kolieskami so 4 zásuvkami, uzamykateľný korpus a čelá zásuviek z LDTD dosky potiahnuté melamínovou živicom kovové uchytka striekané práškovou farbou konštrukcia: LDTD doska plastové kolieska zásuvky nosnosť 30 kg čelá z LDTD dosky hrúbky 16 mm, potiahnuté melamínovou živicom korpus: kompaktná LDTD doska hrúbky 18 mm potiahnuté melamínovou živicom odolnou voči mechanickému opotrebovaniu a účinkom studených kvapalín ABS hrany 2 mm úchytka - materiál matný hliník dvojkolieska nosnosť 60 kg <b>NARBUTAS - model OPTIMA - PPSR541-M1AK   OPTIMA</b>
<b>Kuchynská linka - rozpis skriniek</b>			1 ks korpus DTD - svetlo sivá biela materiál dvere: dub 1 / dub 2 podľa štandardného vzorkovníka hrana min.18 mm, ABS 0,5 korpus DTD DUB 1/ DUB 2, hrana 18/18,6 mm ABS 0,5 / 2 dvere - DTD DUB 1 / DUB2, hrana 18 / 18,6 mm ABS 2 ABS hrana 2 x22, ABS hrana 0,5, solit svetlo šedý soklová lišta LDTD DUB 1 / DUB 2 pracovná doska - betón tmavý, hrana 38 mm, šírka 600 mm zástena - betón tmavý, hrana 8 mm vodná lišta, lamely, uchytka demos strieborná roz. min. 160 zásuvky - veľké, NK závesy s tlmením, NK závesy na zabudovanú chladničku nožičky, mriežka na odvetranie alu, rozdeľovač na príbor - plast šedý evobox - reling, závesné kovanie LED osvetlenie v povrchovej ALU lište, denná biela, mliečny difúzor, trafo, vypínač v lište typové označenie	korpus DTD - svetlo sivá biela materiál dvere: dub 1 / dub 2 podľa štandardného vzorkovníka hrana 18 mm, ABS 0,5 korpus DTD DUB 1/ DUB 2, hrana 18/18,6 mm ABS 0,5 / 2 dvere - DTD DUB 1 / DUB2, hrana 18 / 18,6 mm ABS 2 ABS hrana 2 x22, ABS hrana 0,5, solit svetlo šedý soklová lišta LDTD DUB 1 / DUB 2 pracovná doska - betón tmavý, hrana 38 mm, šírka 600 mm zástena - betón tmavý, hrana 8 mm vodná lišta, lamely, uchytka demos strieborná roz. 160 zásuvky - veľké, NK závesy s tlmením, NK závesy na zabudovanú chladničku nožičky, mriežka na odvetranie alu, rozdeľovač na príbor - plast šedý evobox - reling, závesné kovanie LED osvetlenie v povrchovej ALU lište, denná biela, mliečny difúzor, trafo, vypínač v lište <b>DREVONA - ATYP</b>



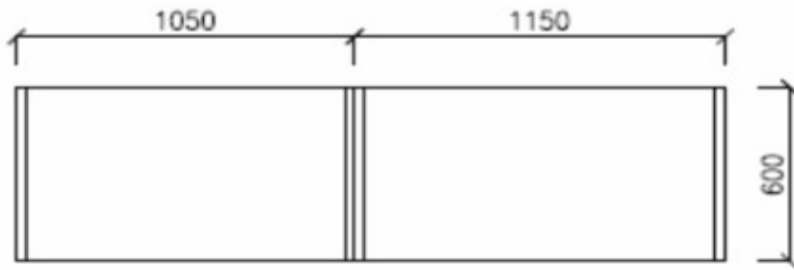

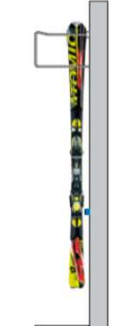
KL 1			skrinka spodná / dvierka vrátane pracovnej dosky	3 ks	rozmer: š. 60 x h 60 x v 810 cm	rozmer: š. 60 x h 60 x v 81 cm
KL2A			skrinka horná / dvierka	3 ks	rozmer: š. 60 x v 55 cm	rozmer: š. 60 x v 55 cm
KL4A			skrinka horná / dvierka, vrátane zásteny	2 ks	rozmer: š. 60 cm x v 45 cm	rozmer: š. 60 cm x v 45 cm
KL4M			skrinka horná / mikrovlnka, vrátane zásteny	1 ks	rozmer: š 60 cm x v 45 cm	rozmer: š 60 cm x v 45 cm
N30			STOJANOVÝ VEŠIAK	1 ks	priemer 32 x výška 165 cm	priemer 32 x výška 165 cm
					voľne stojaci vešiak kruhového tvaru s povrchom upraveným čiernou práškovou farbou	voľne stojaci vešiak kruhového tvaru s povrchom upraveným čiernou práškovou farbou
					nosnú základňu tvorí liaty kovový veniec spojený s nosnou oceľovou tyčou kruhového prierezu (stojanom) o priemere min. 32mm	nosnú základňu tvorí liaty kovový veniec spojený s nosnou oceľovou tyčou kruhového prierezu (stojanom) o priemere 32mm
					základňa má priemer min. 320 mm	základňa má priemer 320 mm
					stojan je upevnený o základňu pomocou pozinkovaných skrutiek	stojan je upevnený o základňu pomocou pozinkovaných skrutiek
					horná časť slúžiaca na vešanie a má tvar min. 4 ramien s ukončením v tvare písmena "Y" je vyrobená z lešteného, tlakovo-liateho hliníka a má priemer 240mm	horná časť slúžiaca na vešanie a má tvar 4 ramien s ukončením v tvare písmena "Y" je vyrobená z lešteného, tlakovo-liateho hliníka a má priemer 240mm
					typové označenie	<b>CAIMI - model Battista coat stand</b>
			ilustračný obrázok			
N12			SKRINKA POHOTOVSTNÁ POLICOVÁ	1 ks	rozmer: 80 x 40 x 72 + 8 cm	rozmer: 80 x 40 x 72 + 8 cm
					materiál: laminovaná drevotriesková doska podľa štandardného vzorkovníka	materiál: laminovaná drevotriesková doska podľa štandardného vzorkovníka
					farba: svetlé drevo podľa štandardného vzorkovníka	farba: svetlé drevo podľa štandardného vzorkovníka
					všetky hrany opatrené min. 2 mm ABS hranou	všetky hrany opatrené 2 ABS hranou
					chrbát z LDTD dosky hrúbky min. 10 mm potiahnutá laminátom	chrbát z LDTD dosky hrúbky 10 mm potiahnutá laminátom
					spoje lepením a konfirmátmi	spoje lepením a konfirmátmi
					korpus: z 18 mm LDTD + laminát	korpus: z 18 mm LDTD + laminát
					hrany: laminát hr. Min. 18 mm	hrany: laminát hr. 18 mm
					typové označenie	<b>NARBUTAS CHOISE</b>
			ilustračný obrázok			
N15	01.05	Pohotovostná izba	JEDNOLŔŽKOVÁ POSTEĽ	1 ks	jednolôžková posteľ s čelom	jednolôžková posteľ s čelom
					rozmer: 90 x 200 cm	rozmer: 90 x 200 cm
					korpus z min. 25 mm LDTD	korpus z 25 mm LDTD
					plastové klzáky	plastové klzáky
					pevný rošt pre pružinový matrac	pevný rošt pre pružinový matrac
					farba: svetlé drevo podľa štandardného vzorkovníka	farba: svetlé drevo podľa štandardného vzorkovníka
					typové označenie	<b>DREVONA - ATYP</b>
			ilustračný obrázok			
N16			MATRAC - JEDNOLŔŽKO	1 ks	rozmer: 90 x 200 cm	rozmer: 90 x 200 cm
					zloženie: pružná polyuretánová pena s vysokou hustotou min. 30,35 a min. 40 kg/m3	zloženie: pružná polyuretánová pena s vysokou hustotou 30,35 až. 40 kg/m3
					gumokokos - chránič pružiny, výška 2 x1 cm, hustota min. 80 kg/m3	gumokokos - chránič pružiny, výška 2 x1 cm, hustota 80 kg/m3
					bonell pružina - výška min. 11 cm, drôt min. 2,2 mm, min. 110 pružiniek/m2	bonell pružina - výška 11 cm, drôt 2,2 mm, 110 pružiniek/m2
					elestická textília na ochranu jadra - na ochranu jadra	elestická textília na ochranu jadra - na ochranu jadra
					MICRO - snímateľný prací poťah do teploty min. 60°C	MICRO - snímateľný prací poťah do teploty 60°C
					látka z odolných polyesterových vlákien hustoty min. 200g/m2 podšitá rúnom min. 200g/m2 z dutého polyesterového vlákna	látka z odolných polyesterových vlákien hustoty 200g/m2 podšitá rúnom, 200g/m2 z dutého polyesterového vlákna
					výrobca:	<b>SEGUM trade</b>
					typové označenie	<b>MICRO SUPER KOKOS</b>
			ilustračný obrázok			

N17			NOČNÝ STOLÍK	1 ks	rozmer 40x40x45 cm	rozmer 40x40x45 cm
 ilustračný obrázok					dosková konštrukcia	dosková konštrukcia
					materiál - LDTD min 18 + min. 2 mm ABS	materiál - LDTD 18 + 2 mm ABS
					šuplík v hornej časti	šuplík v hornej časti
					typ výsuvu: guľičkový plnovýsuv	typ výsuvu: guľičkový plnovýsuv
					úchytka	úchytka
					farba: svetlé drevo podľa štandardného vzorkovníka	farba: svetlé drevo podľa štandardného vzorkovníka
					typové označenie	<b>DREVONA - ATYP</b>
N24			SKRINKA NA LIEKY	1 ks	rozmer: 80 x 43,5 x 180 cm	rozmer: 80 x 43,5 x 180 cm
 ilustračný obrázok					kovové skrine na lieky, vhodné do ambulancií, lekární a iných zdravotníckych a sociálnych zariadení	kovové skrine na lieky, vhodné do ambulancií, lekární a iných zdravotníckych a sociálnych zariadení
					pevný celozváraný korpus	pevný celozváraný korpus
					dvojbodový otočný zámok na dolných a horných presklaných dverách. Každý zámok má min. 2 kľúče	dvojbodový otočný zámok na dolných a horných presklaných dverách. Každý zámok má 2 kľúče
					dverová výplň z tvrdeného skla	dverová výplň z tvrdeného skla
					min. 3 kusy sklenených polic	3 kusy sklenených polic
					nastaviteľné police v min. 25 mm odstupoch	nastaviteľné police v 25 mm odstupoch
					nosnosť polic pri rovnomernom rozložení záťaže max. 25 kg	nosnosť polic pri rovnomernom rozložení záťaže 25 kg
					farba: biela podľa štandardného vzorkovníka	farba: biela podľa štandardného vzorkovníka
					typové označenie	<b>SL108BC / SMIFE.EU</b>
N18			VYŠETROVACIE LEHÁTKO	1 ks	rozmer: 200 x 67 x 62 cm	rozmer: 200 x 67 x 62 cm
 ilustračný obrázok					ložná plocha s pevnou výškou 620 mm	ložná plocha s pevnou výškou 620 mm
					konštrukcia z jakostnej oceli s povrchovou úpravou práškovými vypaľovaným lakom v rôznych odtieňoch RAL	konštrukcia z jakostnej oceli s povrchovou úpravou práškovými vypaľovaným lakom v rôznych odtieňoch RAL
					dvojdielna ložná plocha tvorená polohovateľným podhlavníkom a pevnou časťou	dvojdielna ložná plocha tvorená polohovateľným podhlavníkom a pevnou časťou
					obidve časti lôžka sú čalúnené zdravotníckou koženkou	obidve časti lôžka sú čalúnené zdravotníckou koženkou
					polohovanie chrbtového dielu pomocou samosvoru v rozsahu 0° - 76°	polohovanie chrbtového dielu pomocou samosvoru v rozsahu 0° - 76°
					ležadlo vybavené držiakom balu hygienického papiera - možnosť obojstranného pripevnenia	ležadlo vybavené držiakom balu hygienického papiera - možnosť obojstranného pripevnenia
					nosnosť min. 170 kg	nosnosť 170 kg
					hmotnosť min. 40 kg	hmotnosť 40 kg
					farba koženky: biela podľa štandardného vzorkovníka	farba koženky: biela podľa štandardného vzorkovníka
					farba kovových častí: svetlá podľa štandardného vzorkovníka	farba kovových častí: svetlá podľa štandardného vzorkovníka
typové označenie	<b>lehátko CLASSIC</b>					
S03			KRESLO NA ČÍTANIE	1 ks	otočné relaxsačné kreslo vyrobené v kombinácii tkaniny a chrómovej ocele	otočné relaxsačné kreslo vyrobené v kombinácii tkaniny a chrómovej ocele
 ilustračný obrázok					rozmer: š 70 x v 90 x h 60 cm	rozmer: š 70 x v 90 x h 60 cm
					matriál: tkanina	matriál: tkanina
					farba: čierna / sivá podľa štandardného vzorkovníka	farba: čierna / sivá podľa štandardného vzorkovníka
						<b>DREVONA - ATYP</b>

N12			SKRINKA POHOTOVSTNÁ POLICOVÁ	1 ks	rozmer: 80 x 40 x 72 + 8 cm	rozmer: 80 x 40 x 72 + 8 cm
					farba: svetlé drevo podľa štandardného vzorkovníka	farba: svetlé drevo podľa štandardného vzorkovníka
					všetky hrany opatrené min. 2 mm ABS hranou	všetky hrany opatrené 2 mm ABS hranou
					chrbát z LDTD dosky hrúbky min. 10 mm potiahnutá laminátom	chrbát z LDTD dosky hrúbky 10 mm potiahnutá laminátom
					spoje lepením a konfirmátmi	spoje lepením a konfirmátmi
					korpus: z 18 mm LDTD + laminát	korpus: z 18 mm LDTD + laminát
					hrany: laminát hr. Min. 18 mm	hrany: laminát hr. 18 mm
					nožičky o priereze 20 x 20 mm	nožičky o priereze 20 x 20 mm
					plastové koncovky s výškovým vyrovnaním, výška nožičky h - 80 mm + 10 mm, prevedenie kovová nožička opatrená práškovou lakovanou farbou	plastové koncovky s výškovým vyrovnaním, výška nožičky h - 80 mm + 10 mm, prevedenie kovová nožička opatrená práškovou lakovanou farbou
					typové označenie	<b>NARBUTAS CHOISE</b>
N30			STOJANOVÝ VEŠIAK	1 ks	priemer 32 x výška 165 cm	priemer 32 x výška 165 cm
 <p>ilustračný obrázok</p>					voľne stojaci vešiak kruhového tvaru s povrchom upraveným čiernou práškovou farbou	voľne stojaci vešiak kruhového tvaru s povrchom upraveným čiernou práškovou farbou
					nosnú základňu tvorí liaty kovový veniec spojený s nosnou oceľovou tyčou kruhového prierezu (stojanom) o priemere min. 32mm	nosnú základňu tvorí liaty kovový veniec spojený s nosnou oceľovou tyčou kruhového prierezu (stojanom) o priemere 32mm
					základňa má priemer min. 320 mm	základňa má priemer 320 mm
					stojan je upevnený o základňu pomocou pozinkovaných skrutiek	stojan je upevnený o základňu pomocou pozinkovaných skrutiek
					horná časť slúžiaca na vešanie a má tvar min. 4 ramien s ukončením v tvare písmena "Y" je vyrobená z lešteného, tlakovo-liateho hliníka a má priemer 240mm	horná časť slúžiaca na vešanie a má tvar 4 ramien s ukončením v tvare písmena "Y" je vyrobená z lešteného, tlakovo-liateho hliníka a má priemer 240mm
					typové označenie	<b>CAIMI - model Battista coat stand</b>
PR03C	01.10	Lyžiareň	POLICOVÝ REGÁL hl. 60 cm	4 ks	hlbka 60 cm	hlbka 60 cm
					rozmer 1: 115 x 60 x 250 cm	rozmer 1: 115 x 60 x 250 cm
					rozmer 2: 105 x 60 x 250 cm	rozmer 2: 105 x 60 x 250 cm
					celkový rozmer (1 + 2): 220 x 60 x 250 cm	celkový rozmer (1 + 2): 220 x 60 x 250 cm
					popis regálovej konštrukcie	popis regálovej konštrukcie
					stojky profil 40 x 40 mm v tvare L s rastom nastavenia políc 50 mm	stojky profil 40 x 40 mm v tvare L s rastom nastavenia políc 50 mm
					hrúbka plechu min. 2 mm	hrúbka plechu 2 mm
					plastová pätky pod každou nožičkou	plastová pätky pod každou nožičkou
					hrúbka police min. 40 mm s min. jednou pribodovanou výstuhou so spodnej strany	hrúbka police 40 mm s jednou pribodovanou výstuhou so spodnej strany
					police uchytávanie skrutkou a maticou	police uchytávanie skrutkou a maticou
					nosnosť každej police min. 250 kg (plošná hmotnosť)	nosnosť každej police 250 kg (plošná hmotnosť)
					zavetrávacie profily na zadnú stenu a bočnú stenu	zavetrávacie profily na zadnú stenu a bočnú stenu
					na hornú policu bude pripevnená stolová doska	na hornú policu bude pripevnená stolová doska
					všetky časti regálu sú povrchovo upravené práškovou vypalovanou farbou v RAL podľa štandardného vzorkovníka	všetky časti regálu sú povrchovo upravené práškovou vypalovanou farbou v RAL podľa štandardného vzorkovníka
					materiál: pevný kov podľa štandardného vzorkovníka	materiál: pevný kov podľa štandardného vzorkovníka
farba: sivá podľa štandardného vzorkovníka	farba: sivá podľa štandardného vzorkovníka					
typové označenie	<b>MONASTER ATYP</b>					
N40			DRŽIAK NA LYŽE / nástenný	11 ks	na min. 12 párov lyží / 20 párov palíc	na 12 párov lyží / 20 párov palíc
   <p>ilustračný obrázok</p>					rozmer: 96 x 25 x 35 cm	rozmer: 96 x 25 x 35 cm
					vešiak na lyže s ramenami, štvorbodový systém zavesenia umožňuje uskladnenie všetkých typov lyží a palíc	vešiak na lyže s ramenami, štvorbodový systém zavesenia umožňuje uskladnenie všetkých typov lyží a palíc
					materiál: kov	materiál: kov
					vhodný do interiéru aj exteriéru	vhodný do interiéru aj exteriéru
					ochranná tyč steny zahrnutá v cene	ochranná tyč steny zahrnutá v cene
					farba: strieborná podľa štandardného vzorkovníka	farba: strieborná podľa štandardného vzorkovníka
					typové označenie	<b>SHb8 + WP12</b>



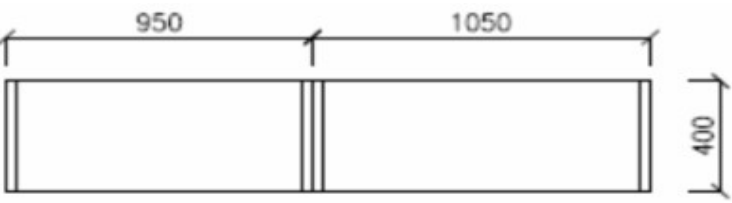

01.07	Dielňa	dielňová zostava nýbytku - rozpis skriniek		pracovná doska hĺbkou min. 60 cm	pracovná doska hĺbkou 60 cm
 <p>ilustračný obrázok</p>				dvojité zásuvky s guľôčkovým ložiskom ponúkajú nosnosť min. 75 kg	dvojité zásuvky s guľôčkovým ložiskom ponúkajú nosnosť 75 kg
				pracovná doska z ušľachtilej nehrdzavej ocele	pracovná doska z ušľachtilej nehrdzavej ocele
				nosnosť police: min. 50 kg	nosnosť police: 50 kg
				štandardne sú nástenné skrinky s LED osvetlením	štandardne sú nástenné skrinky s LED osvetlením
				vrátane zásuvky a vypínača svetla	vrátane zásuvky a vypínača svetla
				farba konštrukcie: čierna podľa RAL podľa štandardného vzorkovníka	farba konštrukcie: čierna podľa RAL podľa štandardného vzorkovníka
				farba zásuviek: červená RAL 3002 podľa štandardného vzorkovníka	farba zásuviek: červená RAL 3002 podľa štandardného vzorkovníka
				úchytky: strieborné podľa RAL podľa štandardného vzorkovníka	úchytky: strieborné podľa RAL podľa štandardného vzorkovníka
				rozmer kompletnej zostavy: 455 x 68 x 196,5 cm	rozmer kompletnej zostavy: 455 x 68 x 196,5 cm
				materiál: kvalitný oceľový plech podľa štandardného vzorkovníka	materiál: kvalitný oceľový plech podľa štandardného vzorkovníka
				typové označenie	<b>KRAFTMEISTER - NEXTGEN PRO</b>
				DL1	
DL2		SPODNÁ ZÁSUVKOVÁ SKRINKA	2 ks	68 x 60 x 86,5 cm	68 x 60 x 86,5 cm
DL3		SPODNÉ DVIERKOVÉ SKRINKY	2 ks	68 x 60 x 86,5 cm	68 x 60 x 86,5 cm
DL 4		HORNÉ SKRINKY	4 ks	68 x 28,7 x 35,2 cm	68 x 28,7 x 35,2 cm
DL5		ZADNÝ DIEROVANÝ PANEL	4 KS	142 x 68,2 x 3,3 cm	142 x 68,2 x 3,3 cm
PR01A		POLICOVÝ REGÁL hl. 40 cm	5 ks	hlbka 40 cm	hlbka 40 cm
				rozmer: 105 x 40 x 250 cm	rozmer: 105 x 40 x 250 cm
				rozmer: 95 x 40 x 250 cm	rozmer: 95 x 40 x 250 cm
				celkový rozmer (1 + 2): 200 x 40 x 250 cm	celkový rozmer (1 + 2): 200 x 40 x 250 cm
					<b>MONASTER ATYP</b>
DL 6		DIELŇOVÝ PRACOVNÝ STÔL	1 ks	rozmer: 60 x 120 x 84 cm	rozmer: 60 x 120 x 84 cm
 <p>ilustračný obrázok</p>				súčasťou dielenského stola sú min. 2 zásuvky a 1 dvojverová uzamykateľná skrinka	súčasťou dielenského stola sú 2 zásuvky a 1 dvojverová uzamykateľná skrinka
				zásuvky sú uložené na guľôčkových výsuvoch, ktoré umožňujú vysunutie na min. 70 %.	zásuvky sú uložené na guľôčkových výsuvoch, ktoré umožňujú vysunutie na 70 %.
				konštrukcia stola z oceľového plechu	konštrukcia stola z oceľového plechu
				nohy stola opatrené vyrovnávacími skrutkami, ktoré slúžia na vyrovnanie nerovností v podlahe	nohy stola opatrené vyrovnávacími skrutkami, ktoré slúžia na vyrovnanie nerovností v podlahe
				materiál: oceľový plech hr. min. 1 mm, oceľový profil hr. min. 1 mm, nosnosť: min. 300 kg	materiál: oceľový plech hr. 1 mm, oceľový profil hr. 1 mm, nosnosť: 300 kg
				rozmery pracovnej dosky v x š x h: 3 x 120 x 60 cm	rozmery pracovnej dosky v x š x h: 3 x 120 x 60 cm
				materiál pracovnej dosky: bukova škárovka hr. 30 mm	materiál pracovnej dosky: bukova škárovka hr. 30 mm
				výška zásuvky: min. 12 cm, nosnosť zásuvky: min. 25 kg, výsuv zásuvky: min. 70 %	výška zásuvky: 12 cm, nosnosť zásuvky: 25 kg, výsuv zásuvky: 70 %
				farba pracovnej dosky: buk	farba pracovnej dosky: buk
				farba podnožia: strieborná podľa štandardného vzorkovníka	farba podnožia: strieborná podľa štandardného vzorkovníka
				farba zásuviek: červená RAL 3002 podľa štandardného vzorkovníka	farba zásuviek: červená RAL 3002 podľa štandardného vzorkovníka
				farba skrinky: červená RAL 3002 podľa štandardného vzorkovníka	farba skrinky: červená RAL 3002 podľa štandardného vzorkovníka
hmotnosť: min. 48 kg	hmotnosť: 48 kg				
cyklindrická zámka - min. 2 kľúče	cyklindrická zámka - 2 kľúče				
vyrovnávacie skrutky	vyrovnávacie skrutky				
typové označenie	<b>dielenský stôl MONTI</b>				

R01	01.14	Sklad laná	MREŽOVÝ OBKLAD STIEN	10 ks	rozmer: 100 x 14 x 240 cm materiál rámu: Jakel 40 x 40 mm oceľová rohož 80 x 80 mm povrchová úprava striekaná prášková farba - rôzne farby podľa RAL vzorkovníka farba: tmavo sivá podľa RAL vzorkovníka materiál: jakel podľa štandardného vzorkovníka typové označenie	rozmer: 100 x 14 x 240 cm materiál rámu: Jakel 40 x 40 mm oceľová rohož 80 x 80 mm povrchová úprava striekaná prášková farba - rôzne farby podľa RAL vzorkovníka farba: tmavo sivá podľa RAL vzorkovníka materiál: jakel podľa štandardného vzorkovníka <b>MONASTER ATYP</b>
PR03C			POLICOVÝ REGÁL hl. 60 cm	6 ks	hlbka 60 cm rozmer 1: 115 x 60 x 250 cm rozmer 2: 105 x 60 x 250 cm celkový rozmer (1 + 2): 220 x 60 x 250 cm	hlbka 60 cm rozmer 1: 115 x 60 x 250 cm rozmer 2: 105 x 60 x 250 cm celkový rozmer (1 + 2): 220 x 60 x 250 cm <b>MONASTER ATYP</b>
PR02A	01.15	Sklad deky, matrace	POLICOVÝ REGÁL hl. 50 cm	1 ks	hlbka 50 cm rozmer 1: 85 x 50 x 250 cm rozmer 2: 95 x 50 x 250 cm celkový rozmer (1 + 2): 180 x 50 x 250 cm	hlbka 50 cm rozmer 1: 85 x 50 x 250 cm rozmer 2: 95 x 50 x 250 cm celkový rozmer (1 + 2): 180 x 50 x 250 cm <b>MONASTER ATYP</b>
PR02B			POLICOVÝ REGÁL hl. 50 cm	1 ks	hlbka 50 cm 105 x 50 x 250 cm 115 x 50 x 250 cm celkový rozmer (1 + 2): 220 x 50 x 250 cm	hlbka 50 cm 105 x 50 x 250 cm 115 x 50 x 250 cm celkový rozmer (1 + 2): 220 x 50 x 250 cm <b>MONASTER ATYP</b>
PR03A	1.20	Sklad krmivá	POLICOVÝ REGÁL hl. 60 cm	1 ks	hlbka 60 cm rozmer 1: 55 x 60 x 250 cm rozmer 2: 65 x 60 x 250 cm celkový rozmer (1 + 2): 120 x 60 x 250 cm	hlbka 60 cm rozmer 1: 55 x 60 x 250 cm rozmer 2: 65 x 60 x 250 cm celkový rozmer (1 + 2): 120 x 60 x 250 cm <b>MONASTER ATYP</b>
PR03B			POLICOVÝ REGÁL hl. 60 cm	1 ks	hlbka 60 cm rozmer: 1 95 x 60 x 250 cm rozmer 2: 105 x 60 x 250 cm celkový rozmer (1 + 2): 200 x 60 x 250 cm	hlbka 60 cm rozmer: 1 95 x 60 x 250 cm rozmer 2: 105 x 60 x 250 cm celkový rozmer (1 + 2): 200 x 60 x 250 cm <b>MONASTER ATYP</b>

R01	1.21	Postroje	MREŽOVÝ OBKLAD STIEN	2 ks	rozmer: 100 x 14 x 240 cm	rozmer: 100 x 14 x 240 cm
					materiál rámu: Jakel 40 x 40 mm	materiál rámu: Jakel 40 x 40 mm
					oceľová rohož 80 x 80 mm	oceľová rohož 80 x 80 mm
					povrchová úprava striekaná prášková farba	povrchová úprava striekaná prášková farba
					farba: sivá podľa RAL vzorkovníka	farba: sivá podľa RAL vzorkovníka
					materiál: jakel podľa štandardného vzorkovníka	materiál: jakel podľa štandardného vzorkovníka
					typové označenie	<b>MONASTER ATYP</b>
N42			ŠATŇOVÁ SRIŇA /sokel	3 ks	rozmer: 60 x 50 x 180 cm	rozmer: 60 x 50 x 180 cm
					šatňová skriňa dvojdvierová	šatňová skriňa dvojdvierová
					vnútorný priestor s min. 2 policami, tyčou a háčkmi	vnútorný priestor s 2 policami, tyčou a háčkmi
					vybavená cylindrickým alebo otočným zámkom	vybavená cylindrickým alebo otočným zámkom
					cirkulácia vzduchu pomocou vetracích otvorov umiestnených v dvierkach	cirkulácia vzduchu pomocou vetracích otvorov umiestnených v dvierkach
					výstuha dverí proti násilnému vniknutiu	výstuha dverí proti násilnému vniknutiu
					materiál: kvalitný oceľový plech s hrúbkou min. 0,6 mm	materiál: kvalitný oceľový plech s hrúbkou 0,6 mm
					povrchová úprava práškovým lakom	povrchová úprava práškovým lakom
					korpus v sivom odtieni	korpus v sivom odtieni
					dvere v odtieni modrom, sivom / červenom podľa štandardného vzorkovníka	dvere v odtieni modrom, sivom / červenom podľa štandardného vzorkovníka
					typ základne sokel	typ základne sokel
					konštrukcia demontovaná	konštrukcia demontovaná
					počet dverí 2	počet dverí 2
					typové označenie	<b>SK 2D 60</b>
<b>2 NP</b>						
S04	2.01	Schodisko a galéria	SEDAČKA KRUHOVÁ - MULTICOLOR	2 ks	D Ø 110 cm výška sedenia 36-41 cm	D Ø 110 cm výška sedenia 36-41 cm
					masívny buk / viacvrstvový buk	masívny buk / viacvrstvový buk
					A. HDF doska	A. HDF doska
					B. nehorľavá / nedeformovateľná polyuretánová pena rôznej hustoty	B. nehorľavá / nedeformovateľná polyuretánová pena rôznej hustoty
					C. polyesterové vlákna	C. polyesterové vlákna
					D. oceľová podnož - prevedenie RAL 7021 tmavá šedá	D. oceľová podnož - prevedenie RAL 7021 tmavá šedá
					<b>čalúnenie multicolor:</b>	<b>čalúnenie multicolor:</b>
					povrchová úprava proti škvrnám	povrchová úprava proti škvrnám
					podložka a tvár odolné voči plesniam	podložka a tvár odolné voči plesniam
					odolnosť voči UV žiareniu	odolnosť voči UV žiareniu
					bezpečnosť hračiek (migrácia určitých prvkov)	bezpečnosť hračiek (migrácia určitých prvkov)
					odolné voči sulfidovým škvrnám	odolné voči sulfidovým škvrnám
					antistatický povrch	antistatický povrch
					farba: multicolor podľa štandardného vzorkovníka	farba: multicolor podľa štandardného vzorkovníka
					typové označenie	<b>CIVIDINA ITALY - model: WINDMILL - multicolor</b>



ilustračný obrázok

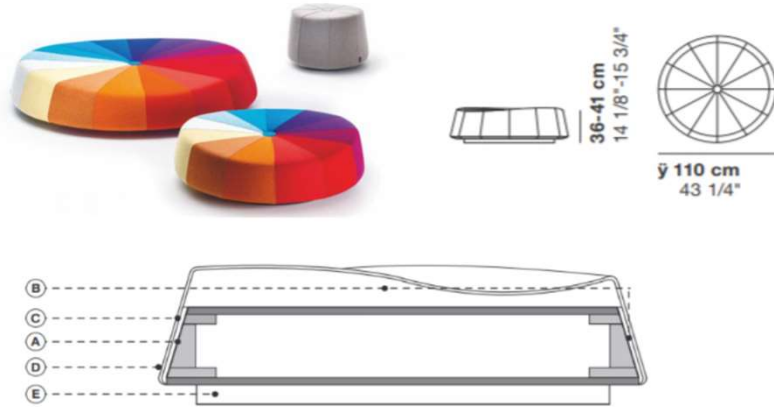





ilustračný obrázok

S05	2.02	foyer, spoločenská miestnosť	SEDACIA ZOSTAVA	1 ks	rozmer: 240 x 110 x 43/94 cm	rozmer: 240 x 110 x 43/94 cm
					masívne jedľové drevo / masívne bukové drevo	masívne jedľové drevo / masívne bukové drevo
					<b>korpus sedačky vyrobený v nasledovnom zložení:</b>	korpus sedačky vyrobený v nasledovnom zložení:
					A) HDF doska	A) HDF doska
					B) elastické pásky s vysokou hustotou	B) elastické pásky s vysokou hustotou
					C) nehorľavá / nedeformovateľná polyuretánová pena rôznej hustoty	C) nehorľavá / nedeformovateľná polyuretánová pena rôznej hustoty
					D) polyesterové vlákna	D) polyesterové vlákna
					E) čalúnenie / možnosť snímateľného poťahu	E) čalúnenie / možnosť snímateľného poťahu
					F) čierny polypropylén	F) čierny polypropylén
					<b>čalúnenie:</b>	čalúnenie:
					povrchová úprava proti škvrnám	povrchová úprava proti škvrnám
					podložka a tvár odolné voči plesniam	podložka a tvár odolné voči plesniam
					odolnosť voči UV žiareniu	odolnosť voči UV žiareniu
					bezpečnosť hračiek (migrácia určitých prvkov)	bezpečnosť hračiek (migrácia určitých prvkov)
					odolné voči sulfidovým škvrnám	odolné voči sulfidovým škvrnám
					antistatický povrch	antistatický povrch
					farba sedacej zostavy: sivá / červená podľa štandardného vzorkovníka	farba sedacej zostavy: sivá / červená podľa štandardného vzorkovníka
					typové označenie	<b>CIVIDINA ITALY - model SUISEKY</b>
K02			KRUHOVÝ KOBEREC - voľne položený	1 ks	rozmer: 4 x 3,5 m, priemer 2,2 m	rozmer: 4 x 3,5 m, priemer 2,2 m
					textúra Frise	textúra Frise
					zloženie 100% polyamid	zloženie 100% polyamid
					výška vlasu 8 mm	výška vlasu 8 mm
					hrúbka: 10,5 mm	hrúbka: 10,5 mm
					vhodný pre intenzívne používanie	vhodný pre intenzívne používanie
					dekoratívne obšívanie dookola	dekoratívne obšívanie dookola
					farba:	<b>farba: podľa výberu so vzorkovníka</b>
					typové označenie	<b>CHARISMA</b>
					rozmer: 70 x 54 x 40 cm	
					masívny buk / viacvrstvový buk	
					farba: sivo / biela podľa štandardného vzorkovníka	
S06			TABURET NA SEDENIE	2 ks	rozmer: 70 x 54 x 40 cm	rozmer: 70 x 54 x 40 cm
					masívny buk / viacvrstvový buk	masívny buk / viacvrstvový buk
					farba taburetiek: kombinácia biela / sivá / červená podľa štandardného vzorkovníka	farba taburetiek: kombinácia biela / sivá / červená podľa štandardného vzorkovníka
					<b>korpus taburetu vyrobený v nasledovnom zložení:</b>	korpus taburetu vyrobený v nasledovnom zložení:
					A) nehorľavá / nedeformovateľná polyuretánová pena rôznej hustoty	A) nehorľavá / nedeformovateľná polyuretánová pena rôznej hustoty
					B) Polyesterové vlákna	B) Polyesterové vlákna
					C) Fixné čalúnenie	C) Fixné čalúnenie
					D) MDF podnož - prevedenie RAL 7021 tmavá šedá	D) MDF podnož - prevedenie RAL 7021 tmavá šedá
					<b>čalúnenie:</b>	čalúnenie:
					oteruvzdornosť: ISO 12947:1999 Part 2: 300.000 rubs	oteruvzdornosť: ISO 12947:1999 Part 2: 300.000 rubs
					povrchová úprava proti škvrnám - Cold Crack - 23 ° C	povrchová úprava proti škvrnám - Cold Crack - 23 ° C
					podložka a tvár odolné voči plesniam	podložka a tvár odolné voči plesniam
					odolnosť voči UV žiareniu - XENOTEST DIN 54004 / NTC 1479, EN 71-3	odolnosť voči UV žiareniu - XENOTEST DIN 54004 / NTC 1479, EN 71-3
					bezpečnosť hračiek (migrácia určitých prvkov)	bezpečnosť hračiek (migrácia určitých prvkov)
					odolné voči sulfidovým škvrnám	odolné voči sulfidovým škvrnám
					antistatický povrch	antistatický povrch
					typové označenie	<b>CIVIDINA ITALY - model MODO</b>

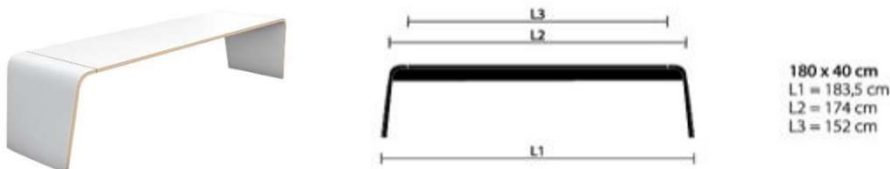









S09			JEDÁLENSKÁ LAVICA	4 ks	rozmer: 180 x 40x 45 cm	rozmer: 180 x 40x 45 cm
 <p>180 x 40 cm L1 = 183,5 cm L2 = 174 cm L3 = 152 cm</p> <p>ilustračný obrázok</p>					bočné panely trojrozmerné tvarované preglejkové diely	bočné panely trojrozmerné tvarované preglejkové diely
					vrchná hrúbka min. 20 mm	vrchná hrúbka 20 mm
					obe strany vrchná aj spodná v prevedení dýha dub svetlá	obe strany vrchná aj spodná v prevedení dýha dub svetlá
					obe strany laminované v dubovej HPL	obe strany laminované v dubovej HPL
					farba: biela / čierna podľa štandardného vzorkovníka	farba: biela / čierna podľa štandardného vzorkovníka
					typové označenie	<b>BRUNNER - HOC 9143</b>
S10			JEDÁLENSKÁ STOLIČKA - taburet	4 ks	rozmer: 47 x 42 x 45 mm	rozmer: 47 x 42 x 45 mm
 <p>ilustračný obrázok</p>					rám: tri rovnako tvarované kusy z tvarovanej bukovej preglejky spojené do tvaru hviezdy so sedadlom a prilepené upevňovacou doskou z preglejky, s dubovou dýhou, zafarbený podľa dubového štandardného radu	rám: tri rovnako tvarované kusy z tvarovanej bukovej preglejky spojené do tvaru hviezdy so sedadlom a prilepené upevňovacou doskou z preglejky, s dubovou dýhou, zafarbený podľa dubového štandardného radu
					plastové klzáky: podlahové klzáky vyrobené z plastu odolného voči oderu, na všeobecné použitie	plastové klzáky: podlahové klzáky vyrobené z plastu odolného voči oderu, na všeobecné použitie
					povrchová úprava dreva / rámu: dvojitý náter ekologického UV vytvrdzovacieho laku na báze vody	povrchová úprava dreva / rámu: dvojitý náter ekologického UV vytvrdzovacieho laku na báze vody
					matný lak	matný lak
					farba: biela / čierna podľa štandardného vzorkovníka	farba: biela / čierna podľa štandardného vzorkovníka
					typové označenie	<b>BRUNNER - HOC 9149</b>
N23			SKRINKA NA POTRAVINY	4 ks	zostava so zámkom	zostava so zámkom
 <p>ilustračný obrázok</p>					rozmer: 45 x 50 x 181,7 cm	rozmer: 45 x 50 x 181,7 cm
					korpus: min. 18 mm MFC (melamín) s min. 1 mm ABS hranou	korpus: 18 mm MFC (melamín) s 1 mm ABS hranou
					bočné steny budú mať vždy otvory, ktoré sa dajú zakryť plastovými krytmi	bočné steny budú mať vždy otvory, ktoré sa dajú zakryť plastovými krytmi
					farba plastových krytov zodpovedá farbe korpusu	farba plastových krytov zodpovedá farbe korpusu
					chrbát: min. 18 mm MFC (melamín)	chrbát: 18 mm MFC (melamín)
					police: min. 18 mm MFC (melamín) s 1 mm ABS hranou	police: 18 mm MFC (melamín) s 1 mm ABS hranou
					dvierka: so závesmi v min. 18 mm MFC (melamín) s min. 1 mm ABS hranou	dvierka: so závesmi v 18 mm MFC (melamín) s 1 mm ABS hranou
					dvere so závesmi min. 17,5 - 18 mm v doske HPL s min. 2 mm ABS hranou	dvere so závesmi 17,5 - 18 mm v doske HPL s 2 mm ABS hranou
					plastové nožičky výškovo nastaviteľné 17 mm + 10 mm	plastové nožičky výškovo nastaviteľné 17 mm + 10 mm
					záмок: kombinovaný záмок (BP)	záмок: kombinovaný záмок (BP)
					typové označenie	<b>NARBUTAS - model CHOISE LOCKERS</b>
N24	2.4	<b>Sklad zdravotných materiálov</b>	SKRINKA NA LIEKY	1 ks	rozmer: 80 x 43,5 x 180 cm	rozmer: 80 x 43,5 x 180 cm
 <p>ilustračný obrázok</p>					kovové skrine na lieky, vhodné do ambulancií, lekární a iných zdravotníckych a sociálnych zariadení	kovové skrine na lieky, vhodné do ambulancií, lekární a iných zdravotníckych a sociálnych zariadení
					pevný celozváraný korpus	pevný celozváraný korpus
					dvojbodový otočný záмок na dolných a horných preskľaných dverách. Každý záмок má min. 2 kľúče	dvojbodový otočný záмок na dolných a horných preskľaných dverách. Každý záмок má 2 kľúče
					dverová výplň z tvrdeného skla	dverová výplň z tvrdeného skla
					min. 3 kusy sklenených políc	3 kusy sklenených políc
					nastaviteľné police v min. 25 mm odstupoch	nastaviteľné police v 25 mm odstupoch
					nosnosť políc pri rovnomernom rozložení záťaže max. 25 kg	nosnosť políc pri rovnomernom rozložení záťaže 25 kg
					farba: biela podľa štandardného vzorkovníka	farba: biela podľa štandardného vzorkovníka
typové označenie	<b>SL108BC / SMIPE.EU</b>					

N25		SKRINKA NA ZDRAVOTNÝ MATERIÁL	2 ks	rozmer: 100 x 43,5 x 180 cm	rozmer: 100 x 43,5 x 180 cm
 ilustračný obrázok				kovové skrine na lieky bez koliesok, vhodné do ambulancií, lekární a iných zdravotníckych a sociálnych zariadení	kovové skrine na lieky bez koliesok, vhodné do ambulancií, lekární a iných zdravotníckych a sociálnych zariadení
				pevný celozváraný korpus	pevný celozváraný korpus
				dvojbodový otočný zámok na preskalaných dverách. Každý zámok min. 2 kľúče	dvojbodový otočný zámok na preskalaných dverách. Každý zámok 2 kľúče
				dverová výplň z tvrdého skla	dverová výplň z tvrdého skla
				min. 4 ks sklenených políc	4 ks sklenených políc
				police nastaviteľné v min. 25 mm odstupoch	police nastaviteľné v 25 mm odstupoch
				nostnosť políc pri rovnomernom rozložení záťaže max. 25 kg	nostnosť políc pri rovnomernom rozložení záťaže 25 kg
				farba: biela podľa štandardného vzorkovníka	farba: biela podľa štandardného vzorkovníka
				typové označenie	<b>SL130BC - SMIFE:EU</b>
S07		ROKOVACIA STOLIČKA	1 ks	rozmer: 57,5 x 55 x 46/81 xm	rozmer: 57,5 x 55 x 46/81 xm
				sedák a podnož z vysokotvrdeného plastu s laktóvymi opierkami z plastu	sedák a podnož z vysokotvrdeného plastu s laktóvymi opierkami z plastu
				kostra stoličky: vertikálny stohovací rám tvaru V z vysokopevnostného plastu odolného proti poškrabaniu a chemikáliam	kostra stoličky: vertikálny stohovací rám tvaru V z vysokopevnostného plastu odolného proti poškrabaniu a chemikáliam
				trojrozmerná tvarovaná ergonomická plastová škrupina vyrobená z polypropylénu s obsahom min. 10% sklenených vlákien, neviditeľne šesťnásobne priskrutkovaná k rámu	trojrozmerná tvarovaná ergonomická plastová škrupina vyrobená z polypropylénu s obsahom 10% sklenených vlákien, neviditeľne šesťnásobne priskrutkovaná k rámu
				laktóvé opierky vyrobené z plastového polypropylénu s mäkkými haptikami a vložkou z vysoko pevnej ocele	laktóvé opierky vyrobené z plastového polypropylénu s mäkkými haptikami a vložkou z vysoko pevnej ocele
				stohovateľnosť: po min. 15 ks na seba - rozmer: 60/65/205 cm	stohovateľnosť: po 15 ks na seba - rozmer: 60/65/205 cm
				čalúnenie - látka podľa štandardného vzorkovníka	čalúnenie - látka podľa štandardného vzorkovníka
				farba: čierna podľa štandardného vzorkovníka	farba: čierna podľa štandardného vzorkovníka
				typové označenie	<b>BRUNNER - model A CHAIR 9708A SL</b>
N02		PRACOVNÝ STÔL 140	1 ks	rozmer: 140 x 70 x 74 cm	rozmer: 140 x 70 x 74 cm
				pracovný stôl vrátane káblového kanálu pod stolovou doskou	pracovný stôl vrátane káblového kanálu pod stolovou doskou
				stolová doska: min. 26 mm MDF potiahnuté HPL so sklonenými lakovanými hranami; zošíkmené lakované hrany: biela alebo čierna	stolová doska: 26 mm MDF potiahnuté HPL so sklonenými lakovanými hranami; zošíkmené lakované hrany: biela alebo čierna
				rohly sklonenej plochy sú zaoblené: R100 mm	rohly sklonenej plochy sú zaoblené: R100 mm
				min. 10 mm medzera medzi nohami a stolom	10 mm medzera medzi nohami a stolom
				kovová podpera stolovej dosky - trubica 40x20 mm	kovová podpera stolovej dosky - trubica 40x20 mm
				so zváranými kovovými plátmi na upevnenie nôh	so zváranými kovovými plátmi na upevnenie nôh
				Práškovy lakovaný kov	Práškovy lakovaný kov
				Stolové nohy lakované a farbené prírodné drevo z jaseňového dreva, s kovovými vložkami na upevnenie; plastové nožičky s výškovým vyrovnaním (+10 mm)	Stolové nohy lakované a farbené prírodné drevo z jaseňového dreva, s kovovými vložkami na upevnenie; plastové nožičky s výškovým vyrovnaním (+10 mm)
				farba: biela - podľa štandardného vzorkovníka	farba: biela - podľa štandardného vzorkovníka
materiál: laminovaná drevotriesková doska	materiál: laminovaná drevotriesková doska				
typové označenie	<b>NARBUTAS - model: NOVA WOOD</b>				





N10	2.6	Zasadačka	ZASADAČKOVÝ STÔL	2 ks	rozmer: 240 x 160 x 72 cm	rozmer: 240 x 160 x 72 cm
 <p>ilustračný obrázok</p>					vyrobené z drevotrieskových dosiek hrúbky 20 mm, potiahnuté melaminovým plátom	vyrobené z drevotrieskových dosiek hrúbky 20 mm, potiahnuté melaminovým plátom
					hrana ABS s hrúbkou min. 20/10 mm	hrana ABS s hrúbkou 20/10 mm
					kovová podnož s pravouhlým prierezom 70 x 20 mm,	kovová podnož s pravouhlým prierezom 70 x 20 mm,
					kovové časti sú spojené s kovovými štruktúrami pod doskou, lakované v epoxidových práškoch v antracitovej povrchovej úprave	kovové časti sú spojené s kovovými štruktúrami pod doskou, lakované v epoxidových práškoch v antracitovej povrchovej úprave
					nohy sú vybavené nastaviteľnými podložkami 12 mm	nohy sú vybavené nastaviteľnými podložkami 12 mm
					stredové panely sú odnímateľné, je možné snímať a inštalovať podľa potrieb užívateľa	stredové panely sú odnímateľné, je možné snímať a inštalovať podľa potrieb užívateľa
					stolovej doske je integrovaný elektrický panel s nasledovnou konfiguráciou: 4 x elektro zásuvka, 2 x RJ45	stolovej doske je integrovaný elektrický panel s nasledovnou konfiguráciou: 4 x elektro zásuvka, 2 x RJ45
					elektrický panel vo farbe stolovej dosky	elektrický panel vo farbe stolovej dosky
					vodorovne sú káble vedené káblovými žľabmi z poskladaného kovu, lakované epoxidovými práškami v antracitovej povrchovej úprave. Káblové žľaby sa dajú nainštalovať kdekoľvek pod stolom	vodorovne sú káble vedené káblovými žľabmi z poskladaného kovu, lakované epoxidovými práškami v antracitovej povrchovej úprave. Káblové žľaby sa dajú nainštalovať kdekoľvek pod stolom
					vertikálne káble sa dajú spravovať dvoma spôsobmi: pomocou pružného plastového stavca v striebornej sivej farbe a sadaou dvoch káblových panelov vyrobených z drevotrieskovej dosky s hrúbkou 20 mm v kvalite stolovej dosky a v rovnakých povrchových úpravách	vertikálne káble sa dajú spravovať dvoma spôsobmi: pomocou pružného plastového stavca v striebornej sivej farbe a sadaou dvoch káblových panelov vyrobených z drevotrieskovej dosky s hrúbkou 20 mm v kvalite stolovej dosky a v rovnakých povrchových úpravách
					integrovaný zásuvný panel 2 ks	integrovaný zásuvný panel 2 ks
					panely sú osadené do kovových centrálnych nôh sú odnímateľné	panely sú osadené do kovových centrálnych nôh sú odnímateľné
					typové označenie	<b>UFFIX model ESSENCE</b>
S07			ROKOVACIA STOLIČKA	50 ks	rozmer: 57,5 x 55 x 46/81 cm	rozmer: 57,5 x 55 x 46/81 cm
					sedák a podnož z vysokotvrdeného plastu s laktovými opierkami z plastu	sedák a podnož z vysokotvrdeného plastu s laktovými opierkami z plastu
					kostra stoličky: vertikálny stohovací rám tvaru V z vysokopevnostného plastu odolného proti poškrabaniu a chemikáliam	kostra stoličky: vertikálny stohovací rám tvaru V z vysokopevnostného plastu odolného proti poškrabaniu a chemikáliam
					trojrozmerná tvarovaná ergonomická plastová škrupina vyrobená z polypropylénu s obsahom min. 10% sklenených vlákien, neviditeľne šesťnásobne priskrutkovaná k rámu	trojrozmerná tvarovaná ergonomická plastová škrupina vyrobená z polypropylénu s obsahom 10% sklenených vlákien, neviditeľne šesťnásobne priskrutkovaná k rámu
					laktové opierky vyrobené z plastového polypropylénu s mäkkými haptikami a vložkou z vysoko pevnej ocele	laktové opierky vyrobené z plastového polypropylénu s mäkkými haptikami a vložkou z vysoko pevnej ocele
					stohovateľnosť: po min. 15 ks na seba - rozmer: 60/65/205 cm	stohovateľnosť: po 15 ks na seba - rozmer: 60/65/205 cm
					čalúnenie - látka podľa štandardného vzorkovníka	čalúnenie - látka podľa štandardného vzorkovníka
					farba: čierna podľa štandardného vzorkovníka	farba: čierna podľa štandardného vzorkovníka
					typové označenie	<b>BRUNNER - model A CHAIR 9708A SL</b>
S05			SEDACIA ZOSTAVA	1 ks	rozmer: 240 x 110 x 43/94 cm	rozmer: 240 x 110 x 43/94 cm
					masívne jedľové drevo / masívne bukové drevo	masívne jedľové drevo / masívne bukové drevo
					<b>korpus sedačky vyrobený v nasledovnom zložení:</b>	korpus sedačky vyrobený v nasledovnom zložení:
					A) HDF doska	A) HDF doska
					B) elastické pásky s vysokou hustotou	B) elastické pásky s vysokou hustotou
					C) nehorľavá / nedeformovateľná polyuretánová pena rôznej hustoty	C) nehorľavá / nedeformovateľná polyuretánová pena rôznej hustoty
					D) polyesterové vlákna	D) polyesterové vlákna
					E) čalúnenie / možnosť snímateľného poťahu	E) čalúnenie / možnosť snímateľného poťahu
					F) čierny polypropylén	F) čierny polypropylén
					<b>čalúnenie:</b>	čalúnenie:
					oteruvzdornosť: ISO 12947:1999	oteruvzdornosť: ISO 12947:1999
					povrchová úprava proti škvrnám - Cold Crack - 23 ° C	povrchová úprava proti škvrnám - Cold Crack - 23 ° C
					podložka a tvár odolné voči plesniam	podložka a tvár odolné voči plesniam
					odolnosť voči UV žiareniu - XENOTEST DIN 54004 / NTC 1479, EN 71-3	odolnosť voči UV žiareniu - XENOTEST DIN 54004 / NTC 1479, EN 71-3
					bezpečnosť hračiek (migrácia určitých prvkov)	bezpečnosť hračiek (migrácia určitých prvkov)
					odolné voči sulfidovým škvrnám	odolné voči sulfidovým škvrnám
					antistatický povrch	antistatický povrch
					farba sedacej zostavy: sivá / červená podľa štandardného vzorkovníka	farba sedacej zostavy: sivá / červená podľa štandardného vzorkovníka
typové označenie	<b>CIVIDINA ITALY - model SUISEKY</b>					

N11			NÁBYTKOVÁ ZOSTAVA SKRINIEK - skrinky pod TV plátno	5 ks	rozmer: 90 x 45 x 82 + 2 cm	rozmer: 90 x 45 x 82 + 2 cm
 ilustračný obrázok					s dekoračným topom	s dekoračným topom
					vonkajšie bočné panely a deliace steny sa vyrábajú z drevotrieskových dosiek hrúbky min. 20 mm v povrchovej úprave Tan	vonkajšie bočné panely a deliace steny sa vyrábajú z drevotrieskových dosiek hrúbky 20 mm v povrchovej úprave Tan
					vrchné, predné, zadné a spodné panely sa vyrábajú z drevotrieskových dosiek hrúbky min. 20 mm vyrobených z nábytku v rovnakých povrchových úpravách ako dosky stolov	vrchné, predné, zadné a spodné panely sa vyrábajú z drevotrieskových dosiek hrúbky 20 mm vyrobených z nábytku v rovnakých povrchových úpravách ako dosky stolov
					kovové nohy v sekcii min. 40x20 mm sú lakované v epoxidovej povrchovej úprave v Tan	kovové nohy v sekcii 40x20 mm sú lakované v epoxidovej povrchovej úprave v Tan
					nábytkové úchytky sú vyrábané v tlakovo liateho hliníka, lakované v epoxidových práškových farbách v povrchovej úprave Tan	nábytkové úchytky sú vyrábané v tlakovo liateho hliníka, lakované v epoxidových práškových farbách v povrchovej úprave Tan
					farba: svetlé drevo - podľa štandardného vzorkovníka	farba: svetlé drevo - podľa štandardného vzorkovníka
					materiál: laminovaná drevotriesková doska	materiál: laminovaná drevotriesková doska
					typové označenie	<b>UFFIX - model ESSENCE</b>
N30			STOJANOVÝ VEŠIAK	3 ks	priemer 32 x výška 165 cm	priemer 32 x výška 165 cm
 ilustračný obrázok					voľne stojaci vešiak kruhového tvaru s povrchom upraveným čiernou práškovou farbou	voľne stojaci vešiak kruhového tvaru s povrchom upraveným čiernou práškovou farbou
					nosnú základňu tvorí liaty kovový veniec spojený s nosnou oceľovou tyčou kruhového prierezu (stojanom) o priemere min. 32mm	nosnú základňu tvorí liaty kovový veniec spojený s nosnou oceľovou tyčou kruhového prierezu (stojanom) o priemere 32mm
					základňa má priemer min. 320 mm	základňa má priemer 320 mm
					stojan je upevnený o základňu pomocou pozinkovaných skrutiek	stojan je upevnený o základňu pomocou pozinkovaných skrutiek
					horná časť slúžiaca na vešanie a má tvar min. 4 ramien s ukončením v tvare písmena "Y" je vyrobená z lešteného, tlakovo-liateho hliníka a má priemer 240mm	horná časť slúžiaca na vešanie a má tvar 4 ramien s ukončením v tvare písmena "Y" je vyrobená z lešteného, tlakovo-liateho hliníka a má priemer 240mm
					typové označenie	<b>CAIMI - model Battista coat stand</b>
N26	2.7	Náčelník	PRACOVNÝ STÔL MANAGERSKY	1 ks	rozmer: 220 x 90 x 74 cm	rozmer: 220 x 90 x 74 cm
 ilustračný obrázok					vyrobený z drevotrieskových dosiek hrúbky min. 20 mm	vyrobený z drevotrieskových dosiek hrúbky 20 mm
					potiahnuté melamínovým plátom	potiahnuté melamínovým plátom
					hrana ABS s hrúbkou min. 20/10 mm	hrana ABS s hrúbkou 20/10 mm
					nohy sú vybavené nastaviteľnými podložkami 12 mm pre lepšiu príľnavosť k podlahe a môžu byť vybavené panelom, ktorý pokrýva väčšinu otvoreného priestoru	nohy sú vybavené nastaviteľnými podložkami 12 mm pre lepšiu príľnavosť k podlahe a môžu byť vybavené panelom, ktorý pokrýva väčšinu otvoreného priestoru
					v stolovej doske je integrovaný elektrický panel s nasledovnou konfiguráciou: 4 x elektro zásuvka, 2 x RJ45	v stolovej doske je integrovaný elektrický panel s nasledovnou konfiguráciou: 4 x elektro zásuvka, 2 x RJ45
					elektrický panel má dekoratívny to vo farbe stolovej dosky	elektrický panel má dekoratívny to vo farbe stolovej dosky
					farba: svetlé drevo - podľa štandardného vzorkovníka	farba: svetlé drevo - podľa štandardného vzorkovníka
					materiál: laminovaná drevotriesková doska	
					typové označenie	<b>UFFIX - model ESSENCE</b>
N27			PRÍDAVNÁ BOČNÁ SKRINKA K MANAGERSKEMU STOLU	1 ks	rozmer 184 x 61 x 62 cm	rozmer 184 x 61 x 62 cm
					vyrobený z drevotrieskových dosiek hrúbky min. 20 mm	vyrobený z drevotrieskových dosiek hrúbky 20 mm
					potiahnuté melamínovým plátom	potiahnuté melamínovým plátom
					farba: svetlé drevo - podľa štandardného vzorkovníka	farba: svetlé drevo - podľa štandardného vzorkovníka
						<b>UFFIX - model ESSENCE</b>

S01			PRACOVNÁ STOLIČKA S OPIERKOU HLAVY	1 ks	pracovná stolička s opierkou hlavy - s celkovou podporou chrbátu na 24 hodinovú prevádzku (24/7)	pracovná stolička s opierkou hlavy - s celkovou podporou chrbátu na 24 hodinovú prevádzku (24/7)
					farba čalúnenia stoličky: čierna podľa štandardného vzorkovníka	farba čalúnenia stoličky: čierna podľa štandardného vzorkovníka
					rozmer: min. 70 x 66 x 129 / 142 cm	rozmer: 70 x 66 x 129 / 142 cm
					nostnosť stoličky 150 kg	nostnosť stoličky 150 kg
					sedadlo - čalúnené penové, celková hrúbka min. 75 mm, RG: min. 62,5 kg / m3	sedadlo - čalúnené penové, celková hrúbka 75 mm, RG: 62,5 kg / m3
					sedadlo a operka sa môže zafixovať v min. 3 polohách	sedadlo a operka sa môže zafixovať v 3 polohách
					komfortné ovládanie výšky, hĺbky a sklonu v jednej páčke	komfortné ovládanie výšky, hĺbky a sklonu v jednej páčke
					nastaviteľná výška operadla	nastaviteľná výška operadla
					nastaviteľná výška a uhol hlavovej operky	nastaviteľná výška a uhol hlavovej operky
					flexibilná ergonomická a výškovo nastaviteľná bedrová operka	flexibilná ergonomická a výškovo nastaviteľná bedrová operka
					univerzálne kolieska na tvrdú aj kobercovú krytinu	univerzálne kolieska na tvrdú aj kobercovú krytinu
					typové označenie	<b>HAROTH - FERN</b>
N28			NÁBYTKOVÁ ZOSTAVA SKRINIEK	4 ks	rozmer: 90 x 45 x 82 + 2 cm	rozmer: 90 x 45 x 82 + 2 cm
					s dekoračným topom	s dekoračným topom
					vonkajšie bočné panely a deliace steny vyrobené z drevotrieskových dosiek hrúbky min. 20 mm v povrchovej úprave Tan.	vonkajšie bočné panely a deliace steny vyrobené z drevotrieskových dosiek hrúbky 20 mm v povrchovej úprave Tan.
					vrchné, predné, zadné a spodné panely vyrobené z drevotrieskových dosiek hrúbky min. 20 mm vyrobených z nábytku v rovnakých povrchových úpravách ako dosky stolov	vrchné, predné, zadné a spodné panely vyrobené z drevotrieskových dosiek hrúbky 20 mm vyrobených z nábytku v rovnakých povrchových úpravách ako dosky stolov
					kovové nohy v sekcii 40x20 mm sú lakované v epoxidovej povrchovej úprave v povrchovej úprave Tan	kovové nohy v sekcii 40x20 mm sú lakované v epoxidovej povrchovej úprave v povrchovej úprave Tan
					nábytkové úchytky sú vyrábané v tlakovo liateho hliníka, lakované v epoxidových práškovaných farbách v povrchovej úprave Tan	nábytkové úchytky sú vyrábané v tlakovo liateho hliníka, lakované v epoxidových práškovaných farbách v povrchovej úprave Tan
					police vo vnútri	police vo vnútri
					farba: svetlé drevo - podľa štandardného vzorkovníka	farba: svetlé drevo - podľa štandardného vzorkovníka
					typové označenie	<b>UFFIX model ESSENCE</b>
S14			SEDACIA SÚPRAVA	1 ks	3 miestna	3 miestna
					rozmer: 204 x 85 x 82 sm	rozmer: 204 x 85 x 82 sm
					vnútorná konštrukcia je vyrobená z viacvrstvého dreva s čalúnením z 50HR polyuretánovej peny spomaľujúcej horenie	vnútorná konštrukcia je vyrobená z viacvrstvého dreva s čalúnením z 50HR polyuretánovej peny spomaľujúcej horenie
					sedlo vystužené vnútornými pásikmi	sedlo vystužené vnútornými pásikmi
					podrúčky vyrobené z viacvrstvého dreva s vnútornou kovovou výstužou, vyplnené penou spomaľujúcou horenie min. 8 mm	podrúčky vyrobené z viacvrstvého dreva s vnútornou kovovou výstužou, vyplnené penou spomaľujúcou horenie 8 mm
					prevedenie nožičiek: chrómový kov	prevedenie nožičiek: chrómový kov
					čalúnenie: pravá koža / eco koža	čalúnenie: pravá koža / eco koža
					farba: svetlo hnedá / hnedá podľa štandardného vzorovníka	farba: svetlo hnedá / hnedá podľa štandardného vzorovníka
					typové označenie	<b>UFFIX - ESSENCE</b>
						
					ilustračný obrázok	
S15			KRESLO	2 ks	rozmer 84 x 85 x 82 cm	rozmer 84 x 85 x 82 cm
					celokožené kreslo ako súčasť sedacej súpravy	celokožené kreslo ako súčasť sedacej súpravy
					vnútorná konštrukcia je vyrobená z viacvrstvého dreva s čalúnením z 50HR polyuretánovej peny spomaľujúcej horenie	vnútorná konštrukcia je vyrobená z viacvrstvého dreva s čalúnením z 50HR polyuretánovej peny spomaľujúcej horenie
					sedlo vystužené vnútornými pásikmi	sedlo vystužené vnútornými pásikmi
					podrúčky vyrobené z viacvrstvého dreva s vnútornou kovovou výstužou, vyplnené penou spomaľujúcou horenie min. 8 mm	podrúčky vyrobené z viacvrstvého dreva s vnútornou kovovou výstužou, vyplnené penou spomaľujúcou horenie 8 mm
					prevedenie nožičiek: chrómový kov	prevedenie nožičiek: chrómový kov
					materiál: pravá koža / ECO koža	materiál: pravá koža / ECO koža
					farba: svetlo hnedá/hnedá podľa štandardného vzorovníka	farba: svetlo hnedá/hnedá podľa štandardného vzorovníka
					typové označenie	<b>UFFIX - ESSENCE</b>
						
					ilustračný obrázok	



N29			KONFERENČNÝ STOLÍK	1 ks	rozmer: 120 x 60 x 36 cm	rozmer: 120 x 60 x 36 cm
					vyrobené z drevotriekových dosiek s hrúbkou min. 20 mm, pokryté melamínom a vybavené kovovými nohami, lakovanými epoxidovými práškami v povrchovej úprave Tan.	vyrobené z drevotriekových dosiek s hrúbkou 20 mm, pokryté melamínom a vybavené kovovými nohami, lakovanými epoxidovými práškami v povrchovej úprave Tan.
					farba: svetlé drevo podľa štandardného vzorovníka	farba: svetlé drevo podľa štandardného vzorovníka
					typové označenie	<b>UFFIX - ESSENCE</b>
N30			STOJANOVÝ VEŠIAK	1 ks	priemer 32 x výška 165 cm	priemer 32 x výška 165 cm
					voľne stojaci vešiak kruhového tvaru s povrchom upraveným čiernou práškovou farbou	voľne stojaci vešiak kruhového tvaru s povrchom upraveným čiernou práškovou farbou
					nosnú základňu tvorí liaty kovový veniec spojený s nosnou oceľovou tyčou kruhového prierezu (stojanom) o priemere min. 32mm	nosnú základňu tvorí liaty kovový veniec spojený s nosnou oceľovou tyčou kruhového prierezu (stojanom) o priemere 32mm
					základňa má priemer min. 320 mm	základňa má priemer 320 mm
					stojan je upevnený o základňu pomocou pozinkovaných skrutiek	stojan je upevnený o základňu pomocou pozinkovaných skrutiek
					horná časť slúžiaca na vešanie a má tvar min. 4 ramien s ukončením v tvare písmena "Y" je vyrobená z lešteného, tlakovo-liateho hliníka a má priemer 240mm	horná časť slúžiaca na vešanie a má tvar 4 ramien s ukončením v tvare písmena "Y" je vyrobená z lešteného, tlakovo-liateho hliníka a má priemer 240 mm
					typové označenie	<b>CAIMI - model Battista coat stand</b>
					ilustračný obrázok	
N02	2.9	Kancelária	PRACOVNÝ STÔL 140	3 ks	rozmer: 140 x 70 x 74 cm	rozmer: 140 x 70 x 74 cm
					pracovný stôl vrátane káblového kanálu pod stolovou doskou	pracovný stôl vrátane káblového kanálu pod stolovou doskou
					stolová doska: min. 26 mm MDF potiahnuté HPL so sklonenými lakovanými hranami; zošíkmené lakované hrany: biela alebo čierna	stolová doska: 26 mm MDF potiahnuté HPL so sklonenými lakovanými hranami; zošíkmené lakované hrany: biela alebo čierna
					rohы sklonenej plochy sú zaoblené: R100 mm	rohы sklonenej plochy sú zaoblené: R100 mm
					min. 10 mm medzera medzi nohami a stolom	10 mm medzera medzi nohami a stolom
					kovová podpera stolovej dosky - trubica 40x20 mm	kovová podpera stolovej dosky - trubica 40x20 mm
					so zváranými kovovými pláťmi na upevnenie nôh	so zváranými kovovými pláťmi na upevnenie nôh
					Práškovy lakovaný kov	Práškovy lakovaný kov
					Stolové nohy lakované a farbené prírodné drevo z jaseňového dreva, s kovovými vložkami na upevnenie; plastové nožičky s výškovým vyrovnaním (+10 mm)	Stolové nohy lakované a farbené prírodné drevo z jaseňového dreva, s kovovými vložkami na upevnenie; plastové nožičky s výškovým vyrovnaním (+10 mm)
					farba: biela / svetlé drevo - podľa štandardného vzorkovníka	farba: biela / svetlé drevo - podľa štandardného vzorkovníka
					materiál: laminovaná drevotrieková doska	materiál: laminovaná drevotrieková doska
					typové označenie	<b>NARBUTAS - model: NOVA WOOD</b>
N05			KONTAJNER	2 ks	kontajner do kancelárskych priestorov	kontajner do kancelárskych priestorov
					rozmer: 41,5 x 50 x 63,8 cm	rozmer: 41,5 x 50 x 63,8 cm
					materiál: podľa štandardného vzorkovníka	materiál: podľa štandardného vzorkovníka
					farba: biela / svetlé drevo podľa štandardného vzorkovníka	farba: biela / svetlé drevo podľa štandardného vzorkovníka
					vybavený kolieskami so 4 zásuvkami, uzamykateľný	vybavený kolieskami so 4 zásuvkami, uzamykateľný
					korpus a čelá zásuviek z LDTD dosky potiahnuté melamínovou živicom	korpus a čelá zásuviek z LDTD dosky potiahnuté melamínovou živicom
					kovové uchytky striekané práškovou farbou	kovové uchytky striekané práškovou farbou
					konštrukcia: LDTD doska	konštrukcia: LDTD doska
					plastové kolieska	plastové kolieska
					zásuvky nostnosť min. 30 kg	zásuvky nostnosť 30 kg
					čelá z LDTD dosky hrúbky min. 16 mm, potiahnuté melamínovou živicom	čelá z LDTD dosky hrúbky 16 mm, potiahnuté melamínovou živicom
					korpus: kompaktná LDTD doska hrúbky min. 18 mm	korpus: kompaktná LDTD doska hrúbky 18 mm
					potiahnuté melamínovou živicom odolnou voči mechanickému opotrebovaniu a účinkom studených kvapalín	potiahnuté melamínovou živicom odolnou voči mechanickému opotrebovaniu a účinkom studených kvapalín
					ABS hrany min. 2 mm	ABS hrany 2 mm
					úchytka - materiál matný hliník	úchytka - materiál matný hliník
					dvojkolieska	dvojkolieska
					nosnosť min. 60 kg	nosnosť 60 kg
					typové označenie	<b>NARBUTAS - model OPTIMA - PPSR541-M1AK   OPTIMA</b>
					ilustračný obrázok	





S13		KANCELÁRSKA STOLIČKA	2 ks	<p>nosnosť stoličky max. 120 kg</p> <p>s opierkami rúk</p> <p>nastviteľná výška podrúčok</p> <p>ergonomicky tvarovaná</p> <p>farba látky: čierna</p> <p>farba kostry: čierna</p> <p>chrbát stoličky vyrobený zo samonosnej sieťoviny</p> <p>látka – zloženie 100% polyester, martindale min. 100 000 cyklov, gramáž min. 285 g/m2, odolnosť voči horľavosti podľa ČSN EN 13761:2003 a ČSN EN 1022:2006BS EN 1021 – 1:1994</p> <p>typové označenie</p>	<p>nosnosť stoličky 120 kg</p> <p>s opierkami rúk</p> <p>nastviteľná výška podrúčok</p> <p>ergonomicky tvarovaná</p> <p>farba látky: čierna</p> <p>farba kostry: čierna</p> <p>chrbát stoličky vyrobený zo samonosnej sieťoviny</p> <p>látka – zloženie 100% polyester, martindale 100 000 cyklov, gramáž ,285 g/m2, odolnosť voči horľavosti podľa ČSN EN 13761:2003 a ČSN EN 1022:2006BS EN 1021 – 1:1994</p> <p><b>KOEING NEURATH - OKAY III</b></p>
S07		ROKOVACIA STOLIČKA	2 ks	<p>rozmer: 57,5 x 55 x 46/81 cm</p> <p>sedák a podnož z vysokotvrdeného plastu s laktóvymi opierkami z plastu</p> <p>kostra stoličky: vertikálny stohovací rám tvaru V z vysokopevnostného plastu odolného proti poškrabaniu a chemikáliam</p> <p>trojrozmerná tvarovaná ergonomická plastová škrupina vyrobená z polypropylénu s obsahom min. 10% sklenených vlákien, neviditeľne šesťnásobne priskrutkovaná k rámu</p> <p>laktóvé opierky vyrobené z plastového polypropylénu s mäkkými haptikami a vložkou z vysoko pevnej ocele</p> <p>stohovateľnosť: po min. 15 ks na seba - rozmer: 60/65/205 cm</p> <p>čalúnenie - podľa štandardného vzorkovníka</p> <p>farba: podľa štandardného vzorkovníka</p> <p>typové označenie</p>	<p>rozmer: 57,5 x 55 x 46/81 cm</p> <p>sedák a podnož z vysokotvrdeného plastu s laktóvymi opierkami z plastu</p> <p>kostra stoličky: vertikálny stohovací rám tvaru V z vysokopevnostného plastu odolného proti poškrabaniu a chemikáliam</p> <p>trojrozmerná tvarovaná ergonomická plastová škrupina vyrobená z polypropylénu s obsahom 10% sklenených vlákien, neviditeľne šesťnásobne priskrutkovaná k rámu</p> <p>laktóvé opierky vyrobené z plastového polypropylénu s mäkkými haptikami a vložkou z vysoko pevnej ocele</p> <p>stohovateľnosť: po 15 ks na seba - rozmer: 60/65/205 cm</p> <p>čalúnenie - podľa štandardného vzorkovníka</p> <p>farba: podľa štandardného vzorkovníka</p> <p><b>BRUNNER - model A CHAIR 9708A SL</b></p>
N30		STOJANOVÝ VEŠIAK	1 ks	<p>priemer 32 x výška 165 cm</p> <p>voľne stojaci vešiak kruhového tvaru s povrchom upraveným čiernou práškovou farbou</p> <p>nosnú základňu tvorí liaty kovový veniec spojený s nosnou oceľovou tyčou kruhového prierezu (stojanom) o priemere min. 32mm</p> <p>základňa má priemer min. 320 mm</p> <p>stojan je upevnený o základňu pomocou pozinkovaných skrutiek</p> <p>horná časť slúžiaca na vešanie a má tvar min. 4 ramien s ukončením v tvare písmena "Y" je vyrobená z lešteného, tlakovo-liateho hliníka a má priemer 240mm</p> <p>typové označenie</p>	<p>priemer 32 x výška 165 cm</p> <p>voľne stojaci vešiak kruhového tvaru s povrchom upraveným čiernou práškovou farbou</p> <p>nosnú základňu tvorí liaty kovový veniec spojený s nosnou oceľovou tyčou kruhového prierezu (stojanom) o priemere 32mm</p> <p>základňa má priemer 320 mm</p> <p>stojan je upevnený o základňu pomocou pozinkovaných skrutiek</p> <p>horná časť slúžiaca na vešanie a má tvar 4 ramien s ukončením v tvare písmena "Y" je vyrobená z lešteného, tlakovo-liateho hliníka a má priemer 240mm</p> <p><b>CAIMI - model Battista coat stand</b></p>
N13		KANCELÁRSKE SKRINE S POSUVNÝMI DVERAMI	3 ks	<p>rozmer: 120 x 42,5 x 112 + 8 cm</p> <p>skriňa s min. 2 policami</p> <p>korpus z min. 18 mm MCF melamínovej dosky, top a dno z min. 25 mm MCF melamínovej dosky</p> <p>dosky potiahnuté melamínovou živcou</p> <p>hrany: opatrené min. 2mm ABS hranou, police min. 25 mm MFC melamínovej dosky s min. 2 mm ABS hranou a nosnosťou police min. 32 kg.</p> <p>dvierka: posuvné, z min. 18 mm MFC melamínovej dosky s min. 1mm ABS hranou, pohyb dvierok je zabezpečený vo vofrézovaných koľajniach v topovej doske a dne skrine v plastových bežcoch</p> <p>dvierka uzamykateľné, zalamovací kľúč a úchytky: farba matný hliník</p> <p>typové označenie</p>	<p>rozmer: 120 x 42,5 x 112 + 8 cm</p> <p>skriňa s 2 policami</p> <p>korpus z 18 mm MCF melamínovej dosky, top a dno z 25 mm MCF melamínovej dosky</p> <p>dosky potiahnuté melamínovou živcou</p> <p>hrany: opatrené 2mm ABS hranou, police 25 mm MFC melamínovej dosky s 2 mm ABS hranou a nosnosťou police 32 kg.</p> <p>dvierka: posuvné, z 18 mm MFC melamínovej dosky s 1mm ABS hranou, pohyb dvierok je zabezpečený vo vofrézovaných koľajniach v topovej doske a dne skrine v plastových bežcoch</p> <p>dvierka uzamykateľné, zalamovací kľúč a úchytky: farba matný hliník</p> <p><b>NARABUTAS - model UNI</b></p>



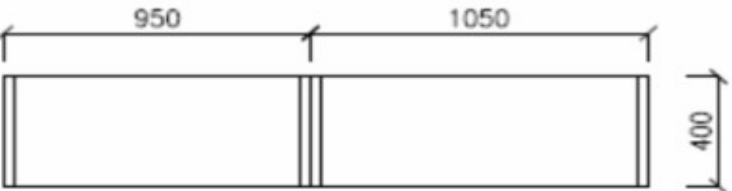

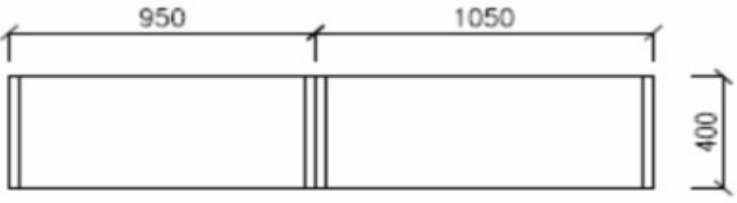
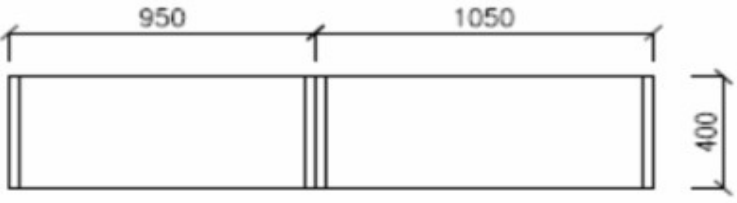
ilustračný obrázok

ilustračný obrázok



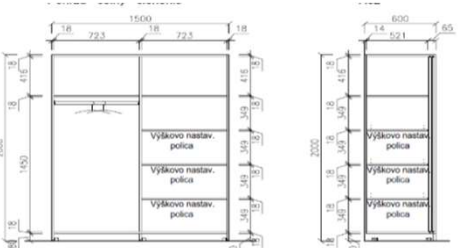

N14			SKRIŇA ŠATNÍKOVÁ S POSUVNÝMI DVERAMI	2 ks	rozmer: 120 x 60 x 187,4 + 8 cm	rozmer: 120 x 60 x 187,4 + 8 cm
 ilustračný obrázok					vybavenie skrine - jedna polovica skrine vešanie, druhá polovica skrine vybavená nastaviteľnými policami	vybavenie skrine - jedna polovica skrine vešanie, druhá polovica skrine vybavená nastaviteľnými policami
					korpus z min. 18 mm MCF melamínovej dosky, top a dno z min. 25 mm MCF melamínovej dosky	korpus z 18 mm MCF melamínovej dosky, top a dno z 25 mm MCF melamínovej dosky
					Dosky potiahnuté melamiínovou živicom	Dosky potiahnuté melamiínovou živicom
					Hrany: opatrené min. 2mm ABS hranou, Police min. 25 mm MFC melamínovej dosky s min. 2 mm ABS hranou a nosnosťou police min. 32 kg	Hrany: opatrené. 2mm ABS hranou, Police 25 mm MFC melamínovej dosky s 2 mm ABS hranou a nosnosťou police 32 kg
					dvierka: posuvné, z min. 18 mm MFC melamínovej dosky s min. 1 mm ABS hranou, pohyb dvierok je zabezpečený vo vofrézovaných kofajnicach v topovej doske a dne skrine v plastových bežcoch	dvierka: posuvné, z 18 mm MFC melamínovej dosky s 1 mm ABS hranou, pohyb dvierok je zabezpečený vo vofrézovaných kofajnicach v topovej doske a dne skrine v plastových bežcoch
					dvierka uzamykateľné, zalamovací kľúč a úchytky: farba matný hliník	dvierka uzamykateľné, zalamovací kľúč a úchytky: farba matný hliník
					farba: svetlé drevo - podľa štandardného vzorkovníka	farba: svetlé drevo - podľa štandardného vzorkovníka
					typové označenie	<b>NARABUTAS - model UNI</b>
N31	2.11	Veľkokapacitná šatňa	ŠATŇOVÁ SKRINKA S INTEGROVANOU ZÁSUVKOU A ČASŤOU NA SEDENIE	45 ks	rozmer 80 x 80 x 272 cm	rozmer 80 x 80 x 272 cm
 ilustračný obrázok					všetky hrany opatrené min. 2 mm ABS hranou	všetky hrany opatrené 2 mm ABS hranou
					chrbát z LDTD dosky hrúbky min. 10 mm potiahnutá laminátom	chrbát z LDTD dosky hrúbky 10 mm potiahnutá laminátom
					spoje: lepením a konfirmátmi	spoje: lepením a konfirmátmi
					korpus a dvierka: z min. 18 mm LDTD + laminát	korpus a dvierka: z 18 mm LDTD + laminát
					hrany: laminát hr. min. 18mm	hrany: laminát hr. 18mm
					dvierka uzamykateľné cylindrickým zámkom + min. 2 kľúče	dvierka uzamykateľné cylindrickým zámkom + 2 kľúče
					záves: naložené dvierka, tiché a jemné dovieranie integrované v miske závesu	záves: naložené dvierka, tiché a jemné dovieranie integrované v miske závesu
					nosnosť 50 kg/kridlo	nosnosť 50 kg/kridlo
					materiál: zinok poniklovaný, montáž skrutkami do MDF Ø 3,5 mm - 4 mm	materiál: zinok poniklovaný, montáž skrutkami do MDF Ø 3,5 mm - 4 mm
					úchytky: Priemer: fí 17,5 mm, výška: 28 mm, farba: matná čierna, materiál hliník	úchytky: Priemer: fí 17,5 mm, výška: 28 mm, farba: matná čierna, materiál hliník
					zásuvka: evobox	zásuvka: evobox
					vnútorné vybavenie skrine: drziak na skoby chróm matný min. 6 ks	vnútorné vybavenie skrine: drziak na skoby chróm matný 6 ks
					vešiaky malé - prevedenie: AL, 15ks	vešiaky malé - prevedenie: AL, 15ks
farba skriniek: svetlé drevo podľa štandardného vzorkovníka	farba skriniek: svetlé drevo podľa štandardného vzorkovníka					
					typové označenie	<b>DREVONA - ATYP</b>
S11			ŠATŇOVÁ LAVIČKA S VEŠANÍM	2 ks	rozmer: 1500 x 400 x 430 / 600 cm	rozmer: 1500 x 400 x 430 / 600 cm
 ilustračný obrázok					lavička je vyrobená z odolného, min. 25 mm silného vysokotlakového laminátu (HPL)	lavička je vyrobená z odolného, 25 mm silného vysokotlakového laminátu (HPL)
					rám lavice je zvarovaný z oceľových trubiek povrchovo upravených čiernym práškovým lakom	rám lavice je zvarovaný z oceľových trubiek povrchovo upravených čiernym práškovým lakom
					vešiakové háčiky sú poniklované pre zavesenie zvrškov, uterákov alebo batohov	vešiakové háčiky sú poniklované pre zavesenie zvrškov, uterákov alebo batohov
					farba skeletu: čierna	farba skeletu: čierna
					materiál skeletu: oceľ	materiál skeletu: oceľ
					materiál sedáka: HPL	materiál sedáka: HPL
					typové označenie	<b>Šatňová lavička s vešiakom Stadium</b>
PR01A	2.13	Sklad prádla	POLICOVÝ REGÁL hl. 40 cm	3 ks	hlbka 40 cm	hlbka 40 cm
					rozmer 1: 105 x 40 x 250 cm	rozmer 1: 105 x 40 x 250 cm
					rozmer 2: 95 x 40 x 250 cm	rozmer 2: 95 x 40 x 250 cm
					celkový rozmer (1 + 2): 200 x 40 x 250 cm	celkový rozmer (1 + 2): 200 x 40 x 250 cm
						<b>MONASTER ATYP</b>

N46			SKRIŇA NA ČISTIACE PROSTRIEDKY	1 ks	rozmer: 100 x 45 x 195 cm	rozmer: 100 x 45 x 195 cm					
 <p>ilustračný obrázok</p>					zvarovaná skriňa z ocelového plechu	zvarovaná skriňa z ocelového plechu					
					výškovo staviteľné pätky	výškovo staviteľné pätky					
					vystužené krídla dverí	vystužené krídla dverí					
					uzatváranie dvojbodovým pákovým rozvorovým mechanizmom	uzatváranie dvojbodovým pákovým rozvorovým mechanizmom					
					cyklindrický bezpečnostný zámok, min. 2 kľúče	cyklindrický bezpečnostný zámok, 2 kľúče					
					min. 4 police, nosnosť min. 80 kg	4 police, nosnosť 80 kg					
					výšková prestaviteľnosť polic v kroku min. 35 mm	výšková prestaviteľnosť polic v kroku 35 mm					
					povrchová úprava práškovou farbou, šedá/modrá RAL 7035/5015	povrchová úprava práškovou farbou, šedá/modrá RAL 7035/5015					
					typové označenie	<b>Rudeta E1266A</b>					
					PR01A 2.14	Sklad prádla	POLICOVÝ REGÁL hl. 40 cm	3 ks	hlbka 40 cm	hlbka 40 cm	
										rozmer 1: 105 x 40 x 250 cm	rozmer 1: 105 x 40 x 250 cm
										rozmer 2: 95 x 40 x 250 cm	rozmer 2: 95 x 40 x 250 cm
celkový rozmer (1 + 2): 200 x 40 x 250 cm	celkový rozmer (1 + 2): 200 x 40 x 250 cm										
	<b>MONASTER ATYP</b>										
N46			SKRIŇA NA ČISTIACE PROSTRIEDKY	1 ks	rozmer: 100 x 45 x 195 cm	rozmer: 100 x 45 x 195 cm					
 <p>ilustračný obrázok</p>					zvarovaná skriňa z ocelového plechu	zvarovaná skriňa z ocelového plechu					
					výškovo staviteľné pätky	výškovo staviteľné pätky					
					vystužené krídla dverí	vystužené krídla dverí					
					uzatváranie dvojbodovým pákovým rozvorovým mechanizmom	uzatváranie dvojbodovým pákovým rozvorovým mechanizmom					
					cyklindrický bezpečnostný zámok, min. 2 kľúče	cyklindrický bezpečnostný zámok, 2 kľúče					
					min. 4 police, nosnosť min. 80 kg	4 police, nosnosť 80 kg					
					výšková prestaviteľnosť polic v kroku min. 35 mm	výšková prestaviteľnosť polic v kroku 35 mm					
					povrchová úprava práškovou farbou, šedá/modrá RAL 7035/5015	povrchová úprava práškovou farbou, šedá/modrá RAL 7035/5015					
					typové označenie	<b>Rudeta E1266A</b>					
					N22	2.20 a 2.21	Terasa 1 a terasa 2	STOLÍK EXTERIÉROVÝ	3 ks	rozmer: 40 x 25 x 204	rozmer: 40 x 25 x 204
 <p>ilustračný obrázok</p>					rám stola so štyrmi ramenami z ocelevej rúrky s priemerom min. 22 x 2 mm	rám stola so štyrmi ramenami z ocelevej rúrky s priemerom 22 x 2 mm					
					pozostávajúci zo 4 ohýbaných a zvaraných jednotlivých ramien	pozostávajúci zo 4 ohýbaných a zvaraných jednotlivých ramien					
					držiakom prsteňa a zvaranými západkami z plochej ocele s priemerom min. 5 mm na pripevnenie stolovej dosky	držiakom prsteňa a zvaranými západkami z plochej ocele s priemerom 5 mm na pripevnenie stolovej dosky					
					stolová doska z min. 1,5 mm hrubého ocelového panela so min. 4 zvaranými zásuvkami M6 na pripevnenie k rámu	stolová doska z 1,5 mm hrubého ocelového panela so 4 zvaranými zásuvkami M6 na pripevnenie k rámu					
					vonkajšie práškové lakovanie: Rám potiahnutý ďalším základným náterom na vonkajšie použitie podľa DIN 55633 a DIN ISO 12944, kategória C3	vonkajšie práškové lakovanie: Rám potiahnutý ďalším základným náterom na vonkajšie použitie podľa DIN 55633 a DIN ISO 12944, kategória C3					
					vysoko odolný voči poškrabaniu, termosetový práškový nástrek o hrúbke približne 80 - 100 µm, hrúbka povlaku s vlastnosťami podobnými teflónu	vysoko odolný voči poškrabaniu, termosetový práškový nástrek o hrúbke približne 80 - 100 µm, hrúbka povlaku s vlastnosťami podobnými teflónu					
					plastové klzáky vyrobené z polyamidu odolného voči oderu pre všeobecné použitie	plastové klzáky vyrobené z polyamidu odolného voči oderu pre všeobecné použitie					
					farba: sivá podľa štandardného vzorkovníka	farba: sivá podľa štandardného vzorkovníka					
					typové označenie	<b>BRUNNER - model CRONA STEEL 6394</b>					

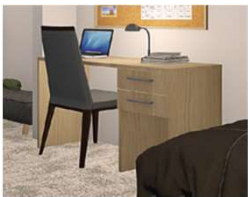

S18			STOLIČKA EXTERIÉROVÁ	6 ks	rozmer: 59 x 59 x 46/82 cm	rozmer: 59 x 59 x 46/82 cm
 ilustračný obrázok					4-ramenný rám s lakt'ovými opierkami vyrobenými zo špeciálnej ocelevej rúrky kruhového prierezu ST 52 ø 16 x 2 mm	4-ramenný rám s lakt'ovými opierkami vyrobenými zo špeciálnej ocelevej rúrky kruhového prierezu ST 52 ø 16 x 2 mm
					So spájkovanými lamelami ergonomického tvaru sedadla vyrobenými zo zaoblenej plochej ocele 15x4 mm pre dokonalé pohodlie pri sedení	So spájkovanými lamelami ergonomického tvaru sedadla vyrobenými zo zaoblenej plochej ocele 15x4 mm pre dokonalé pohodlie pri sedení
					Vonkajšie práškové lakovanie: Rám potiahnutý ďalším základným náterom na vonkajšie použitie podľa DIN 55633 a DIN ISO 12944, kategória C3	Vonkajšie práškové lakovanie: Rám potiahnutý ďalším základným náterom na vonkajšie použitie podľa DIN 55633 a DIN ISO 12944, kategória C3
					vysoko odolný voči poškrabaniu, termosetový práškový nástrek o hrúbke približne 80 - 100 µm, hrúbka povlaku s vlastnosťami podobnými teflónu	vysoko odolný voči poškrabaniu, termosetový práškový nástrek o hrúbke približne 80 - 100 µm, hrúbka povlaku s vlastnosťami podobnými teflónu
					plastové klzákы vyrobené z polyamidu odolného voči oderu pre všeobecné použitie	plastové klzákы vyrobené z polyamidu odolného voči oderu pre všeobecné použitie
					farba: sivá podľa štandardného vzorkovníka	farba: sivá podľa štandardného vzorkovníka
					typové označenie	<b>BRUNNER - model CRONA STEEL 6340/A</b>
<b>3 NP</b>						
N15	3.05	Izba 3.05	JEDNOLŔŽKOVÁ POSTEĽ	2 ks	jednolôžková posteľ s čelom	jednolôžková posteľ s čelom
 ilustračný obrázok					rozmer: 90 x 200 cm	rozmer: 90 x 200 cm
					korpus z min. 25 mm LDTD	korpus z 25 mm LDTD
					plastové klzákы	plastové klzákы
					pevný rošt pre pružinový matrac	pevný rošt pre pružinový matrac
					farba: svetlé drevo podľa štandardného vzorkovníka	farba: svetlé drevo podľa štandardného vzorkovníka
					typové označenie	<b>DREVONA - ATYP</b>
N16			MATRAC - JEDNOLŔŽKO	2 ks	rozmer: 90 x 200 cm	rozmer: 90 x 200 cm
 ilustračný obrázok					zloženie: pružná polyuretánová pena s vysokou hustotou min. 30,35 a min. 40 kg/m3	zloženie: pružná polyuretánová pena s vysokou hustotou 30,35 a 40 kg/m3
					gumokokos - chránič pružiny, výška 2 x1 cm, hustota min. 80 kg/m3	gumokokos - chránič pružiny, výška 2 x1 cm, hustota 80 kg/m3
					bonell pružina - výška min. 11 cm, drôt min. 2,2 mm, min. 110 pružiniek/m2	bonell pružina - výška 11 cm, drôt 2,2 mm, 110 pružiniek/m2
					elestická textília na ochranu jadra - na ochranu jadra	elestická textília na ochranu jadra - na ochranu jadra
					MICRO - snímateľný prací poťah do teploty min. 60°C	MICRO - snímateľný prací poťah do teploty 60°C
					látka z odolných polyesterových vlákien hustoty min. 200g/m2 podšitá rúnom min. 200g/m2 z dutého polyesterového vlákna	látka z odolných polyesterových vlákien hustoty 200g/m2 podšitá rúnom 200g/m2 z dutého polyesterového vlákna
výrobca	<b>SEGUM trade</b>					
					typové označenie	<b>MICRO SUPER KOKOS</b>
N17			NOČNÝ STOLÍK	2 ks	rozmer 40x40x45 cm	rozmer 40x40x45 cm
 ilustračný obrázok					dosková konštrukcia	dosková konštrukcia
					materiál - LDTD min 18 + min. 2 mm ABS	materiál - LDTD 18 + 2 mm ABS
					šuplík v hornej časti	šuplík v hornej časti
					typ výsuvu: guľičkový plnovýsuv	typ výsuvu: guľičkový plnovýsuv
					úchytka	úchytka
					farba: svetlé drevo podľa štandardného vzorkovníka	farba: svetlé drevo podľa štandardného vzorkovníka
					typové označenie	<b>DREVONA - ATYP</b>
N36			ŠATNÍKOVÁ SKRIŇA - IZBA	1 ks	rozmer: 150 x 60 x 200 cm	rozmer: 150 x 60 x 200 cm
 ilustračný obrázok					úložné priestory skrine sú rozdelené na dve časti	úložné priestory skrine sú rozdelené na dve časti
					pravá časť skrine je policová a je rozdelená na štyri rovnaké časti	pravá časť skrine je policová a je rozdelená na štyri rovnaké časti
					ľavá časť skrine umožňuje zavesiť oblečenie na vešiakovú tyč, nad ktorou sa nachádza polica	ľavá časť skrine umožňuje zavesiť oblečenie na vešiakovú tyč, nad ktorou sa nachádza polica
					ozmery kombinovanej skrine: šírka: 150 cm, výška: 200 cm, hĺbka: 60 cm	ozmery kombinovanej skrine: šírka: 150 cm, výška: 200 cm, hĺbka: 60 cm
					kombinovaná šatníkovo-vešiaková skriňa je vyrobená z laminovanej drevotrieskovej dosky hrúbky min. 18mm	kombinovaná šatníkovo-vešiaková skriňa je vyrobená z laminovanej drevotrieskovej dosky hrúbky 18mm
					farba: svetlé drevo podľa štandardného vzorkovníka	farba: svetlé drevo podľa štandardného vzorkovníka
					typové označenie	<b>DREVONA - ATYP</b>



N19		PÍŠACÍ STOLÍK	1 ks	rozmer: 120 x 50 x 74 cm	rozmer: 120 x 50 x 74 cm
	ilustračný obrázok			dosková konštrukcia, materiál: LDTD min. 18 + 2mm ABS	dosková konštrukcia, materiál: LDTD 18 + 2mm ABS
				typ výsuvu: guľičkový plnovýsuv	typ výsuvu: guľičkový plnovýsuv
				úchytka ALU - elox	úchytka ALU - elox
				farba: svetlé drevo podľa štandardného vzorkovníka	farba: svetlé drevo podľa štandardného vzorkovníka
				min. 2 šuflíky	2 šuflíky
				typové označenie	<b>DREVONA - ATYP</b>
S16		STOLIČKA K PÍŠACIEMU STOLU	1 ks	rozmer: 48 x 58 x 46 / 100 cm	rozmer: 48 x 58 x 46 / 100 cm
	ilustračný obrázok			celodrevená stolička so sedákom a podnožou z masívneho dreva, lakovaná	celodrevená stolička so sedákom a podnožou z masívneho dreva, lakovaná
				celočalúnená v látke	celočalúnená v látke
				materiál čalúnenia: textil, zloženie 100% PES s nehorľavou úpravou	materiál čalúnenia: textil, zloženie 100% PES s nehorľavou úpravou
				konštrukcia: bukové drevo	konštrukcia: bukové drevo
				konštrukcia sedáka a opierky : preglejka, výplň PUR pena 45 kg/m3	konštrukcia sedáka a opierky : preglejka, výplň PUR pena 45 kg/m3
				<b>Čalúnenie:</b>	Čalúnenie:
				materiál: 100% polyester	materiál: 100% polyester
				odolnosť proti oteru (Martindale), min. 96 000 martindale	odolnosť proti oteru (Martindale), 96 000 martindale
				Nízka horľavosť: v súlade s DIN 4102-1 B1	Nízka horľavosť: v súlade s DIN 4102-1 B1
				farba čalúnenia stoličky: sivá podľa štandardného vzorkovníka	farba čalúnenia stoličky: sivá podľa štandardného vzorkovníka
				typové označenie	<b>CIZETA - model METRO</b>
S23		TABURET NA SEDENIE - izba	1 ks	rozmer: 75 x 30 x 40 cm	rozmer: 75 x 30 x 40 cm
	ilustračný obrázok			čalúnená taburetka	čalúnená taburetka
				taburetka stojí na nožičkách z bukového masívu v prírodnej farbe	taburetka stojí na nožičkách z bukového masívu v prírodnej farbe
				korpus viacvrstvá preglejka, obalená polyuretánovou penou a čalúnená látkou	korpus viacvrstvá preglejka, obalená polyuretánovou penou a čalúnená látkou
				výplň: nedeformovateľný polyuretán tvarovaný za studena, priemerná hustota min. 60 kg / m3	výplň: nedeformovateľný polyuretán tvarovaný za studena, priemerná hustota 60 kg / m3
				nohy z bukového dreva morené do štandardných farieb výrobcu	nohy z bukového dreva morené do štandardných farieb výrobcu
				<b>Čalúnenie sedáku</b>	čalúnenie sedáku
				látka – vhodná na použitie 24/7	látka – vhodná na použitie 24/7
				zloženie: 100% polyamid	zloženie: 100% polyamid
				odolnosť voči oderu: min. 500.000 Martindale	odolnosť voči oderu: 500.000 Martindale
				farba: sivá podľa štandardného vzorkovníka	farba: sivá podľa štandardného vzorkovníka
				typové označenie	<b>DREVONA - ATYP</b>
N21		VEŠIAKOVÝ PANEL - izba	2 ks	rozmer: 40 x 25 x 204 cm	rozmer: 40 x 25 x 204 cm
	ilustračný obrázok			dosková konštrukcia, materiál: LDTD min. 25 + 2mm ABS	dosková konštrukcia, materiál: LDTD 25 + 2mm ABS
				háčiky na vešianie min. 3 ks	háčiky na vešianie 3 ks
				prevedenie: chróm matný AL	prevedenie: chróm matný AL
				farba: svetlé drevo - podľa štandardného vzorkovníka	farba: svetlé drevo - podľa štandardného vzorkovníka
				typové označenie	<b>DREVONA - ATYP</b>

N15	3.07	Izba 3.07	JEDNOLŮŽKOVÁ POSTEL'	2 ks	jednolůžková postel' s čelom rozmer: 90 x 200 cm korpus z min. 25 mm LDTD plastové klzáky pevný rošt pre pružinový matrac farba: svetlé drevo - podľa štandardného vzorkovníka typové označenie	jednolůžková postel' s čelom rozmer: 90 x 200 cm korpus z 25 mm LDTD plastové klzáky pevný rošt pre pružinový matrac farba: svetlé drevo - podľa štandardného vzorkovníka <b>DREVONA - ATYP</b>
N16			MATRAC - JEDNOLŮŽKO	2 ks	rozmer: 90 x 200 cm zloženie: pružná polyuretánová pena s vysokou hustotou min. 30,35 a min. 40 kg/m3 gumokokos - chránič pružiny, výška 2 x1 cm, hustota min. 80 kg/m3 bonell pružina - výška min. 11 cm, drôt min. 2,2 mm, min. 110 pružiniek/m2 elestická textília na ochranu jadra - na ochranu jadra MICRO - snímateľný prací poťah do teploty min. 60°C látka z odolných polyesterových vlákien hustoty min. 200g/m2 podšitá rúnom min. 200g/m2 z dutého polyesterového vlákna výrobca typové označenie	rozmer: 90 x 200 cm zloženie: pružná polyuretánová pena s vysokou hustotou 30,35 a 40 kg/m3 gumokokos - chránič pružiny, výška 2 x1 cm, hustota 80 kg/m3 bonell pružina - výška 11 cm, drôt 2,2 mm, 110 pružiniek/m2 elestická textília na ochranu jadra - na ochranu jadra MICRO - snímateľný prací poťah do teploty 60°C látka z odolných polyesterových vlákien hustoty 200g/m2 podšitá rúnom 200g/m2 z dutého polyesterového vlákna <b>SEGUM trade</b> <b>MICRO SUPER KOKOS</b>
N17			NOČNÝ STOLÍK	2 ks	rozmer 40x40x45 cm dosková konštrukcia materiál - LDTD min 18 + min. 2 mm ABS šuplík v hornej časti typ výsuvu: guľičkový plnovýsuv úchytka farba: svetlé drevo podľa štandardného vzorkovníka typové označenie	rozmer 40x40x45 cm dosková konštrukcia materiál - LDTD 18 + 2 mm ABS šuplík v hornej časti typ výsuvu: guľičkový plnovýsuv úchytka farba: svetlé drevo podľa štandardného vzorkovníka <b>DREVONA - ATYP</b>
N36			ŠATNÍKOVÁ SKRIŇA - IZBA	1 ks	rozmer: 150 x 60 x 200 cm úložné priestory skrine sú rozdelené na dve časti pravá časť skrine je policová a je rozdelená na štyri rovnaké časti ľavá časť skrine umožňuje zavesiť oblečenie na vešiakovú tyč, nad ktorou sa nachádza polica ozmery kombinovanej skrine: šírka: 150 cm, výška: 200 cm, hĺbka: 60 cm kombinovaná šatníkovo-vešiaková skriňa je vyrobená z laminovanej drevotrieskovej dosky hrúbky min. 18mm farba: svetlé drevo podľa štandardného vzorkovníka typové označenie	rozmer: 150 x 60 x 200 cm úložné priestory skrine sú rozdelené na dve časti pravá časť skrine je policová a je rozdelená na štyri rovnaké časti ľavá časť skrine umožňuje zavesiť oblečenie na vešiakovú tyč, nad ktorou sa nachádza polica ozmery kombinovanej skrine: šírka: 150 cm, výška: 200 cm, hĺbka: 60 cm kombinovaná šatníkovo-vešiaková skriňa je vyrobená z laminovanej drevotrieskovej dosky hrúbky 18mm farba: svetlé drevo podľa štandardného vzorkovníka <b>DREVONA - ATYP</b>
N19			PÍŠACÍ STOLÍK	1 ks	rozmer: 120 x 50 x 74 cm dosková konštrukcia, materiál: LDTD min. 18 + 2mm ABS typ výsuvu: guľičkový plnovýsuv úchytka ALU - elox materiál: LDTD 18 + 2mm ABS., typ výsuvu: guľičkový plnovýsuv farba: svetlé drevo podľa štandardného vzorkovníka min. 2 šuflíkov typové označenie	rozmer: 120 x 50 x 74 cm dosková konštrukcia, materiál: LDTD 18 + 2mm ABS typ výsuvu: guľičkový plnovýsuv úchytka ALU - elox materiál: LDTD 18 + 2mm ABS., typ výsuvu: guľičkový plnovýsuv farba: svetlé drevo podľa štandardného vzorkovníka 2 šuflíky <b>DREVONA - ATYP</b>

S16			STOLIČKA K PÍSACIEMU STOLU	1 ks	rozmer: 48 x 58 x 46 / 100 cm	rozmer: 48 x 58 x 46 / 100 cm
					celodrevená stolička so sedákom a podnožou z masívneho dreva, lakovaná	celodrevená stolička so sedákom a podnožou z masívneho dreva, lakovaná
					celočalúnená v látke	celočalúnená v látke
					materiál čalúnenia: textil, zloženie 100% PES s nehorľavou úpravou	materiál čalúnenia: textil, zloženie 100% PES s nehorľavou úpravou
					konštrukcia: bukové drevo	konštrukcia: bukové drevo
					konštrukcia sedáka a opierky : preglejka, výplň PUR pena 45 kg/m3	konštrukcia sedáka a opierky : preglejka, výplň PUR pena 45 kg/m3
					<b>Čalúnenie:</b>	Čalúnenie:
					materiál: 100% polyester	materiál: 100% polyester
					odolnosť proti oteru (Martindale), min. 96 000 martindale	odolnosť proti oteru (Martindale), 96 000 martindale
					Nízka horľavosť: v súlade s DIN 4102-1 B1	Nízka horľavosť: v súlade s DIN 4102-1 B1
					farba čalúnenia stoličky: sivá podľa štandardného vzorkovníka	farba čalúnenia stoličky: sivá podľa štandardného vzorkovníka
					typové označenie	<b>CIZETA - model METRO</b>
S23			TABURET NA SEDENIE - izba	1 ks	rozmer: 75 x 30 x 40 cm	rozmer: 75 x 30 x 40 cm
					čalúnená taburetka	čalúnená taburetka
					taburetka stojí na nožičkách z bukového masívu v prírodnej farbe	taburetka stojí na nožičkách z bukového masívu v prírodnej farbe
					korpus viacvrstvomá preglejka, obalená polyuretánovou penou a čalúnená látkou	korpus viacvrstvomá preglejka, obalená polyuretánovou penou a čalúnená látkou
					výplň: nedeformovateľný polyuretán tvarovaný za studena, priemerná hustota min. 60 kg / mc	výplň: nedeformovateľný polyuretán tvarovaný za studena, priemerná hustota 60 kg / m3
					nohy z bukového dreva morené do štandardných farieb výrobcu	nohy z bukového dreva morené do štandardných farieb výrobcu
					<b>Čalúnenie sedáku</b>	čalúnenie sedáku
					látka – vhodná na použitie 24/7	látka – vhodná na použitie 24/7
					zloženie: 100% polyamid	zloženie: 100% polyamid
					odolnosť voči oderu: min. 500.000 Martindale	odolnosť voči oderu: 500.000 Martindale
					farba: sivá podľa štandardného vzorkovníka	farba: sivá podľa štandardného vzorkovníka
					typové označenie	<b>DREVONA - ATYP</b>
N21			VEŠIAKOVÝ PANEL - izba	2 ks	rozmer: 40 x 25 x 204 cm	rozmer: 40 x 25 x 204 cm
					dosková konštrukcia, materiál: LDTD min. 25 + 2mm ABS	dosková konštrukcia, materiál: LDTD 25 + 2mm ABS
					háčiky na vešianie min. 3 ks	háčiky na vešianie 3 ks
					prevedenie: chróm matný AL	prevedenie: chróm matný AL
					farba: svetlé drevo - podľa štandardného vzorkovníka	farba: svetlé drevo - podľa štandardného vzorkovníka
					typové označenie	<b>DREVONA - ATYP</b>
N15	3.08	Izba 3.08	JEDNOLÔŽKOVÁ POSTEĽ	2 ks	jednolôžková posteľ s čelom	jednolôžková posteľ s čelom
					rozmer: 90 x 200 cm	rozmer: 90 x 200 cm
					korpus z min. 25 mm LDTD	korpus z 25 mm LDTD
					plastové klzáky	plastové klzáky
					pevný rošt pre pružinový matrac	pevný rošt pre pružinový matrac
					farba: svetlé drevo - podľa štandardného vzorkovníka	farba: svetlé drevo - podľa štandardného vzorkovníka
					typové označenie	<b>DREVONA - ATYP</b>
N16			MATRAC - JEDNOLÔŽKO	2 ks	rozmer: 90 x 200 cm	rozmer: 90 x 200 cm
					zloženie: pružná polyuretánová pena s vysokou hustotou min. 30,35 a min. 40 kg/m3	zloženie: pružná polyuretánová pena s vysokou hustotou 30,35 a 40 kg/m3
					gumokokos - chránič pružiny, výška 2 x1 cm, hustota min. 80 kg/m3	gumokokos - chránič pružiny, výška 2 x1 cm, hustota 80 kg/m3
					bonell pružina - výška min. 11 cm, drôt min. 2,2 mm, min. 110 pružiniek/m2	bonell pružina - výška 11 cm, drôt 2,2 mm, 110 pružiniek/m2
					elestická textília na ochranu jadra - na ochranu jadra	elestická textília na ochranu jadra - na ochranu jadra
					MICRO - snímateľný prací poťah do teploty min. 60°C	MICRO - snímateľný prací poťah do teploty 60°C
					látka z odolných polyesterových vlákien hustoty min. 200g/m2 podšitá rúnom min. 200g/m2 z dutého polyesterového vlákna	látka z odolných polyesterových vlákien hustoty 200g/m2 podšitá rúnom 200g/m2 z dutého polyesterového vlákna
					výrobca	<b>SEGUM trade</b>
					typové označenie	<b>MICRO SUPER KOKOS</b>

N17		NOČNÝ STOLÍK	2 ks	rozmer 40x40x45 cm	rozmer 40x40x45 cm
				dosková konštrukcia	dosková konštrukcia
				materiál - LDTD min 18 + min. 2 mm ABS	materiál - LDTD 18 + 2 mm ABS
				šuplík v hornej časti	šuplík v hornej časti
				typ výsuvu: guľičkový plnovýsuv	typ výsuvu: guľičkový plnovýsuv
				úchytka	úchytka
				farba: svetlé drevo podľa štandardného vzorkovníka	farba: svetlé drevo podľa štandardného vzorkovníka
				typové označenie	<b>DREVONA - ATYP</b>
N36		ŠATNÍKOVÁ SKRIŇA - IZBA	1 ks	rozmer: 150 x 60 x 200 cm	rozmer: 150 x 60 x 200 cm
				úložné priestory skrine sú rozdelené na dve časti	úložné priestory skrine sú rozdelené na dve časti
				pravá časť skrine je policová a je rozdelená na štyri rovnaké časti	pravá časť skrine je policová a je rozdelená na štyri rovnaké časti
				ľavá časť skrine umožňuje zavesiť oblečenie na vešiakovú tyč, nad ktorou sa nachádza polica	ľavá časť skrine umožňuje zavesiť oblečenie na vešiakovú tyč, nad ktorou sa nachádza polica
				ozmery kombinovanej skrine: šírka: 150 cm, výška: 200 cm, hĺbka: 60 cm	ozmery kombinovanej skrine: šírka: 150 cm, výška: 200 cm, hĺbka: 60 cm
				kombinovaná šatníkovo-vešiaková skriňa je vyrobená z laminovanej drevotrieskovej dosky hrúbky min. 18mm	kombinovaná šatníkovo-vešiaková skriňa je vyrobená z laminovanej drevotrieskovej dosky hrúbky 18mm
				farba: svetlé drevo podľa štandardného vzorkovníka	farba: svetlé drevo podľa štandardného vzorkovníka
				typové označenie	<b>DREVONA - ATYP</b>
N19		PÍSAČÍ STOLÍK	1 ks	rozmer: 120 x 50 x 74 cm	rozmer: 120 x 50 x 74 cm
				dosková konštrukcia, materiál: LDTD min. 18 + 2mm ABS	dosková konštrukcia, materiál: LDTD 18 + 2mm ABS
				typ výsuvu: guľičkový plnovýsuv	typ výsuvu: guľičkový plnovýsuv
				úchytka ALU - elox	úchytka ALU - elox
				farba: svetlé drevo - podľa štandardného vzorkovníka	farba: svetlé drevo - podľa štandardného vzorkovníka
				min. 2 šuflíkov	2 šuflíky
				typové označenie	<b>DREVONA - ATYP</b>
S16		STOLIČKA K PÍSACIEMU STOLU	1 ks	rozmer: 48 x 58 x 46 / 100 cm	rozmer: 48 x 58 x 46 / 100 cm
				celodrevená stolička so sedákom a podnožou z masívneho dreva, lakovaná	celodrevená stolička so sedákom a podnožou z masívneho dreva, lakovaná
				celočalúnená v látke	celočalúnená v látke
				materiál čalúnenia: textil, zloženie 100% PES s nehorľavou úpravou	materiál čalúnenia: textil, zloženie 100% PES s nehorľavou úpravou
				konštrukcia: bukové drevo	konštrukcia: bukové drevo
				konštrukcia sedáka a opierky : preglejka, výplň PUR pena 45 kg/m3	konštrukcia sedáka a opierky : preglejka, výplň PUR pena 45 kg/m3
				<b>Čalúnenie:</b>	Čalúnenie:
				materiál: 100% polyester	materiál: 100% polyester
				odolnosť proti oteru (Martindale), min. 96 000 martindale	odolnosť proti oteru (Martindale), 96 000 martindale
				Nízka horľavosť: v súlade s DIN 4102-1 B1	Nízka horľavosť: v súlade s DIN 4102-1 B1
				farba čalúnenia stoličky: sivá podľa štandardného vzorkovníka	farba čalúnenia stoličky: sivá podľa štandardného vzorkovníka
				typové označenie	<b>DREVONA - ATYP</b>
S23		TABURET NA SEDENIE - izba	1 ks	rozmer: 75 x 30 x 40 cm	rozmer: 75 x 30 x 40 cm
				čalúnená taburetka	čalúnená taburetka
				taburetka stojí na nožičkách z bukového masívu v prírodnej farbe	taburetka stojí na nožičkách z bukového masívu v prírodnej farbe
				korpus viacvrstvová preglejka, obalená polyuretánovou penou a čalúnená látkou	korpus viacvrstvová preglejka, obalená polyuretánovou penou a čalúnená látkou
				výplň: nedeformovateľný polyuretán tvarovaný za studena, priemerná hustota min. 60 kg / mc	výplň: nedeformovateľný polyuretán tvarovaný za studena, priemerná hustota 60 kg / m3
				nohy z bukového dreva morené do štandardných farieb výrobcu	nohy z bukového dreva morené do štandardných farieb výrobcu
				<b>Čalúnenie sedáku</b>	čalúnenie sedáku
				látka – vhodná na použitie 24/7	látka – vhodná na použitie 24/7
				zloženie: 100% polyamid	zloženie: 100% polyamid
				odolnosť voči oderu: min. 500.000 Martindale	odolnosť voči oderu: 500.000 Martindale
				farba: sivá podľa štandardného vzorkovníka	farba: sivá podľa štandardného vzorkovníka
				typové označenie	<b>DREVONA - ATYP</b>

N21			VEŠIAKOVÝ PANEL - izba	2 ks	rozmer: 40 x 25 x 204 cm	rozmer: 40 x 25 x 204 cm
					dosková konštrukcia, materiál: LDTD min. 25 + 2mm ABS	dosková konštrukcia, materiál: LDTD . 25 + 2mm ABS
					háčiky na vešianie min. 3 ks	háčiky na vešianie 3 ks
					prevedenie: chróm matný AL	prevedenie: chróm matný AL
					farba: svetlé drevo - podľa štandardného vzorkovníka	farba: svetlé drevo - podľa štandardného vzorkovníka
					typové označenie	<b>DREVONA - ATYP</b>
N15	3.12	Izba 3.12	JEDNOLŮŽKOVÁ POSTEL'	2 ks	jednolôžková posteľ s čelom	jednolôžková posteľ s čelom
					rozmer: 90 x 200 cm	rozmer: 90 x 200 cm
					korpus z min. 25 mm LDTD	korpus z 25 mm LDTD
					plastové klzáky	plastové klzáky
					pevný rošt pre pružinový matrac	pevný rošt pre pružinový matrac
					farba: svetlé drevo - podľa štandardného vzorkovníka	farba: svetlé drevo - podľa štandardného vzorkovníka
					typové označenie	<b>DREVONA - ATYP</b>
N16			MATRAC - JEDNOLŮŽKO	2 ks	rozmer: 90 x 200 cm	rozmer: 90 x 200 cm
					zloženie: pružná polyuretánová pena s vysokou hustotou min. 30,35 a min. 40 kg/m3	zloženie: pružná polyuretánová pena s vysokou hustotou 30,35 a 40 kg/m3
					gumokokos - chránič pružiny, výška 2 x1 cm, hustota min. 80 kg/m3	gumokokos - chránič pružiny, výška 2 x1 cm, hustota 80 kg/m3
					bonell pružina - výška min. 11 cm, drôt min. 2,2 mm, min. 110 pružiniek/m2	bonell pružina - výška 11 cm, drôt 2,2 mm, 110 pružiniek/m2
					elestická textília na ochranu jadra - na ochranu jadra	elestická textília na ochranu jadra - na ochranu jadra
					MICRO - snímateľný prací poťah do teploty min. 60°C	MICRO - snímateľný prací poťah do teploty 60°C
					látka z odolných polyesterových vlákien hustoty min. 200g/m2 podšitá rúnom min. 200g/m2 z dutého polyesterového vlákna	látka z odolných polyesterových vlákien hustoty 200g/m2 podšitá rúnom 200g/m2 z dutého polyesterového vlákna
					výrobca	<b>SEGUM trade</b>
					typové označenie	<b>MICRO SUPER KOKOS</b>
N17			NOČNÝ STOLÍK	2 ks	rozmer 40x40x45 cm	rozmer 40x40x45 cm
					dosková konštrukcia	dosková konštrukcia
					materiál - LDTD min 18 + min. 2 mm ABS	materiál - LDTD 18 + 2 mm ABS
					šuplík v hornej časti	šuplík v hornej časti
					typ výsuvu: guľičkový plnovýsuv	typ výsuvu: guľičkový plnovýsuv
					úchytka	úchytka
					farba: svetlé drevo podľa štandardného vzorkovníka	farba: svetlé drevo podľa štandardného vzorkovníka
					typové označenie	<b>DREVONA - ATYP</b>
N36			ŠATNIKOVÁ SKRIŇA - IZBA	1 ks	rozmer: 150 x 60 x 200 cm	rozmer: 150 x 60 x 200 cm
					úložné priestory skrine sú rozdelené na dve časti	úložné priestory skrine sú rozdelené na dve časti
					pravá časť skrine je policová a je rozdelená na štyri rovnaké časti	pravá časť skrine je policová a je rozdelená na štyri rovnaké časti
					ľavá časť skrine umožňuje zavesiť oblečenie na vešiakovú tyč, nad ktorou sa nachádza polica	ľavá časť skrine umožňuje zavesiť oblečenie na vešiakovú tyč, nad ktorou sa nachádza polica
					ozmery kombinovanej skrine: šírka: 150 cm, výška: 200 cm, hĺbka: 60 cm	ozmery kombinovanej skrine: šírka: 150 cm, výška: 200 cm, hĺbka: 60 cm
					kombinovaná šatnikovo-vešiaková skriňa je vyrobená z laminovanej drevotriekovej dosky hrúbky min. 18mm	kombinovaná šatnikovo-vešiaková skriňa je vyrobená z laminovanej drevotriekovej dosky hrúbky 18mm
					farba: svetlé drevo podľa štandardného vzorkovníka	farba: svetlé drevo podľa štandardného vzorkovníka
					typové označenie	<b>DREVONA - ATYP</b>
N19			PÍSAČÍ STOLÍK	1 ks	rozmer: 120 x 50 x 74 cm	rozmer: 120 x 50 x 74 cm
					dosková konštrukcia, materiál: LDTD min. 18 + 2mm ABS	dosková konštrukcia, materiál: LDTD 18 + 2mm ABS
					typ výsuvu: guľičkový plnovýsuv	typ výsuvu: guľičkový plnovýsuv
					úchytka ALU - elox	úchytka ALU - elox
					farba: svetlé drevo - podľa štandardného vzorkovníka	farba: svetlé drevo - podľa štandardného vzorkovníka
					min. 2 šuflíkov	2 šuflíky
					typové označenie	<b>DREVONA - ATYP</b>

S16		STOLIČKA K PÍSACIEMU STOLU	1 ks	rozmer: 48 x 58 x 46 / 100 cm	rozmer: 48 x 58 x 46 / 100 cm
				celodrevená stolička so sedákom a podnožou z masívneho dreva, lakovaná	celodrevená stolička so sedákom a podnožou z masívneho dreva, lakovaná
				celočalúnená v látke	celočalúnená v látke
				materiál čalúnenia: textil, zloženie 100% PES s nehorľavou úpravou	materiál čalúnenia: textil, zloženie 100% PES s nehorľavou úpravou
				konštrukcia: bukové drevo	konštrukcia: bukové drevo
				konštrukcia sedáka a opierky : preglejka, výplň PUR pena 45 kg/m3	konštrukcia sedáka a opierky : preglejka, výplň PUR pena 45 kg/m3
				<b>Čalúnenie:</b>	Čalúnenie:
				materiál: 100% polyester	materiál: 100% polyester
				odolnosť proti oteru (Martindale), min. 96 000 martindale	odolnosť proti oteru (Martindale), 96 000 martindale
				Nízka horľavosť: v súlade s DIN 4102-1 B1	Nízka horľavosť: v súlade s DIN 4102-1 B1
				farba čalúnenia stoličky: sivá podľa štandardného vzorkovníka	farba čalúnenia stoličky: sivá podľa štandardného vzorkovníka
				typové označenie	<b>CIZETA - model METRO</b>
S23		TABURET NA SEDENIE - izba	1 ks	rozmer: 75 x 30 x 40 cm	rozmer: 75 x 30 x 40 cm
				čalúnená taburetka	čalúnená taburetka
				taburetka stojí na nožičkách z bukového masívu v prírodnej farbe	taburetka stojí na nožičkách z bukového masívu v prírodnej farbe
				korpus viacvrstvá preglejka, obalená polyuretánovou penou a čalúnená látkou	korpus viacvrstvá preglejka, obalená polyuretánovou penou a čalúnená látkou
				výplň: nedeformovateľný polyuretán tvarovaný za studena, priemerná hustota min. 60 kg / mc	výplň: nedeformovateľný polyuretán tvarovaný za studena, priemerná hustota 60 kg / m3
				nohy z bukového dreva morené do štandardných farieb výrobcu	nohy z bukového dreva morené do štandardných farieb výrobcu
				<b>Čalúnenie sedáku</b>	čalúnenie sedáku
				látka – vhodná na použitie 24/7	látka – vhodná na použitie 24/7
				zloženie: 100% polyamid	zloženie: 100% polyamid
				odolnosť voči oderu: min. 500.000 Martindale	odolnosť voči oderu: 500.000 Martindale
				farba: sivá podľa štandardného vzorkovníka	farba: sivá podľa štandardného vzorkovníka
				typové označenie	<b>DREVONA - ATYP</b>
N21		VEŠIAKOVÝ PANEL - izba	2 ks	rozmer: 40 x 25 x 204 cm	rozmer: 40 x 25 x 204 cm
				dosková konštrukcia, materiál: LDTD min. 25 + 2mm ABS	dosková konštrukcia, materiál: LDTD 25 + 2mm ABS
				háčiky na vešanie min. 3 ks	háčiky na vešanie 3 ks
				prevedenie: chróm matný AL	prevedenie: chróm matný AL
				farba: svetlé drevo - podľa štandardného vzorkovníka	farba: svetlé drevo - podľa štandardného vzorkovníka
				typové označenie	<b>DREVONA - ATYP</b>
S19		KRESIELKO - izba	2 ks	rozmer: 53 x 58 x 56 / 81 cm	rozmer: 53 x 58 x 56 / 81 cm
				vnútorná vložka v kovovej tyči priem. min. 10, doštičky, rúrky	vnútorná vložka v kovovej tyči priem. 10, doštičky, rúrky
				viacvrstvá alebo gumová podložka vložená pod škrupinu na lepenie látky	viacvrstvá alebo gumová podložka vložená pod škrupinu na lepenie látky
				výplň: nedeformovateľný polyuretán tvarovaný za studena, priemerná hustota min. 60 kg / mc	výplň: nedeformovateľný polyuretán tvarovaný za studena, priemerná hustota 60 kg / m3
				polyuretán spomaľujúci horenie	polyuretán spomaľujúci horenie
				farba nižičiek: podľa štandardného vzorkovníka	farba nižičiek: podľa štandardného vzorkovníka
				<b>Čalúnenie</b>	Čalúnenie
				látka – vhodná na použitie 24/7	látka – vhodná na použitie 24/7
				zloženie: 100% polyamid, šírka: 140 cm, hmotnosť: 305 g / lfdm, hmotnosť: 230 g / m <sup>2</sup> ,	zloženie: 100% polyamid, šírka: 140 cm, hmotnosť: 305 g / lfdm, hmotnosť: 230 g / m <sup>2</sup> ,
				odolnosť voči oderu: 500.000 Martindale	odolnosť voči oderu: 500.000 Martindale
				farba: sivá podľa štandardného vzorkovníka	farba: sivá podľa štandardného vzorkovníka
				typové označenie	<b>SIMPA model MILA</b>
ilustračný obrázok					
					
N47		KONFERENČNÝ STOLÍK	1 ks	rozmer: 70 x 70 x 48 cm	rozmer: 70 x 70 x 48 cm
				stolová doska: 26 mm MDF potiahnuté HPL so sklonenými lakovanými hranami	stolová doska: 26 mm MDF potiahnuté HPL so sklonenými lakovanými hranami
				stolové nohy lakované a farbené prírodné drevo z jaseňového dreva, s kovovými vložkami na upevnenie	stolové nohy lakované a farbené prírodné drevo z jaseňového dreva, s kovovými vložkami na upevnenie
				plastové nožičky s výškovým vyrovnaním (+10 mm)	plastové nožičky s výškovým vyrovnaním (+10 mm)
				farba svetlé drevo podľa štandardného vzorkovníka	farba svetlé drevo podľa štandardného vzorkovníka
				typové označenie	<b>NARBUTAS - model NOVA WOOD</b>

N15	3.15	Izba 3.15	JEDNOLŮŽKOVÁ POSTEL'	2 ks	jednolůžková postel' s čelom rozmer: 90 x 200 cm korpus z min. 25 mm LDTD plastové klzáky pevný rošt pre pružinový matrac farba: svetlé drevo - podľa štandardného vzorkovníka typové označenie	jednolůžková postel' s čelom rozmer: 90 x 200 cm korpus z 25 mm LDTD plastové klzáky pevný rošt pre pružinový matrac farba: svetlé drevo - podľa štandardného vzorkovníka <b>DREVONA - ATYP</b>
N16			MATRAC - JEDNOLŮŽKO	2 ks	rozmer: 90 x 200 cm zloženie: pružná polyuretánová pena s vysokou hustotou min. 30,35 a min. 40 kg/m3 gumokokos - chránič pružiny, výška 2 x1 cm, hustota min. 80 kg/m3 bonell pružina - výška min. 11 cm, drôt min. 2,2 mm, min. 110 pružiniek/m2 elestická textília na ochranu jadra - na ochranu jadra MICRO - snímateľný prací poťah do teploty min. 60°C látka z odolných polyesterových vlákien hustoty min. 200g/m2 podšitá rúnom min. 200g/m2 z dutého polyesterového vlákna výrobca typové označenie	rozmer: 90 x 200 cm zloženie: pružná polyuretánová pena s vysokou hustotou 30,35 a 40 kg/m3 gumokokos - chránič pružiny, výška 2 x1 cm, hustota 80 kg/m3 bonell pružina - výška 11 cm, drôt 2,2 mm, 110 pružiniek/m2 elestická textília na ochranu jadra - na ochranu jadra MICRO - snímateľný prací poťah do teploty 60°C látka z odolných polyesterových vlákien hustoty 200g/m2 podšitá rúnom 200g/m2 z dutého polyesterového vlákna <b>SEGUM trade</b> <b>MICRO SUPER KOKOS</b>
N17			NOČNÝ STOLÍK	2 ks	rozmer 40x40x45 cm dosková konštrukcia materiál - LDTD min 18 + min. 2 mm ABS šuplík v hornej časti typ výsuvu: guľičkový plnovýsuv úchytka farba: svetlé drevo podľa štandardného vzorkovníka typové označenie	rozmer 40x40x45 cm dosková konštrukcia materiál - LDTD 18 +2 mm ABS šuplík v hornej časti typ výsuvu: guľičkový plnovýsuv úchytka farba: svetlé drevo podľa štandardného vzorkovníka <b>DREVONA - ATYP</b>
N36			ŠATNÍKOVÁ SKRIŇA - IZBA	1 ks	rozmer: 150 x 60 x 200 cm úložné priestory skrine sú rozdelené na dve časti pravá časť skrine je policová a je rozdelená na štyri rovnaké časti ľavá časť skrine umožňuje zavesiť oblečenie na vešiakovú tyč, nad ktorou sa nachádza polica ozmery kombinovanej skrine: šírka: 150 cm, výška: 200 cm, hĺbka: 60 cm kombinovaná šatníkovo-vešiaková skriňa je vyrobená z laminovanej drevotrieskovej dosky hrúbky min. 18mm farba: svetlé drevo podľa štandardného vzorkovníka typové označenie	rozmer: 150 x 60 x 200 cm úložné priestory skrine sú rozdelené na dve časti pravá časť skrine je policová a je rozdelená na štyri rovnaké časti ľavá časť skrine umožňuje zavesiť oblečenie na vešiakovú tyč, nad ktorou sa nachádza polica ozmery kombinovanej skrine: šírka: 150 cm, výška: 200 cm, hĺbka: 60 cm kombinovaná šatníkovo-vešiaková skriňa je vyrobená z laminovanej drevotrieskovej dosky hrúbky 18mm farba: svetlé drevo podľa štandardného vzorkovníka <b>DREVONA - ATYP</b>
N19			PÍŠACÍ STOLÍK	1 ks	rozmer: 120 x 50 x 74 cm dosková konštrukcia, materiál: LDTD min. 18 + 2mm ABS typ výsuvu: guľičkový plnovýsuv úchytka ALU - elox farba: svetlé drevo - podľa štandardného vzorkovníka min. 2 šuflíkov typové označenie	rozmer: 120 x 50 x 74 cm dosková konštrukcia, materiál: LDTD 18 + 2mm ABS typ výsuvu: guľičkový plnovýsuv úchytka ALU - elox farba: svetlé drevo - podľa štandardného vzorkovníka 2 šuflíky <b>DREVONA - ATYP</b>

S16			STOLIČKA K PÍSACIEMU STOLU	1 ks	rozmer: 48 x 58 x 46 / 100 cm	rozmer: 48 x 58 x 46 / 100 cm
					celodrevená stolička so sedákom a podnožou z masívneho dreva, lakovaná	celodrevená stolička so sedákom a podnožou z masívneho dreva, lakovaná
					celočalúnená v látke	celočalúnená v látke
					materiál čalúnenia: textil, zloženie 100% PES s nehorľavou úpravou	materiál čalúnenia: textil, zloženie 100% PES s nehorľavou úpravou
					konštrukcia: bukové drevo	konštrukcia: bukové drevo
					konštrukcia sedáka a opierky : preglejka, výplň PUR pena 45 kg/m3	konštrukcia sedáka a opierky : preglejka, výplň PUR pena 45 kg/m3
					<b>Čalúnenie:</b>	Čalúnenie:
					materiál: 100% polyester	materiál: 100% polyester
					odolnosť proti oteru (Martindale), min. 96 000 martindale	odolnosť proti oteru (Martindale), 96 000 martindale
					Nízka horľavosť: v súlade s DIN 4102-1 B1	Nízka horľavosť: v súlade s DIN 4102-1 B1
					farba čalúnenia stoličky: sivá podľa štandardného vzorkovníka	farba čalúnenia stoličky: sivá podľa štandardného vzorkovníka
					typové označenie	<b>CIZETA - model METRO</b>
S23			TABURET NA SEDENIE - izba	1 ks	rozmer: 75 x 30 x 40 cm	rozmer: 75 x 30 x 40 cm
					čalúnená taburetka	čalúnená taburetka
					taburetka stojí na nožičkách z bukového masívu v prírodnej farbe	taburetka stojí na nožičkách z bukového masívu v prírodnej farbe
					korpus viacvrstvomá preglejka, obalená polyuretánovou penou a čalúnená látkou	korpus viacvrstvomá preglejka, obalená polyuretánovou penou a čalúnená látkou
					výplň: nedeformovateľný polyuretán tvarovaný za studena, priemerná hustota min. 60 kg / mc	výplň: nedeformovateľný polyuretán tvarovaný za studena, priemerná hustota 60 kg / m3
					nohy z bukového dreva morené do štandardných farieb výrobcu	nohy z bukového dreva morené do štandardných farieb výrobcu
					<b>Čalúnenie sedáku</b>	čalúnenie sedáku
					látka – vhodná na použitie 24/7	látka – vhodná na použitie 24/7
					zloženie: 100% polyamid	zloženie: 100% polyamid
					odolnosť voči oderu: min. 500.000 Martindale	odolnosť voči oderu: 500.000 Martindale
					farba: sivá podľa štandardného vzorkovníka	farba: sivá podľa štandardného vzorkovníka
					typové označenie	<b>DREVONA - ATYP</b>
N21			VEŠIAKOVÝ PANEL - izba	2 ks	rozmer: 40 x 25 x 204 cm	rozmer: 40 x 25 x 204 cm
					dosková konštrukcia, materiál: LDTD min. 25 + 2mm ABS	dosková konštrukcia, materiál: LDTD 25 + 2mm ABS
					háčiky na vešianie min. 3 ks	háčiky na vešianie 3 ks
					prevedenie: chróm matný AL	prevedenie: chróm matný AL
					farba: podľa štandardného vzorkovníka	farba: podľa štandardného vzorkovníka
					typové označenie	<b>DREVONA - ATYP</b>
N15	3.16	Izba 3.16	JEDNOLÔŽKOVÁ POSTEĽ	2 ks	jednolôžková posteľ s čelom	jednolôžková posteľ s čelom
					rozmer: 90 x 200 cm	rozmer: 90 x 200 cm
					korpus z min. 25 mm LDTD	korpus z 25 mm LDTD
					plastové klzáky	plastové klzáky
					pevný rošt pre pružinový matrac	pevný rošt pre pružinový matrac
					farba: svetlé drevo - podľa štandardného vzorkovníka	farba: svetlé drevo - podľa štandardného vzorkovníka
					typové označenie	<b>DREVONA - ATYP</b>
N16			MATRAC - JEDNOLÔŽKO	2 ks	rozmer: 90 x 200 cm	rozmer: 90 x 200 cm
					zloženie: pružná polyuretánová pena s vysokou hustotou min. 30,35 a min. 40 kg/m3	zloženie: pružná polyuretánová pena s vysokou hustotou 30,35 a 40 kg/m3
					gumokokos - chránič pružiny, výška 2 x1 cm, hustota min. 80 kg/m3	gumokokos - chránič pružiny, výška 2 x1 cm, hustota 80 kg/m3
					bonell pružina - výška min. 11 cm, drôt min. 2,2 mm, min. 110 pružiniek/m2	bonell pružina - výška 11 cm, drôt 2,2 mm, 110 pružiniek/m2
					elestická textília na ochranu jadra - na ochranu jadra	elestická textília na ochranu jadra - na ochranu jadra
					MICRO - snímateľný prací poťah do teploty min. 60°C	MICRO - snímateľný prací poťah do teploty 60°C
					látka z odolných polyesterových vlákien hustoty min. 200g/m2 podšitá rúnom min. 200g/m2 z dutého polyesterového vlákna	látka z odolných polyesterových vlákien hustoty 200g/m2 podšitá rúnom 200g/m2 z dutého polyesterového vlákna
					výrobca	<b>SEGUM trade</b>
					typové označenie	<b>MICRO SUPER KOKOS</b>



N17			NOČNÝ STOLÍK	2 ks	rozmer 40x40x45 cm	rozmer 40x40x45 cm
					dosková konštrukcia	dosková konštrukcia
					materiál - LDTD min 18 + min. 2 mm ABS	materiál - LDTD 18 + 2 mm ABS
					šuplík v hornej časti	šuplík v hornej časti
					typ výsuvu: guľičkový plnovýsuv	typ výsuvu: guľičkový plnovýsuv
					úchytka	úchytka
					farba: svetlé drevo podľa štandardného vzorkovníka	farba: svetlé drevo podľa štandardného vzorkovníka
					typové označenie	<b>DREVONA - ATYP</b>
N36			ŠATNÍKOVÁ SKRIŇA - IZBA	1 ks	rozmer: 150 x 60 x 200 cm	rozmer: 150 x 60 x 200 cm
					úložné priestory skrine sú rozdelené na dve časti	úložné priestory skrine sú rozdelené na dve časti
					pravá časť skrine je policová a je rozdelená na štyri rovnaké časti	pravá časť skrine je policová a je rozdelená na štyri rovnaké časti
					ľavá časť skrine umožňuje zavesiť oblečenie na vešiakovú tyč, nad ktorou sa nachádza polica	ľavá časť skrine umožňuje zavesiť oblečenie na vešiakovú tyč, nad ktorou sa nachádza polica
					ozmery kombinovanej skrine: šírka: 150 cm, výška: 200 cm, hĺbka: 60 cm	ozmery kombinovanej skrine: šírka: 150 cm, výška: 200 cm, hĺbka: 60 cm
					kombinovaná šatníkovo-vešiaková skriňa je vyrobená z laminovanej drevotrieskovej dosky hrúbky min. 18mm	kombinovaná šatníkovo-vešiaková skriňa je vyrobená z laminovanej drevotrieskovej dosky hrúbky 18mm
					farba: svetlé drevo podľa štandardného vzorkovníka	farba: svetlé drevo podľa štandardného vzorkovníka
					typové označenie	<b>DREVONA - ATYP</b>
N19			PÍSAČÍ STOLÍK	1 ks	rozmer: 120 x 50 x 74 cm	rozmer: 120 x 50 x 74 cm
					dosková konštrukcia, materiál: LDTD min. 18 + 2mm ABS	dosková konštrukcia, materiál: LDTD 18 + 2mm ABS
					typ výsuvu: guľičkový plnovýsuv	typ výsuvu: guľičkový plnovýsuv
					úchytka ALU - elox	úchytka ALU - elox
					farba: svetlé drevo - podľa štandardného vzorkovníka	farba: svetlé drevo - podľa štandardného vzorkovníka
					min. 2 šuflíkov	2 šuflíky
					typové označenie	<b>DREVONA - ATYP</b>
S16			STOLIČKA K PÍSACIEMU STOLU	1 ks	rozmer: 48 x 58 x 46 / 100 cm	rozmer: 48 x 58 x 46 / 100 cm
					celodrevená stolička so sedákom a podnožou z masívneho dreva, lakovaná	celodrevená stolička so sedákom a podnožou z masívneho dreva, lakovaná
					celočalúnená v látke	celočalúnená v látke
					materiál čalúnenia: textil, zloženie 100% PES s nehorľavou úpravou	materiál čalúnenia: textil, zloženie 100% PES s nehorľavou úpravou
					konštrukcia: bukové drevo	konštrukcia: bukové drevo
					konštrukcia sedáka a opierky : preglejka, výplň PUR pena 45 kg/m3	konštrukcia sedáka a opierky : preglejka, výplň PUR pena 45 kg/m3
					<b>Čalúnenie:</b>	Čalúnenie:
					materiál: 100% polyester	materiál: 100% polyester
					odolnosť proti oteru (Martindale), min. 96 000 martindale	odolnosť proti oteru (Martindale), 96 000 martindale
					Nízka horľavosť: v súlade s DIN 4102-1 B1	Nízka horľavosť: v súlade s DIN 4102-1 B1
					farba čalúnenia stoličky: sivá podľa štandardného vzorkovníka	farba čalúnenia stoličky: sivá podľa štandardného vzorkovníka
					typové označenie	<b>CIZETA - model METRO</b>
S23			TABURET NA SEDENIE - izba	1 ks	rozmer: 75 x 30 x 40 cm	rozmer: 75 x 30 x 40 cm
					čalúnená taburetka	čalúnená taburetka
					taburetka stojí na nožičkách z bukového masívu v prírodnej farbe	taburetka stojí na nožičkách z bukového masívu v prírodnej farbe
					korpus viacvrstvá preglejka, obalená polyuretánovou penou a čalúnená látkou	korpus viacvrstvá preglejka, obalená polyuretánovou penou a čalúnená látkou
					výplň: nedeformovateľný polyuretán tvarovaný za studena, priemerná hustota min. 60 kg / mc	výplň: nedeformovateľný polyuretán tvarovaný za studena, priemerná hustota 60 kg / m3
					nohy z bukového dreva morené do štandardných farieb výrobcu	nohy z bukového dreva morené do štandardných farieb výrobcu
					<b>Čalúnenie sedáku</b>	čalúnenie sedáku
					látka – vhodná na použitie 24/7	látka – vhodná na použitie 24/7
					zloženie: 100% polyamid	zloženie: 100% polyamid
					odolnosť voči oderu: min. 500.000 Martindale	odolnosť voči oderu: 500.000 Martindale
					farba: sivá podľa štandardného vzorkovníka	farba: sivá podľa štandardného vzorkovníka
					typové označenie	<b>DREVONA - ATYP</b>



S06			TABURET NA SEDENIE	4 ks	rozmer: 70 x 54 x 40 cm	rozmer: 70 x 54 x 40 cm
					masívny buk / viacvrstvový buk	masívny buk / viacvrstvový buk
					farba taburetiek: kombinácia biela / sivá / čevená podľa štandardného vzorkovníka	farba taburetiek: kombinácia biela / sivá / čevená podľa štandardného vzorkovníka
					<b>korpus taburetu vyrobený v nasledovnom zložení:</b>	korpus taburetu vyrobený v nasledovnom zložení:
					A) nehorľavá / nedeformovateľná polyuretánová pena rôznej hustoty	A) nehorľavá / nedeformovateľná polyuretánová pena rôznej hustoty
					B) Polyesterové vlákna	B) Polyesterové vlákna
					C) Fixné čalúnenie	C) Fixné čalúnenie
					D) MDF podnož - prevedenie RAL 7021 tmavá šedá	D) MDF podnož - prevedenie RAL 7021 tmavá šedá
					<b>čalúnenie:</b>	čalúnenie:
					oteruvzdornosť: ISO 12947:1999 Part 2: 300.000 rubs	oteruvzdornosť: ISO 12947:1999 Part 2: 300.000 rubs
					povrchová úprava proti škvŕnam - Cold Crack - 23 ° C	povrchová úprava proti škvŕnam - Cold Crack - 23 ° C
					podložka a tvár odolné voči plesniam	podložka a tvár odolné voči plesniam
					odolnosť voči UV žiareniu - XENOTEST DIN 54004 / NTC 1479, EN 71-3	odolnosť voči UV žiareniu - XENOTEST DIN 54004 / NTC 1479, EN 71-3
					bezpečnosť hračiek (migrácia určitých prvkov)	bezpečnosť hračiek (migrácia určitých prvkov)
					odolné voči sulfidovým škvŕnam	odolné voči sulfidovým škvŕnam
					antistatický povrch	antistatický povrch
					typové označenie	<b>CIVIDINA ITALY - model MODO</b>
N09			KONFERENČNÝ STOLÍK	2 ks	dia 75 x 44 cm	dia 75 x 44 cm
					konferenčný stolík vyrobený z prírodného kartačového dubu	konferenčný stolík vyrobený z prírodného kartačového dubu
					so stolovou doskou z kartačového dubu	so stolovou doskou z kartačového dubu
					drevené diely 100% FSC certifikácia	drevené diely 100% FSC certifikácia
					farba: svetlé drevo - podľa štandardného vzorkovníka	farba: svetlé drevo - podľa štandardného vzorkovníka
					typové označenie	<b>CIVIDINA ITALY - model MIL</b>
S07			ROKOVACIA STOLIČKA	2 ks	rozmer: 57,5 x 55 x 46/81 xm	rozmer: 57,5 x 55 x 46/81 xm
					sedák a podnož z vysokotvrdeného plastu s laktovými opierkami z plastu	sedák a podnož z vysokotvrdeného plastu s laktovými opierkami z plastu
					kostra stoličky: vertikálny stohovací rám tvaru V z vysokopevnostného plastu odolného proti poškrabaniu a chemikáliam	kostra stoličky: vertikálny stohovací rám tvaru V z vysokopevnostného plastu odolného proti poškrabaniu a chemikáliam
					trojrozmerná tvarovaná ergonomická plastová škrupina vyrobená z polypropylénu s obsahom min. 10% sklenených vlákien, neviditeľne šesťnásobne priskrutkovaná k rámu	trojrozmerná tvarovaná ergonomická plastová škrupina vyrobená z polypropylénu s obsahom 10% sklenených vlákien, neviditeľne šesťnásobne priskrutkovaná k rámu
					laktové opierky vyrobené z plastového polypropylénu s mäkkými haptikami a vložkou z vysoko pevnej ocele	laktové opierky vyrobené z plastového polypropylénu s mäkkými haptikami a vložkou z vysoko pevnej ocele
					stohovateľnosť: po min. 15 ks na seba - rozmer: 60/65/205 cm	stohovateľnosť: po 15 ks na seba - rozmer: 60/65/205 cm
					čalúnenie - látka podľa štandardného vzorkovníka	čalúnenie - látka podľa štandardného vzorkovníka
					farba: čierna podľa štandardného vzorkovníka	farba: čierna podľa štandardného vzorkovníka
					typové označenie	<b>BRUNNER - model A CHAIR 9708A SL</b>
N08			STOLÍK	1 ks	rozmer: 40 x 50 x 62 cm	rozmer: 40 x 50 x 62 cm
					stolová doska hrúbky min. 16 mm MFC (500x400) s hranou ABS 1 mm	stolová doska hrúbky 16 mm MFC (500x400) s hranou ABS 1 mm
					farba stolovej dosky: svetlé drevo podľa štandardného vzorkovníka	farba stolovej dosky: svetlé drevo podľa štandardného vzorkovníka
					výška stola min. 620 mm	výška stola 620 mm
					kovová platňa pod stolovou doskou min. 8 mm pod stolom	kovová platňa pod stolovou doskou 8 mm pod stolom
					zvyslá noha o rozmere min. 40x40x2 mm z kovu opatrená práškovou farbou	zvyslá noha o rozmere 40x40x2 mm z kovu opatrená práškovou farbou
					min. 8 mm kovová základňa so 4 lepiacimi plstami opatrená práškovou farbou	8 mm kovová základňa so 4 lepiacimi plstami opatrená práškovou farbou
					certifikácia: ŠTANDARD KVALITY: LST EN 527-1: 2011, LST EN 527-2: 2003	certifikácia: ŠTANDARD KVALITY: LST EN 527-1: 2011, LST EN 527-2: 2003
					stôl spĺňa požiadavky normy LST EN 527-3: 2003	stôl spĺňa požiadavky normy LST EN 527-3: 2003
					farba zvyslej nohy: sivá / čierna podľa štandardného vzorkovníka	farba zvyslej nohy: sivá / čierna podľa štandardného vzorkovníka
					typové označenie	<b>NARBUTAS - model MOBI - PSHD041-M1A   Arcipelago P Codes</b>







PR01A	3.02		POLICOVÝ REGÁL hl. 40 cm	5 ks	hlbka 40 cm	hlbka 40 cm
					rozmer 1: 105 x 40 x 250 cm	rozmer 1: 105 x 40 x 250 cm
					rozmer 2: 95 x 40 x 250 cm	rozmer 2: 95 x 40 x 250 cm
					celkový rozmer (1 + 2): 200 x 40 x 250 cm	celkový rozmer (1 + 2): 200 x 40 x 250 cm
						<b>MONASTER ATYP</b>
PR01A	3.04		POLICOVÝ REGÁL hl. 40 cm	5 ks	hlbka 40 cm	hlbka 40 cm
					rozmer 1: 105 x 40 x 250 cm	rozmer 1: 105 x 40 x 250 cm
					rozmer 2: 95 x 40 x 250 cm	rozmer 2: 95 x 40 x 250 cm
					celkový rozmer (1 + 2): 200 x 40 x 250 cm	celkový rozmer (1 + 2): 200 x 40 x 250 cm
						<b>MONASTER ATYP</b>

povolená tolerancia pri všetkých rozmeroch je +/- 3%

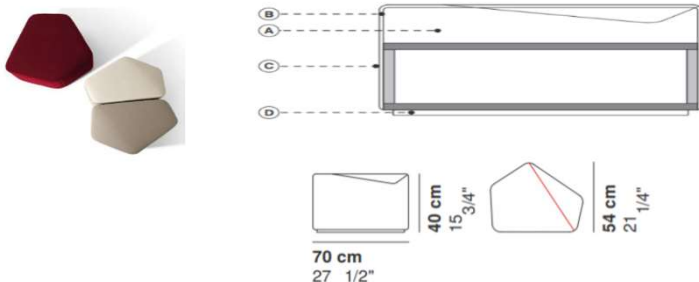
Táto časť súťažných podkladov bude tvoriť neoddeliteľnú súčasť zmluvy na dodávku nábytku ako príloha č. 2A, ktorú uzatvorí verejný obstarávateľ s úspešným uchádzačom.

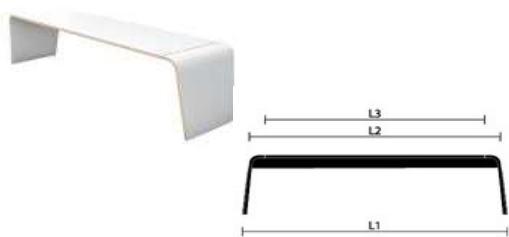
## Obrázková príloha







por. číslo	Názov položky	obrázok
S01	PRACOVNÁ STOLIČKA S OPIERKOU HLAVY	
S03	KRESLO NA ČÍTANIE	
S04	SEDAČKA KRUHOVÁ - MULTICOLOR	
S05	Sedacia zostava	





<p><b>S06</b> TABURET NA SEDENIE</p>		
<p><b>S07</b> ROKOVACIA STOLIČKA</p>		
<p><b>S09</b> JEDÁLENSKÁ LAVICA</p>		 <p>180 x 40 cm L1 = 183,5 cm L2 = 174 cm L3 = 152 cm</p>
<p><b>S10</b> JEDÁLENSKÁ STOLIČKA - taburet</p>		
<p><b>S11</b> ŠATŇOVÁ LAVIČKA S VEŠANÍM</p>		
<p><b>S13</b> KANCELÁRSKA STOLIČKA</p>		 <p>KNITTED MESH BACKREST</p>

S14	SEDACIA SÚPRAVA		
S15	KRESLO		
S16	STOLIČKA K PÍSACIEMU STOLU		
S17	LAVIČKA NA SEDENIE		
S18	STOLIČKA EXTERIÉROVÁ		
S19	KRESIELKO - izba		
S23	TABURET NA SEDENIE - izba		



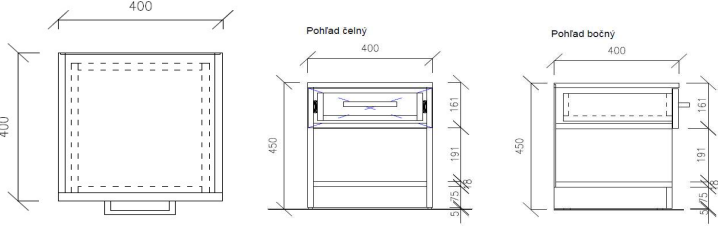
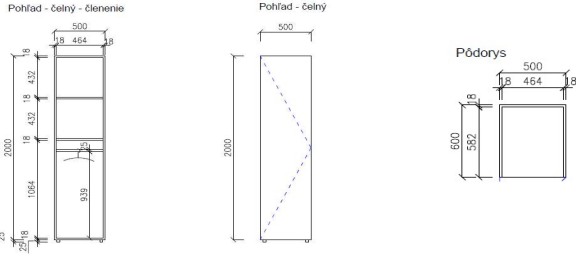
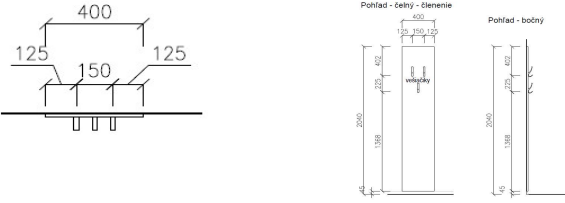

<p><b>N01</b></p>	<p>PRACOVNÝ STÓL 180 - dispečing</p>	
<p><b>N02</b></p>	<p>PRACOVNÝ STÓL 140</p>	
<p><b>N03</b></p>	<p>SKRINKA NA VYSIELAČKY</p>	
<p><b>N04</b></p>	<p>SKRINKA NA TECHNICKÉ KNIHY A KLÚČE</p>	
<p><b>N05</b></p>	<p>KONTAJNER</p>	
<p><b>N07</b></p>	<p>JEDÁLENSKÝ STÓL</p>	
<p><b>N08</b></p>	<p>STOLÍK</p>	





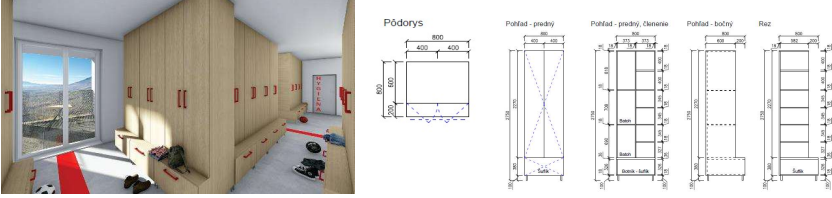
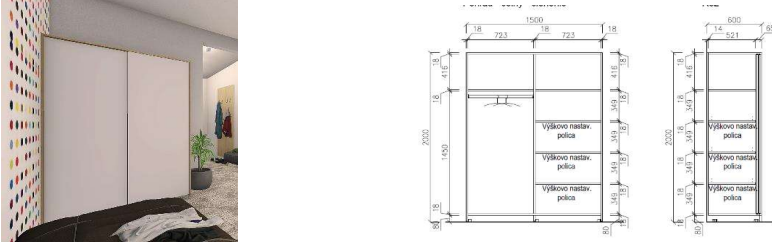

<p><b>N09</b></p>	<p>KONFERENČNÝ STOLÍK</p>	
<p><b>N10</b></p>	<p>ZASADAČKOVÝ STŔL</p>	
<p><b>N11</b></p>	<p>NÁBYTKOVÁ ZOSTAVA SKRINIEK - skrinky pod TV plátno</p>	
<p><b>N12</b></p>	<p>SKRINKA POHOTOVSTNÁ POLICOVÁ</p>	
<p><b>N13</b></p>	<p>KANCELÁRSKE SKRINE S POSUVNÝMI DVERAMI</p>	
<p><b>N14</b></p>	<p>SKRIŇA ŠATNÍKOVÁ S POSUVNÝMI DVERAMI</p>	
<p><b>N15</b></p>	<p>JEDNOLŔŽKOVÁ POSTEL</p>	

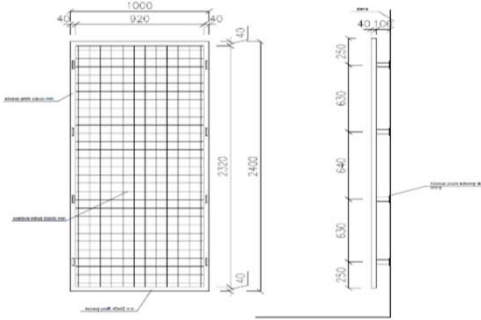

<p><b>N16</b></p>	<p>MATRAC - JEDNOLŮŽKO</p>	
<p><b>N17</b></p>	<p>NOČNÝ STOLÍK</p>	
<p><b>N18</b></p>	<p>VYŠETROVACIE LEHÁTKO</p>	
<p><b>N19</b></p>	<p>PÍŠACÍ STOLÍK</p>	
<p><b>N20</b></p>	<p>SKRINKA NA OBLEČENIE / UNIFORMY</p>	
<p><b>N21</b></p>	<p>VEŠIAKOVÝ PANEL - izba</p>	
<p><b>N22</b></p>	<p>STOLÍK EXTERIÉROVÝ</p>	

<p>N23</p>	<p>SKRINKA NA POTRAVINY</p>	
<p>N24</p>	<p>SKRINKA NA LIEKY</p>	
<p>N25</p>	<p>SKRINKA NA ZDRAVOTNÝ MATERIÁL</p>	
<p>N26</p>	<p>PRACOVNÝ STÓL MANAGERSKY</p>	
<p>N27</p>	<p>PRÍDAVNÁ BOČNÁ SKRINKA K MANAGERSKEMU STOLU</p>	
<p>N28</p>	<p>NÁBYTKOVÁ ZOSTAVA SKRINIEK</p>	
<p>N29</p>	<p>KONFERENČNÝ STOLÍK</p>	

<p>N30</p>	<p>STOJANOVÝ VEŠIAK</p>	
<p>N31</p>	<p>ŠATŇOVÁ SKRINKA S INTEGROVANOU ZÁSUVKOU A ČASŤOU NA SEDENIE</p>	
<p>N36</p>	<p>ŠATNÍKOVÁ SKRIŇA - IZBA</p>	
<p>N40</p>	<p>DRŽIAK NA LYŽE / nástenný</p>	
<p>N42</p>	<p>ŠATŇOVÁ SRIŇA /sokel</p>	
<p>N46</p>	<p>SKRIŇA NA ČISTIACE PROSTRIEDKY</p>	
<p>N47</p>	<p>KONFERENČNÝ STOLÍK</p>	

DL1	VYSOKÁ POLICOVÁ SKRINKA																													
DL2	SPODNÁ ZÁSUVKOVÁ SKRINKA																													
DL3	SPODNÉ DVIERKOVÉ SKRINKY																													
DL4	HORNÉ SKRINKY																													
DL5	ZADNÝ DIEROVANÝ PANEL																													
DL6	DIELŇOVÝ PRACOVNÝ STÓL																													
R01	MREŽOVÝ OBKLAD STIEN																													
K02	KRUHOVÝ KOBEREK - voľne položený	<p>Product properties</p> <table border="1"> <tr> <td>Widths (m)</td> <td>4 00/5 00</td> <td>Backing</td> <td>FusionBac</td> </tr> <tr> <td>Texture</td> <td>Frisé</td> <td>Pile composition</td> <td>100% Polyamide (Nylon)</td> </tr> <tr> <td>Aspect</td> <td>Plain color/speckled</td> <td>Pattern repeating every L*W (cm)</td> <td></td> </tr> <tr> <td>Domestic Use</td> <td>Intensive : Bedroom, Guest room, Living, Dining, Hobby, Office, Study, Stairs(*)</td> <td>Commercial Use</td> <td>-</td> </tr> <tr> <td colspan="4">(*) if stairs symbol is present</td> </tr> <tr> <td>Pile height (mm)</td> <td>8 0</td> <td>Total thickness (mm)</td> <td>10.5</td> </tr> <tr> <td>Budget</td> <td>€€€</td> <td colspan="2"></td> </tr> </table> 	Widths (m)	4 00/5 00	Backing	FusionBac	Texture	Frisé	Pile composition	100% Polyamide (Nylon)	Aspect	Plain color/speckled	Pattern repeating every L*W (cm)		Domestic Use	Intensive : Bedroom, Guest room, Living, Dining, Hobby, Office, Study, Stairs(*)	Commercial Use	-	(*) if stairs symbol is present				Pile height (mm)	8 0	Total thickness (mm)	10.5	Budget	€€€		
Widths (m)	4 00/5 00	Backing	FusionBac																											
Texture	Frisé	Pile composition	100% Polyamide (Nylon)																											
Aspect	Plain color/speckled	Pattern repeating every L*W (cm)																												
Domestic Use	Intensive : Bedroom, Guest room, Living, Dining, Hobby, Office, Study, Stairs(*)	Commercial Use	-																											
(*) if stairs symbol is present																														
Pile height (mm)	8 0	Total thickness (mm)	10.5																											
Budget	€€€																													
KL 1	SKRINKA SPODNÁ / DVIERKA VRÁTANE PRACOVNEJ DOSKY	<p>technické nákresy podľa prílohy _11 10_Priloha_c_10_Kuchynská linka_techické nákresy.pdf</p>																												
KL1Š	SKRINKA SPODNÁ / ŠUFLIKOVÁ VRÁTANE PRACOVNEJ DOSKY																													
KL1B	SKRINKA SPODNÁ / DVIERKA VRÁTANE PRACOVNEJ DOSKY																													
KL1U	SKRINKA SPODNÁ / UMÝVAČKA VRÁTANE PRACOVNEJ DOSKY																													
KL1R	SKRINKA SPODNÁ / RÚRA VRÁTANE PRACOVNEJ DOSKY																													
KL2	SKRINKA HORNÁ / DVIERKA VRÁTANE ZÁSTENY																													
KL2A	SKRINKA HORNÁ / DVIERKA																													
KL2C	SKRINKA HORNÁ / DVIERKA																													
KL3	SKRINKA VYSOKÁ																													
KL4A	SKRINKA HORNÁ / DVIERKA, VRÁTANE ZÁSTENY skrinka horná / dvierka, vrátane zásteny																													
KL4M	SKRINKA HORNÁ / MIKROVLNKA, VRÁTANE ZÁSTENY																													
KL4C	SKRINKA HORNÁ / DVIERKA, VRÁTANE ZÁSTENY																													
PR01A	POLICOVÝ REGÁL hl. 40 cm		technick' nákresy podľa - Priloha_c_11_Regále_techické nákresy.pdf																											
PR02A	POLICOVÝ REGÁL hl. 50 cm		technick' nákresy podľa - Priloha_c_11_Regále_techické nákresy.pdf																											
PR02B	POLICOVÝ REGÁL hl. 50 cm	technick' nákresy podľa - Priloha_c_11_Regále_techické nákresy.pdf																												
PR03A	POLICOVÝ REGÁL hl. 60 cm	technick' nákresy podľa - Priloha_c_11_Regále_techické nákresy.pdf																												
PR03B	POLICOVÝ REGÁL hl. 60 cm	technick' nákresy podľa - Priloha_c_11_Regále_techické nákresy.pdf																												
PR03C	POLICOVÝ REGÁL hl. 60 cm	technick' nákresy podľa - Priloha_c_11_Regále_techické nákresy.pdf																												
PR04A	POLICOVÝ REGÁL s DTD doskou	technick' nákresy podľa - Priloha_c_11_Regále_techické nákresy.pdf																												
PR05A	POLICOVÝ REGÁL NA PNEUMATIKY	technick' nákresy podľa - Priloha_c_11_Regále_techické nákresy.pdf																												
PR05B	POLICOVÝ REGÁL NA PNEUMATIKY	technick' nákresy podľa - Priloha_c_11_Regále_techické nákresy.pdf																												

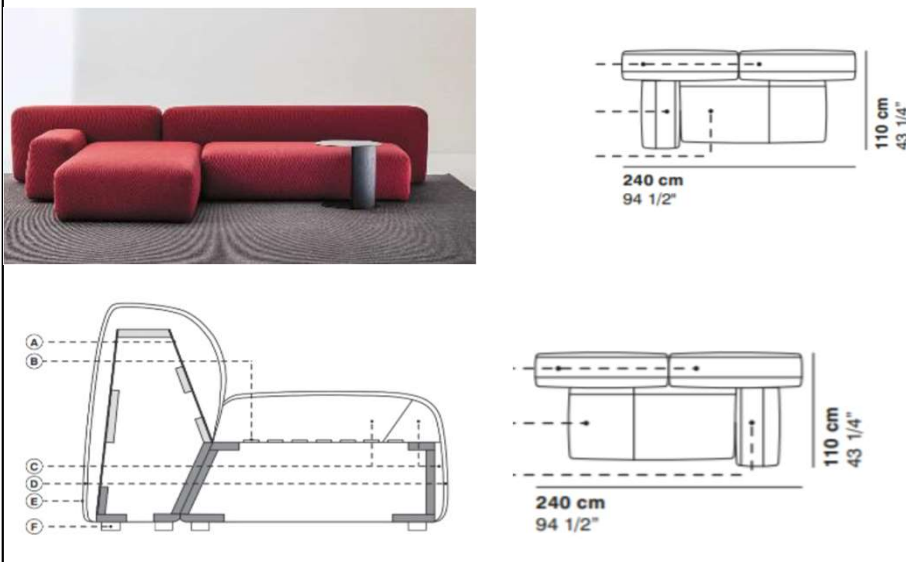
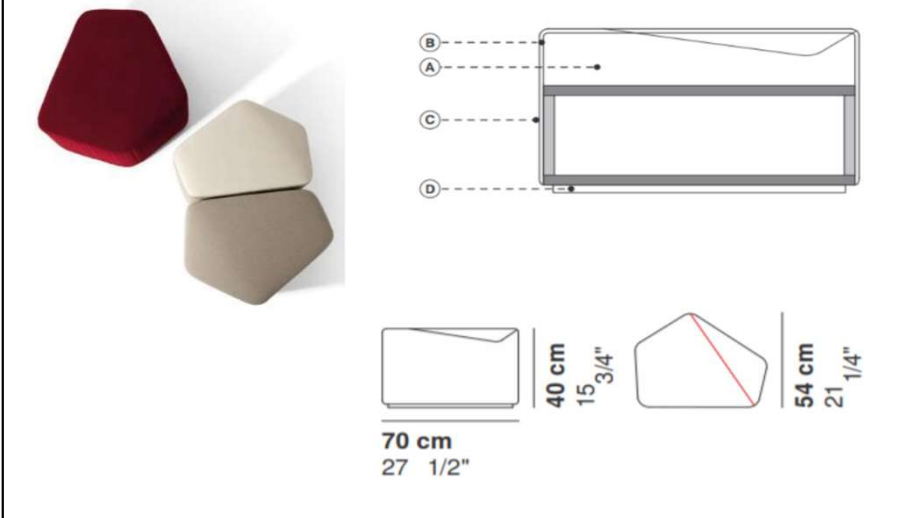
## Vlastný návrh plnenia - Žiar

Por. číslo	Miestnosť	Názov miestnosti	Názov položky	ks/m2	Špecifikácia / technický popis	Požaduje sa uviesť skutočnú špecifikáciu ponúkaného predmetu zákazky - výrobcu, typové označenie a technické parametre, v prípade číselnej hodnoty uviesť jej skutočnosť
<b>1 NP</b>						
S05	01.02	Vstupná hala so schodiskom	SEDACIA ZOSTAVA	1 ks	rozmer: 240 x 110 x 43/94 cm masívne jedľové drevo / masívne bukové drevo <b>korpus sedačky vyrobený v nasledovnom zložení:</b> A) HDF doska B) elastické pásky s vysokou hustotou C) nehorľavá / nedeformovateľná polyuretánová pena rôznej hustoty D) polyesterové vlákna E) čalúnenie / možnosť snímateľného poťahu F) čierny polypropylén <b>čalúnenie:</b> oteruvzdornosť: ISO 12947:1999 povrchová úprava proti škvrám - Cold Crack - 23 ° C podložka a tvár odolné voči plesniam odolnosť voči UV žiareniu - XENOTEST DIN 54004 / NTC 1479, EN 71-3 bezpečnosť hračiek (migrácia určitých prvkov) odolné voči sulfidovým škvrám antistatický povrch farba sedacej zostavy: sivá / červená podľa štandardného vzorkovníka typové označenie	rozmer: 240 x 110 x 43/94 cm masívne jedľové drevo / masívne bukové drevo korpus sedačky vyrobený v nasledovnom zložení: A) HDF doska B) elastické pásky s vysokou hustotou C) nehorľavá / nedeformovateľná polyuretánová pena rôznej hustoty D) polyesterové vlákna E) čalúnenie / možnosť snímateľného poťahu F) čierny polypropylén čalúnenie: oteruvzdornosť: ISO 12947:1999 povrchová úprava proti škvrám - Cold Crack - 23 ° C podložka a tvár odolné voči plesniam odolnosť voči UV žiareniu - XENOTEST DIN 54004 / NTC 1479, EN 71-3 bezpečnosť hračiek (migrácia určitých prvkov) odolné voči sulfidovým škvrám antistatický povrch farba sedacej zostavy: sivá / červená podľa štandardného vzorkovníka <b>CIVIDINA ITALY - model SUISEKY</b>
				ilustračný obrázok		
S06			TABURET NA SEDENIE	2 ks	rozmer: 70 x 54 x 40 cm masívny buk / viacvrstvový buk farba taburetiek: kombinácia biela / sivá / červená podľa štandardného vzorkovníka <b>korpus taburetu vyrobený v nasledovnom zložení:</b> A) nehorľavá / nedeformovateľná polyuretánová pena rôznej hustoty B) Polyesterové vlákna C) Fixné čalúnenie D) MDF podnož - prevedenie RAL 7021 tmavá šedá <b>čalúnenie:</b> oteruvzdornosť: ISO 12947:1999 Part 2: 300.000 rubs povrchová úprava proti škvrám - Cold Crack - 23 ° C podložka a tvár odolné voči plesniam odolnosť voči UV žiareniu - XENOTEST DIN 54004 / NTC 1479, EN 71-3 bezpečnosť hračiek (migrácia určitých prvkov) odolné voči sulfidovým škvrám antistatický povrch typové označenie	rozmer: 70 x 54 x 40 cm masívny buk / viacvrstvový buk farba taburetiek: kombinácia biela / sivá / červená podľa štandardného vzorkovníka korpus taburetu vyrobený v nasledovnom zložení: A) nehorľavá / nedeformovateľná polyuretánová pena rôznej hustoty B) Polyesterové vlákna C) Fixné čalúnenie D) MDF podnož - prevedenie RAL 7021 tmavá šedá čalúnenie: oteruvzdornosť: ISO 12947:1999 Part 2: 300.000 rubs povrchová úprava proti škvrám - Cold Crack - 23 ° C podložka a tvár odolné voči plesniam odolnosť voči UV žiareniu - XENOTEST DIN 54004 / NTC 1479, EN 71-3 bezpečnosť hračiek (migrácia určitých prvkov) odolné voči sulfidovým škvrám antistatický povrch <b>CIVIDINA ITALY - model MODO</b>
				ilustračný obrázok		
N08			STOLÍK	2 ks	rozmer: 40 x 50 x 62 cm stolová doska hrúbky min. 16 mm MFC (500x400) s hranou ABS 1 mm farba stolovej dosky: svetlé drevo podľa štandardného vzorkovníka výška stola min. 620 mm kovová platňa pod stolovou doskou min. 8 mm pod stolom zvyslá noha o rozmere min. 40x40x2 mm z kovu opatrená práškovou farbou min. 8 mm kovová základňa so 4 lepiacimi plstami opatrená práškovou farbou certifikácia: ŠTANDARD KVALITY: LST EN 527-1: 2011, LST EN 527-2: 2003 stôl spĺňa požiadavky normy LST EN 527-3: 2003	rozmer: 40 x 50 x 62 cm stolová doska hrúbky 16 mm MFC (500x400) s hranou ABS 1 mm farba stolovej dosky: svetlé drevo podľa štandardného vzorkovníka výška stola 620 mm kovová platňa pod stolovou doskou 8 mm pod stolom zvyslá noha o rozmere 40x40x2 mm z kovu opatrená práškovou farbou 8 mm kovová základňa so 4 lepiacimi plstami opatrená práškovou farbou certifikácia: ŠTANDARD KVALITY: LST EN 527-1: 2011, LST EN 527-2: 2003 stôl spĺňa požiadavky normy LST EN 527-3: 2003
				ilustračný obrázok		





ilustračný obrázok				farba zvyšnej nohy: sivá / čierna podľa štandardného vzorkovníka	farba zvyšnej nohy: sivá / čierna podľa štandardného vzorkovníka
				typové označenie	<b>NARBUTAS - model MOBI - PSHD041-M1A   Arcipelago P Codes</b>
N01	01.03	Dispečing, kuchynka	PRACOVNÝ STÔL 180 - dispečing	2 ks	rozmer: 180 x 80 x 74 cm
				vrátane káblového kanálu pod stolovou doskou	vrátane káblového kanálu pod stolovou doskou
				stolová doska: min. 26 mm MFC potiahnuté HPL so sklonenými lakovanými hranami	stolová doska: 26 mm MFC potiahnuté HPL so sklonenými lakovanými hranami
				farba: biela / svetlé drevo - podľa štandardného vzorkovníka	farba: biela / svetlé drevo - podľa štandardného vzorkovníka
				materiál: laminovaná drevotrieková doska	materiál: laminovaná drevotrieková doska
				zošikmené lakované hrany	zošikmené lakované hrany
				rohy sklonenej plochy sú zaoblené: R100 mm; min. 10 mm medzera medzi nohami a stolom	rohy sklonenej plochy sú zaoblené: R100 mm; 10 mm medzera medzi nohami a stolom
				kovová podpera stolovej dosky - trubica 40x20 mm; so zváranými kovovými plátmi na upravenie nôh	kovová podpera stolovej dosky - trubica 40x20 mm; so zváranými kovovými plátmi na upravenie nôh
				práškovolakový kov	práškovolakový kov
				stolové nohy lakované a farbené prírodné drevo z jaseňového dreva, s kovovými vložkami na upevnenie	stolové nohy lakované a farbené prírodné drevo z jaseňového dreva, s kovovými vložkami na upevnenie
				plastové nožičky s výškovým vyrovnaním (+10 mm)	plastové nožičky s výškovým vyrovnaním (+10 mm)
				certifikácia: ŠTANDARD KVALITY: LST EN 527-1: 2011, LST EN 527-2: 2003	certifikácia: ŠTANDARD KVALITY: LST EN 527-1: 2011, LST EN 527-2: 2003
				typové označenie	<b>NARBUTAS - model: NOVA WOOD</b>
S01			PRACOVNÁ STOLIČKA S OPIERKOU HLAVY	2 ks	pracovná stolička s opierkou hlavy - s celkovou podporou chrbátu na 24 hodinovú prevádzku (24/7)
				farba čalúnenia stoličky: čierna podľa štandardného vzorkovníka	farba čalúnenia stoličky: čierna podľa štandardného vzorkovníka
				látka – zloženie 100% polyester, martindale min. 100 000 cyklov, gramáž 285 g/m2, odolnosť voči horľavosti podľa ČSN EN 13761:2003 a ČSN EN 1022:2006BS EN 1021 – 1:1994, stálosť na svetle 6 (ISO105-B02:1999)materiál:	látka – zloženie 100% polyester, martindale 100 000 cyklov, gramáž 285 g/m2, odolnosť voči horľavosti podľa ČSN EN 13761:2003 a ČSN EN 1022:2006BS EN 1021 – 1:1994, stálosť na svetle 6 (ISO105-B02:1999)materiál:
				chrbát stoličky vyrobený zo samonosnej sieťoviny	chrbát stoličky vyrobený zo samonosnej sieťoviny
				rozmer: min. 70 x 66 x 129 / 142 cm	rozmer: 70 x 66 x 129 / 142 cm
				nosnosť stoličky do 150 kg	nosnosť stoličky 150 kg
				sedadlo - čalúnené penové, celková hrúbka min. 75 mm, RG: min. 62,5 kg / m3	sedadlo - čalúnené penové, celková hrúbka 75 mm, RG: 62,5 kg / m3
				sedadlo a operka sa môže zafixovať v min. 3 polohách	sedadlo a operka sa môže zafixovať v 3 polohách
				komfortné ovládanie výšky, hĺbky a sklonu v jednej páčke	komfortné ovládanie výšky, hĺbky a sklonu v jednej páčke
				nastaviteľná výška operadla	nastaviteľná výška operadla
				nastaviteľná výška a uhol hlavovej operky	nastaviteľná výška a uhol hlavovej operky
				flexibilná ergonomická a výškovo nastaviteľná bedrová operka	flexibilná ergonomická a výškovo nastaviteľná bedrová operka
				univerzálne kolieska na tvrdú aj kobercovú krytinu	univerzálne kolieska na tvrdú aj kobercovú krytinu
				typové označenie	<b>HAWORT - FERN</b>
N03			SKRINKA NA VYSIELAČKY	20 ks	rozmer: 30 x 20 x 60 cm
				materiál: laminovaná drevotrieková doska podľa štandardného vzorkovníka	materiál: laminovaná drevotrieková doska podľa štandardného vzorkovníka
				farba: svetlé drevo podľa štandardného vzorkovníka	farba: svetlé drevo podľa štandardného vzorkovníka
				všetky hrany opatrené min. 2 mm ABS hranou	všetky hrany opatrené 2 mm ABS hranou
				chrbát z LDTD dosky hrúbky min.10 mm potiahnutá laminátom	chrbát z LDTD dosky hrúbky 10 mm potiahnutá laminátom
				korpus a dvierka z min. 18 mm LDTD + laminát	korpus a dvierka z 18 mm LDTD + laminát
				hrany: laminát hr. min. 18 mm	hrany: laminát hr. 18 mm
				vnútro skrinky: bez delenia	vnútro skrinky: bez delenia
				dvierka uzamykateľné cylindrickým zámkom + min. 2 kľúče	dvierka uzamykateľné cylindrickým zámkom + 2 kľúče
				záves: naložné dvierka, tiché a jemné dovieranie integrované v miske závesu, uhol otvorenia 95°	záves: naložné dvierka, tiché a jemné dovieranie integrované v miske závesu, uhol otvorenia 95°
				nosnosť min. 35 kg / krídlo	nosnosť 35 kg / krídlo
				uchytka - fi 17,5 mm, výška min. 28 mm, materiál - hliník	uchytka - fi 17,5 mm, výška 28 mm, materiál - hliník
				typové označenie	<b>DREVONA - ATYP</b>



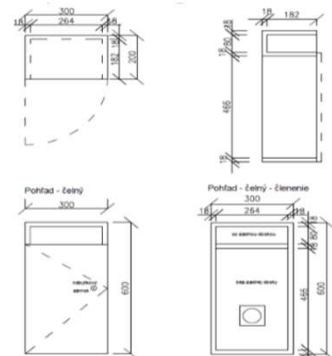







ilustračný obrázok



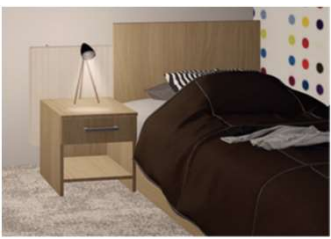



N04		SKRINKA NA TECHNICKE KNIHY A KLUCY	5 ks	rozmer: 30 x 40 x 60 cm	rozmer: 30 x 40 x 60 cm
 <p>ilustračný obrázok</p>				materiál: laminovaná drevotriesková doska podľa štandardného vzorkovníka farba: svetlé drevo podľa štandardného vzorkovníka všetky hrany opatrené 2 mm ABS hranou chrbát z LDTD dosky hrúbky min.10 mm potiahnutá laminátom korpus a dvierka z min. 18 mm LDTD + laminát hrany: laminát hr. min.18 mm dvierka uzamykateľné cylindrickým zámkom + min. 2 kľúče záves: naložné dvierka, tiché a jemné doveranie integrované v miske závesu, uhol otvorenia 95° nosnosť min. 35 kg / kridlo materiál - zinok poniklovaný uchytka - fi 17,5 mm, výška min.28 mm, materiál - hliník typové označenie	materiál: laminovaná drevotriesková doska podľa štandardného vzorkovníka farba: svetlé drevo podľa štandardného vzorkovníka všetky hrany opatrené 2 mm ABS hranou chrbát z LDTD dosky hrúbky 10 mm potiahnutá laminátom korpus a dvierka z 18 mm LDTD + laminát hrany: laminát hr. 18 mm dvierka uzamykateľné cylindrickým zámkom + 2 kľúče záves: naložné dvierka, tiché a jemné doveranie integrované v miske závesu, uhol otvorenia 95° nosnosť 35 kg / kridlo materiál - zinok poniklovaný uchytka - fi 17,5 mm, výška 28 mm, materiál - hliník <b>DREVONA - ATYP</b>
N05		KONTAJNER	2 ks	kontajner do kancelárskych priestorov	kontajner do kancelárskych priestorov
 <p>ilustračný obrázok</p>				rozmer: 41,5 x 50 x 63,8 cm materiál: laminovaná drevotriesková doska podľa štandardného vzorkovníka farba: biela / svetlé drevo podľa štandardného vzorkovníka vybavený kolieskami so 4 zásuvkami, uzamykateľný korpus a čelá zásuviek z LDTD dosky potiahnuté melamínovou živickou kovové uchytky striekané práškovou farbou konštrukcia: LDTD doska plastové kolieska zásuvky nosnosť min. 30 kg čelá z LDTD dosky hrúbky min. 16 mm, potiahnuté melamínovou živickou korpus: kompaktná LDTD doska hrúbky min. 18 mm potiahnuté melamínovou živickou odolnou voči mechanickému opotrebovaniu a účinkom studených kvapalín ABS hrany min. 2 mm úchytky - materiál matný hliník dvojkolieska nosnosť min. 60 kg typové označenie	rozmer: 41,5 x 50 x 63,8 cm materiál: laminovaná drevotriesková doska podľa štandardného vzorkovníka farba: biela / svetlé drevo podľa štandardného vzorkovníka vybavený kolieskami so 4 zásuvkami, uzamykateľný korpus a čelá zásuviek z LDTD dosky potiahnuté melamínovou živickou kovové uchytky striekané práškovou farbou konštrukcia: LDTD doska plastové kolieska zásuvky nosnosť 30 kg čelá z LDTD dosky hrúbky 16 mm, potiahnuté melamínovou živickou korpus: kompaktná LDTD doska hrúbky 18 mm potiahnuté melamínovou živickou odolnou voči mechanickému opotrebovaniu a účinkom studených kvapalín ABS hrany 2 mm úchytky - materiál matný hliník dvojkolieska nosnosť 60 kg <b>NARBUTAS - model OPTIMA - PPSR541-M1AK   OPTIMA</b>
<b>Kuchynská linka - rozpis skriniek</b>				1 ks	korpus DTD - svetlo sivá biela
				materiál dvere: dub 1 / dub 2 podľa štandardného vzorkovníka hrana min.18 mm, ABS 0,5 korpus DTD DUB 1/ DUB 2, hrana 18/18,6 mm ABS 0,5 / 2 dvere - DTD DUB 1 / DUB2, hrana 18 / 18,6 mm ABS 2 ABS hrana 2 x22, ABS hrana 0,5, solit svetlo šedý soklová lišta LDTD DUB 1 / DUB 2 pracovná doska - betón tmavý, hrana 38 mm, šírka 600 mm zástena - betón tmavý, hrana 8 mm vodná lišta, lamely, úchytka demos strieborná roz. min. 160 zásuvky - veľké, NK závesy s tlmením, NK závesy na zabudovanú chladničku nožičky, mriežka na odvetranie alu, rozdeľovač na príbor - plast šedý evobox - reling, závesné kovanie LED osvetlenie v povrchovej ALU lište, denná biela, mliečny difúzor, trafo, vypínač v lište typové označenie	korpus DTD - svetlo sivá biela materiál dvere: dub 1 / dub 2 podľa štandardného vzorkovníka hrana 18 mm, ABS 0,5 korpus DTD DUB 1/ DUB 2, hrana 18/18,6 mm ABS 0,5 / 2 dvere - DTD DUB 1 / DUB2, hrana 18 / 18,6 mm ABS 2 ABS hrana 2 x22, ABS hrana 0,5, solit svetlo šedý soklová lišta LDTD DUB 1 / DUB 2 pracovná doska - betón tmavý, hrana 38 mm, šírka 600 mm zástena - betón tmavý, hrana 8 mm vodná lišta, lamely, úchytka demos strieborná roz. 160 zásuvky - veľké, NK závesy s tlmením, NK závesy na zabudovanú chladničku nožičky, mriežka na odvetranie alu, rozdeľovač na príbor - plast šedý evobox - reling, závesné kovanie LED osvetlenie v povrchovej ALU lište, denná biela, mliečny difúzor, trafo, vypínač v lište <b>DREVONA - ATYP</b>

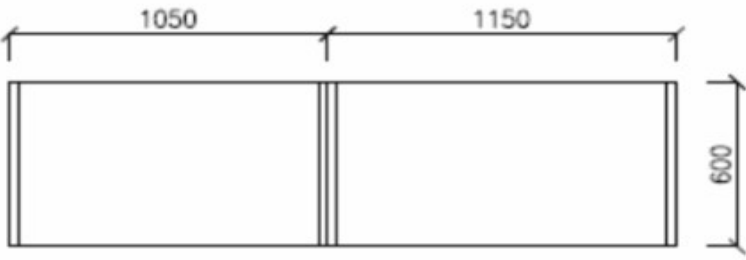

KL 1			skrinka spodná / dvierka vrátane pracovnej dosky	3 ks	rozmer: š. 60 x h 60 x v 810 cm	rozmer: š. 60 x h 60 x v 81 cm
KL2A			skrinka horná / dvierka	3 ks	rozmer: š. 60 x v 55 cm	rozmer: š. 60 x v 55 cm
KL4A			skrinka horná / dvierka, vrátane zásteny	2 ks	rozmer: š. 60 cm x v 45 cm	rozmer: š. 60 cm x v 45 cm
KL4M			skrinka horná / mikrovlnka, vrátane zásteny	1 ks	rozmer: š 60 cm x v 45 cm	rozmer: š 60 cm x v 45 cm
N30			STOJANOVÝ VEŠIAK	1 ks	priemer 32 x výška 165 cm	priemer 32 x výška 165 cm
			 ilustračný obrázok	voľne stojaci vešiak kruhového tvaru s povrchom upraveným čiernou práškovou farbou	voľne stojaci vešiak kruhového tvaru s povrchom upraveným čiernou práškovou farbou	
				nosnú základňu tvorí liaty kovový veniec spojený s nosnou oceľovou tyčou kruhového prierezu (stojanom) o priemere min. 32mm	nosnú základňu tvorí liaty kovový veniec spojený s nosnou oceľovou tyčou kruhového prierezu (stojanom) o priemere 32mm	
				základňa má priemer min. 320 mm	základňa má priemer 320 mm	
				stojan je upevnený o základňu pomocou pozinkovaných skrutiek	stojan je upevnený o základňu pomocou pozinkovaných skrutiek	
				horná časť slúžiaca na vešanie a má tvar min. 4 ramien s ukončením v tvare písmena "Y" je vyrobená z lešteného, tlakovo-liateho hliníka a má priemer 240mm	horná časť slúžiaca na vešanie a má tvar 4 ramien s ukončením v tvare písmena "Y" je vyrobená z lešteného, tlakovo-liateho hliníka a má priemer 240mm	
				typové označenie	<b>CAIMI - model Battista coat stand</b>	
N12			SKRINKA POHOTOVSTNÁ POLICOVÁ	1 ks	rozmer: 80 x 40 x 72 + 8 cm	rozmer: 80 x 40 x 72 + 8 cm
			 ilustračný obrázok	materiál: laminovaná drevotriesková doska podľa štandardného vzorkovníka	materiál: laminovaná drevotriesková doska podľa štandardného vzorkovníka	
				farba: svetlé drevo podľa štandardného vzorkovníka	farba: svetlé drevo podľa štandardného vzorkovníka	
				všetky hrany opatrené min. 2 mm ABS hranou	všetky hrany opatrené 2 ABS hranou	
				chrbát z LDTD dosky hrúbky min. 10 mm potiahnutá laminátom	chrbát z LDTD dosky hrúbky 10 mm potiahnutá laminátom	
				spoje lepením a konfirmátmi	spoje lepením a konfirmátmi	
				korpus: z 18 mm LDTD + laminát	korpus: z 18 mm LDTD + laminát	
			hrany: laminát hr. Min. 18 mm	hrany: laminát hr. 18 mm		
			typové označenie	<b>NARBUTAS CHOISE</b>		
N15	01.05	Pohotovostná izba	JEDNOLŔŽKOVÁ POSTEĽ	1 ks	jednolôžková posteľ s čelom	jednolôžková posteľ s čelom
			 ilustračný obrázok	rozmer: 90 x 200 cm	rozmer: 90 x 200 cm	
				korpus z min. 25 mm LDTD	korpus z 25 mm LDTD	
				plastové klzáky	plastové klzáky	
				pevný rošt pre pružinový matrac	pevný rošt pre pružinový matrac	
				farba: svetlé drevo podľa štandardného vzorkovníka	farba: svetlé drevo podľa štandardného vzorkovníka	
				typové označenie	<b>DREVONA - ATYP</b>	
N16			MATRAC - JEDNOLŔŽKO	1 ks	rozmer: 90 x 200 cm	rozmer: 90 x 200 cm
			 ilustračný obrázok	zloženie: pružná polyuretánová pena s vysokou hustotou min. 30,35 a min. 40 kg/m3	zloženie: pružná polyuretánová pena s vysokou hustotou 30,35 až. 40 kg/m3	
				gumokokos - chránič pružiny, výška 2 x1 cm, hustota min. 80 kg/m3	gumokokos - chránič pružiny, výška 2 x1 cm, hustota 80 kg/m3	
				bonell pružina - výška min. 11 cm, drôt min. 2,2 mm, min. 110 pružiniek/m2	bonell pružina - výška 11 cm, drôt 2,2 mm, 110 pružiniek/m2	
				elestická textília na ochranu jadra - na ochranu jadra	elestická textília na ochranu jadra - na ochranu jadra	
				MICRO - snímateľný prací poťah do teploty min. 60°C	MICRO - snímateľný prací poťah do teploty 60°C	
				látka z odolných polyesterových vlákien hustoty min. 200g/m2 podšitá rúnom min. 200g/m2 z dutého polyesterového vlákna	látka z odolných polyesterových vlákien hustoty 200g/m2 podšitá rúnom, 200g/m2 z dutého polyesterového vlákna	
			výrobca:	<b>SEGUM trade</b>		
			typové označenie	<b>MICRO SUPER KOKOS</b>		
N17			NOČNÝ STOLÍK	1 ks	rozmer 40x40x45 cm	rozmer 40x40x45 cm
			 ilustračný obrázok	dosková konštrukcia	dosková konštrukcia	
				materiál - LDTD min 18 + min. 2 mm ABS	materiál - LDTD 18 + 2 mm ABS	
				šuplík v hornej časti	šuplík v hornej časti	
				typ výsuvu: guľičkový plnovýsuv	typ výsuvu: guľičkový plnovýsuv	
				úchytka	úchytka	
				farba: svetlé drevo podľa štandardného vzorkovníka	farba: svetlé drevo podľa štandardného vzorkovníka	
			typové označenie	<b>DREVONA - ATYP</b>		

N24			SKRINKA NA LIEKY	1 ks	rozmer: 80 x 43,5 x 180 cm	rozmer: 80 x 43,5 x 180 cm
 ilustračný obrázok					kovové skrine na lieky, vhodné do ambulancií, lekární a iných zdravotníckych a sociálnych zariadení	kovové skrine na lieky, vhodné do ambulancií, lekární a iných zdravotníckych a sociálnych zariadení
					pevný celozváraný korpus	pevný celozváraný korpus
					dvojbodový otočný zámok na dolných a horných preskľaných dverách. Každý zámok má min. 2 kľúče	dvojbodový otočný zámok na dolných a horných preskľaných dverách. Každý zámok má 2 kľúče
					dverová výplň z tvrdého skla	dverová výplň z tvrdého skla
					min. 3 kusy sklenených políc	3 kusy sklenených políc
					nastawiteľné police v min. 25 mm odstupoch	nastawiteľné police v 25 mm odstupoch
					nosnosť políc pri rovnomernom rozložení záťaže max. 25 kg	nosnosť políc pri rovnomernom rozložení záťaže 25 kg
					farba: biela podľa štandardného vzorkovníka	farba: biela podľa štandardného vzorkovníka
					typové označenie	<b>SL108BC / SMPE.EU</b>
					N18	
 ilustračný obrázok					ložná plocha s pevnou výškou 620 mm	ložná plocha s pevnou výškou 620 mm
					konštrukcia z jakostnej oceli s povrchovou úpravou práškovými vypaľovaným lakom v rôznych odtieňoch RAL	konštrukcia z jakostnej oceli s povrchovou úpravou práškovými vypaľovaným lakom v rôznych odtieňoch RAL
					dvojdielna ložná plocha tvorená polohovateľným podhlavníkom a pevnou časťou	dvojdielna ložná plocha tvorená polohovateľným podhlavníkom a pevnou časťou
					obidve časti lôžka sú čalúnené zdravotníckou koženkou	obidve časti lôžka sú čalúnené zdravotníckou koženkou
					polohovanie chrbtového dielu pomocou samosvoru v rozsahu 0° - 76°	polohovanie chrbtového dielu pomocou samosvoru v rozsahu 0° - 76°
					ležadlo vybavené držiakom balu hygienického papiera - možnosť obojstranného pripevnenia	ležadlo vybavené držiakom balu hygienického papiera - možnosť obojstranného pripevnenia
					nosnosť min. 170 kg	nosnosť 170 kg
					hmotnosť min. 40 kg	hmotnosť 40 kg
					farba koženky: biela podľa štandardného vzorkovníka	farba koženky: biela podľa štandardného vzorkovníka
					farba kovových častí: svetlá podľa štandardného vzorkovníka	farba kovových častí: svetlá podľa štandardného vzorkovníka
typové označenie	<b>lehátko CLASSIC</b>					
S03			KRESLO NA ČÍTANIE	1 ks	otočné relaxsačné kreslo vyrobené v kombinácii tkaniny a chrómovej ocele	otočné relaxsačné kreslo vyrobené v kombinácii tkaniny a chrómovej ocele
 ilustračný obrázok					rozmer: š 70 x v 90 x h 60 cm	rozmer: š 70 x v 90 x h 60 cm
					matriál: tkanina	matriál: tkanina
					farba: čierna / sivá podľa štandardného vzorkovníka	farba: čierna / sivá podľa štandardného vzorkovníka
						<b>DREVONA - ATYP</b>
N12			SKRINKA POHOTOVSTNÁ POLICOVÁ	1 ks	rozmer: 80 x 40 x 72 + 8 cm	rozmer: 80 x 40 x 72 + 8 cm
					farba: svetlé drevo podľa štandardného vzorkovníka	farba: svetlé drevo podľa štandardného vzorkovníka
					všetky hrany opatrené min. 2 mm ABS hranou	všetky hrany opatrené 2 mm ABS hranou
					chrbát z LDTD dosky hrúbky min. 10 mm potiahnutá laminátom	chrbát z LDTD dosky hrúbky 10 mm potiahnutá laminátom
					spoje lepením a konfirmátmi	spoje lepením a konfirmátmi
					korpus: z 18 mm LDTD + laminát	korpus: z 18 mm LDTD + laminát
					hrany: laminát hr. Min. 18 mm	hrany: laminát hr. 18 mm
					nožičky o priereze 20 x 20 mm	nožičky o priereze 20 x 20 mm
					plastové koncovky s výškovým vyrovnáním, výška nožičky h - 80 mm + 10 mm, prevedenie kovová nožička opatrená práškovou lakovanou farbou	plastové koncovky s výškovým vyrovnáním, výška nožičky h - 80 mm + 10 mm, prevedenie kovová nožička opatrená práškovou lakovanou farbou
typové označenie	<b>NARBUTAS CHOISE</b>					



N30		STOJANOVÝ VEŠIAK	1 ks	priemer 32 x výška 165 cm	priemer 32 x výška 165 cm
				voľne stojaci vešiak kruhového tvaru s povrchom upraveným čiernou práškovou farbou	voľne stojaci vešiak kruhového tvaru s povrchom upraveným čiernou práškovou farbou
				nosnú základňu tvorí liaty kovový veniec spojený s nosnou ocelovou tyčou kruhového prierezu (stojanom) o priemere min. 32mm	nosnú základňu tvorí liaty kovový veniec spojený s nosnou ocelovou tyčou kruhového prierezu (stojanom) o priemere 32mm
				základňa má priemer min. 320 mm	základňa má priemer 320 mm
				stojan je upevnený o základňu pomocou pozinkovaných skrutiek	stojan je upevnený o základňu pomocou pozinkovaných skrutiek
				horná časť slúžiaca na vešanie a má tvar min. 4 ramien s ukončením v tvare písmena "Y" je vyrobená z lešteného, tlakovo-liateho hliníka a má priemer 240mm	horná časť slúžiaca na vešanie a má tvar 4 ramien s ukončením v tvare písmena "Y" je vyrobená z lešteného, tlakovo-liateho hliníka a má priemer 240mm
				typové označenie	<b>CAIMI - model Battista coat stand</b>
PF3000	Lyžiareň	POLICOVÝ REGÁL hl. 60 cm	4 ks	hlbka 60 cm	hlbka 60 cm
				rozmer 1: 115 x 60 x 250 cm	rozmer 1: 115 x 60 x 250 cm
				rozmer 2: 105 x 60 x 250 cm	rozmer 2: 105 x 60 x 250 cm
				celkový rozmer (1 + 2): 220 x 60 x 250 cm	celkový rozmer (1 + 2): 220 x 60 x 250 cm
				popis regálovej konštrukcie	popis regálovej konštrukcie
				stojky profil 40 x 40 mm v tvare L s rastom nastavenia políc 50 mm	stojky profil 40 x 40 mm v tvare L s rastom nastavenia políc 50 mm
				hrúbka plechu min. 2 mm	hrúbka plechu 2 mm
				plastová päťka pod každou nožičkou	plastová päťka pod každou nožičkou
				hrúbka police min. 40 mm s min. jednou pribodovanou výstuhou so spodnej strany	hrúbka police 40 mm s jednou pribodovanou výstuhou so spodnej strany
				police uchytávanie skrutkou a maticou	police uchytávanie skrutkou a maticou
				nosnosť každej police min. 250 kg (plošná hmotnosť)	nosnosť každej police 250 kg (plošná hmotnosť)
				zavetrávacie profily na zadnú stenu a bočnú stenu	zavetrávacie profily na zadnú stenu a bočnú stenu
				na hornú policu bude pripevnená stolová doska	na hornú policu bude pripevnená stolová doska
				všetky časti regálu sú povrchovo upravené práškovou vypalovanou farbou v RAL podľa štandardného vzorkovníka	všetky časti regálu sú povrchovo upravené práškovou vypalovanou farbou v RAL podľa štandardného vzorkovníka
				materiál: pevný kov podľa štandardného vzorkovníka	materiál: pevný kov podľa štandardného vzorkovníka
				farba: sivá podľa štandardného vzorkovníka	farba: sivá podľa štandardného vzorkovníka
				typové označenie	<b>MONASTER ATYP</b>
N40		DRŽIAK NA LYŽE / nástenný	11 ks	na min. 12 párov lyží / 20 párov palíc	na 12 párov lyží / 20 párov palíc
				rozmer: 96 x 25 x 35 cm	rozmer: 96 x 25 x 35 cm
				vešiak na lyže s ramenami, štvorbodový systém zavesenia umožňuje uskladnenie všetkých typov lyží a palíc	vešiak na lyže s ramenami, štvorbodový systém zavesenia umožňuje uskladnenie všetkých typov lyží a palíc
				materiál: nerez	materiál: kov
				vhodný do interiéru aj exteriéru	vhodný do interiéru aj exteriéru
				ochranná tyč steny zahrnutá v cene	ochranná tyč steny zahrnutá v cene
				farba: strieborná podľa štandardného vzorkovníka	farba: strieborná podľa štandardného vzorkovníka
				typové označenie	<b>SHb8 + WP12</b>
S17		LAVIČKA NA SEDENIE	2 ks	rozmer: 121 x 40 x 42 cm	rozmer: 121 x 40 x 42 cm
				SBs - ski bench standard	SBs - ski bench standard
				lavička masívnej konštrukcie	lavička masívnej konštrukcie
				určená do vlhkého prostredia	určená do vlhkého prostredia
				masívna konštrukcia	masívna konštrukcia
				dvojitá povrchová ochrana u všetkých použitých dielov	dvojitá povrchová ochrana u všetkých použitých dielov
				možnosť kotvenia na podlahu	možnosť kotvenia na podlahu
				sedacia plocha čalúnená odolnou koženkou	sedacia plocha čalúnená odolnou koženkou
				jednotlivé panely sedacej plochy je možné meniť samostane	jednotlivé panely sedacej plochy je možné meniť samostane
				farba konštrukcie: sivá podľa štandardného vzorkovníka	farba konštrukcie: sivá podľa štandardného vzorkovníka
				farba sedáku: tmavá zelená/sivá podľa štandardného vzorkovníka	farba sedáku: žltá podľa štandardného vzorkovníka
				typové označenie	<b>SBs_120</b>

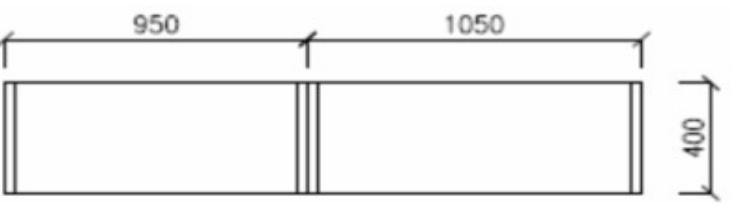

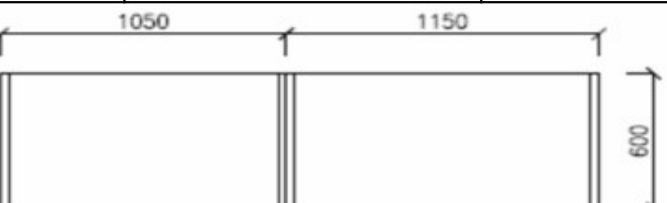

DL1			VYSOKÁ POLICOVÁ SKRINKA	2 ks	91,5 x 60 x 195 cm	91,5 x 60 x 195 cm
DL2			SPODNÁ ZÁSUVKOVÁ SKRINKA	2 ks	68 x 60 x 86,5 cm	68 x 60 x 86,5 cm
DL3			SPODNÉ DVIERKOVÉ SKRINKY	2 ks	68 x 60 x 86,5 cm	68 x 60 x 86,5 cm
DL 4			HORNÉ SKRINKY	4 ks	68 x 28,7 x 35,2 cm	68 x 28,7 x 35,2 cm
DL5			ZADNÝ DIEROVANÝ PANEL	4 ks	142 x 68,2 x 3,3 cm	142 x 68,2 x 3,3 cm
PR01A			POLICOVÝ REGÁL hl. 40 cm	5 ks	hlbka 40 cm	hlbka 40 cm
					rozmer: 105 x 40 x 250 cm	rozmer: 105 x 40 x 250 cm
					rozmer: 95 x 40 x 250 cm	rozmer: 95 x 40 x 250 cm
					celkový rozmer (1 + 2): 200 x 40 x 250 cm	celkový rozmer (1 + 2): 200 x 40 x 250 cm
						<b>MONASTER ATYP</b>
DL 6			DIELŇOVÝ PRACOVNÝ STÓL	1 ks	rozmer: 60 x 120 x 84 cm	rozmer: 60 x 120 x 84 cm
					súčasťou dielenského stola sú min. 2 zásuvky a 1 dvojdvierová uzamykateľná skrinka	súčasťou dielenského stola sú 2 zásuvky a 1 dvojdvierová uzamykateľná skrinka
					zásuvky sú uložené na guľôčkových výsuvoch, ktoré umožňujú vysunutie na min. 70 %.	zásuvky sú uložené na guľôčkových výsuvoch, ktoré umožňujú vysunutie na 70 %.
					konštrukcia stola z oceleového plechu	konštrukcia stola z oceleového plechu
					nohy stola opatrené vyrovnávacími skrutkami, ktoré slúžia na vyrovnanie nerovností v podlahe	nohy stola opatrené vyrovnávacími skrutkami, ktoré slúžia na vyrovnanie nerovností v podlahe
					materiál: oceleový plech hr. min. 1 mm, oceleový profil hr. min. 1 mm, nosnosť: min. 300 kg	materiál: oceleový plech hr. 1 mm, oceleový profil hr. 1 mm, nosnosť: 300 kg
					rozмеры pracovnej dosky v x š x h: 3 x 120 x 60 cm	rozмеры pracovnej dosky v x š x h: 3 x 120 x 60 cm
					materiál pracovnej dosky: bukova škárovka hr. 30 mm	materiál pracovnej dosky: bukova škárovka hr. 30 mm
					výška zásuvky: min. 12 cm, nosnosť zásuvky: min. 25 kg, výsuv zásuvky: min.70 %	výška zásuvky: 12 cm, nosnosť zásuvky: 25 kg, výsuv zásuvky: 70 %
					farba pracovnej dosky: buk	farba pracovnej dosky: buk
					farba podnožia: strieborná podľa štandardného vzorkovníka	farba podnožia: strieborná podľa štandardného vzorkovníka
					farba zásuviek: červená RAL 3002 podľa štandardného vzorkovníka	farba zásuviek: červená RAL 3002 podľa štandardného vzorkovníka
					farba skrinky: červená RAL 3002 podľa štandardného vzorkovníka	farba skrinky: červená RAL 3002 podľa štandardného vzorkovníka
					hmotnosť: min.48 kg	hmotnosť: 48 kg
	cyklindrická zámka - min. 2 kľúče	cyklindrická zámka - 2 kľúče				
	vyrovnávacie skrutky	vyrovnávacie skrutky				
	typové označenie	<b>dielenský stôl MONTI</b>				
R01	01.14	Sklad laná	MREŽOVÝ OBKLAD STIEN	10 ks	rozmer: 100 x 14 x 240 cm	rozmer: 100 x 14 x 240 cm
					materiál rámu: Jakel 40 x 40 mm	materiál rámu: Jakel 40 x 40 mm
					oceľová rohož 80 x 80 mm	oceľová rohož 80 x 80 mm
					povrchová úprava striekaná prášková farba - rôzne farby podľa RAL vzorkovníka	povrchová úprava striekaná prášková farba - rôzne farby podľa RAL vzorkovníka
					farba: tmavo sivá podľa RAL vzorkovníka	farba: tmavo sivá podľa RAL vzorkovníka
					materiál: jakel podľa štandardného vzorkovníka	materiál: jakel podľa štandardného vzorkovníka
	typové označenie	<b>MONASTER ATYP</b>				
PR03C			POLICOVÝ REGÁL hl. 60 cm	6 ks	hlbka 60 cm	hlbka 60 cm
					rozmer 1: 115 x 60 x 250 cm	rozmer 1: 115 x 60 x 250 cm
					rozmer 2: 105 x 60 x 250 cm	rozmer 2: 105 x 60 x 250 cm
					celkový rozmer (1 + 2): 220 x 60 x 250 cm	celkový rozmer (1 + 2): 220 x 60 x 250 cm
						<b>MONASTER ATYP</b>

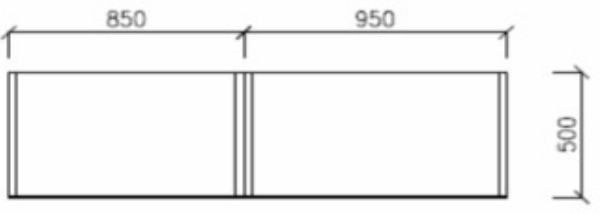
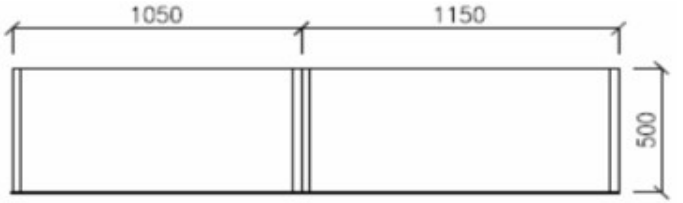
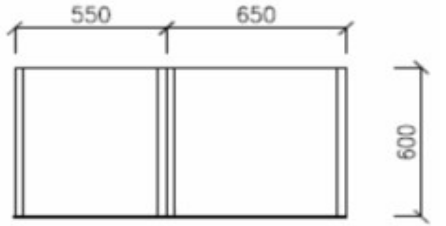
ilustračný obrázok





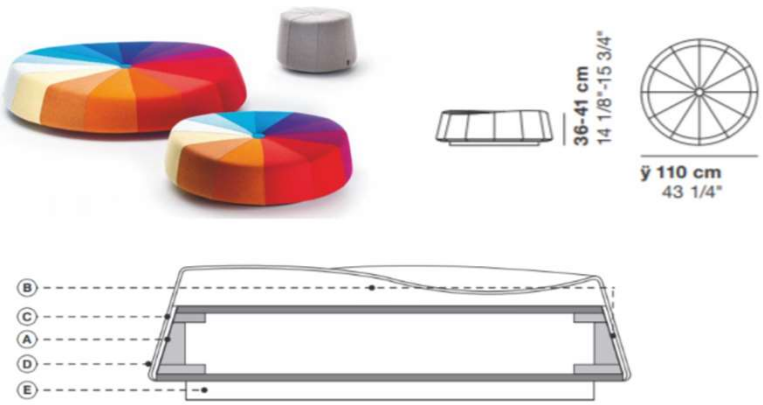

PR02A	01.15	Sklad deky, matrace	POLICOVÝ REGÁL hl. 50 cm	1 ks	hlbka 50 cm	hlbka 50 cm
					rozmer 1: 85 x 50 x 250 cm	rozmer 1: 85 x 50 x 250 cm
					rozmer 2: 95 x 50 x 250 cm	rozmer 2: 95 x 50 x 250 cm
					celkový rozmer (1 + 2): 180 x 50 x 250 cm	celkový rozmer (1 + 2): 180 x 50 x 250 cm
						<b>MONASTER ATYP</b>
PR02B			POLICOVÝ REGÁL hl. 50 cm	4 ks	hlbka 50 cm	hlbka 50 cm
					105 x 50 x 250 cm	105 x 50 x 250 cm
					115 x 50 x 250 cm	115 x 50 x 250 cm
					celkový rozmer (1 + 2): 220 x 50 x 250 cm	celkový rozmer (1 + 2): 220 x 50 x 250 cm
						<b>MONASTER ATYP</b>
PR03A	1.20	Sklad krmivá	POLICOVÝ REGÁL hl. 60 cm	1 ks	hlbka 60 cm	hlbka 60 cm
					rozmer 1: 55 x 60 x 250 cm	rozmer 1: 55 x 60 x 250 cm
					rozmer 2: 65 x 60 x 250 cm	rozmer 2: 65 x 60 x 250 cm
					celkový rozmer (1 + 2): 120 x 60 x 250 cm	celkový rozmer (1 + 2): 120 x 60 x 250 cm
						<b>MONASTER ATYP</b>
PR03B			POLICOVÝ REGÁL hl. 60 cm	1 ks	hlbka 60 cm	hlbka 60 cm
					rozmer: 1 95 x 60 x 250 cm	rozmer: 1 95 x 60 x 250 cm
					rozmer 2: 105 x 60 x 250 cm	rozmer 2: 105 x 60 x 250 cm
					celkový rozmer (1 + 2): 200 x 60 x 250 cm	celkový rozmer (1 + 2): 200 x 60 x 250 cm
						<b>MONASTER ATYP</b>
R01	1.21	Postroje	MREŽOVÝ OBKLAD STIEN	2 ks	rozmer: 100 x 14 x 240 cm	rozmer: 100 x 14 x 240 cm
					materiál rámu: Jakes 40 x 40 mm	materiál rámu: Jakes 40 x 40 mm
					oceľová rohož 80 x 80 mm	oceľová rohož 80 x 80 mm
					povrchová úprava striekaná prášková farba	povrchová úprava striekaná prášková farba
					farba: sivá podľa RAL vzorkovníka	farba: sivá podľa RAL vzorkovníka
					materiál: jakel podľa štandardného vzorkovníka	materiál: jakel podľa štandardného vzorkovníka
					typové označenie	<b>MONASTER ATYP</b>
N42			ŠATŇOVÁ SRIŇA /sokel	3 ks	rozmer: 60 x 50 x 180 cm	rozmer: 60 x 50 x 180 cm
					šatňová skriňa dvojdvierová	šatňová skriňa dvojdvierová
					vnútorný priestor s min. 2 policami, tyčou a háčkmi	vnútorný priestor s 2 policami, tyčou a háčkmi
					vybavená cylindrickým alebo otočným zámkom	vybavená cylindrickým alebo otočným zámkom
					cirkulácia vzduchu pomocou vetracích otvorov umiestnených v dverkách	cirkulácia vzduchu pomocou vetracích otvorov umiestnených v dverkách
					výstuha dverí proti násilnému vniknutiu	výstuha dverí proti násilnému vniknutiu
					materiál: kvalitný oceľový plech s hrúbkou min. 0,6 mm	materiál: kvalitný oceľový plech s hrúbkou 0,6 mm
					povrchová úprava práškovým lakom	povrchová úprava práškovým lakom
					korpus v sivom odtieni	korpus v sivom odtieni
					dvere v odtieni modrom, sivom / červenom podľa štandardného vzorkovníka	dvere v odtieni modrom, sivom / červenom podľa štandardného vzorkovníka
					typ základne sokel	typ základne sokel
					konštrukcia demontovaná	konštrukcia demontovaná
					počet dverí 2	počet dverí 2
typové označenie	<b>SK 2D 60</b>					

ilustračný obrázok

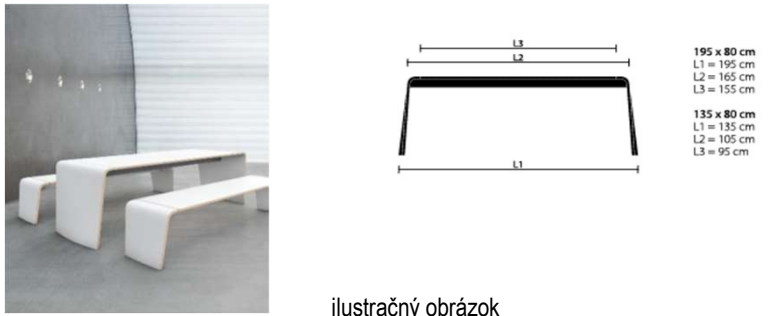

S04	2.01	Schodisko a galéria	SEDAČKA KRUHOVÁ - MULTICOLOR	2 ks	D Ø 110 cm výška sedenia 36-41 cm	D Ø 110 cm výška sedenia 36-41 cm
 <p>ilustračný obrázok</p>					masívny buk / viacvrstvový buk	masívny buk / viacvrstvový buk
					A. HDF doska	A. HDF doska
					B. nehorľavá / nedeformovateľná polyuretánová pena rôznej hustoty	B. nehorľavá / nedeformovateľná polyuretánová pena rôznej hustoty
					C. polyesterové vlákna	C. polyesterové vlákna
					D. oceľová podnož - prevedenie RAL 7021 tmavá šedá	D. oceľová podnož - prevedenie RAL 7021 tmavá šedá
					<b>čalúnenie multicolor:</b>	čalúnenie multicolor:
					povrchová úprava proti škvrnám	povrchová úprava proti škvrnám
					podložka a tvár odolné voči plesniam	podložka a tvár odolné voči plesniam
					odolnosť voči UV žiareniu	odolnosť voči UV žiareniu
					bezpečnosť hračiek (migrácia určitých prvkov)	bezpečnosť hračiek (migrácia určitých prvkov)
					odolné voči sulfidovým škvrnám	odolné voči sulfidovým škvrnám
					antistatický povrch	antistatický povrch
					farba: multicolor podľa štandardného vzorkovníka	farba: multicolor podľa štandardného vzorkovníka
					typové označenie	<b>CIVIDINA ITALY - model: WINDMILL - multicolor</b>
S05	2.02	foyer, spoločenská miestnosť	SEDACIA ZOSTAVA	1 ks	rozmer: 240 x 110 x 43/94 cm	rozmer: 240 x 110 x 43/94 cm
					masívne jedľové drevo / masívne bukové drevo	masívne jedľové drevo / masívne bukové drevo
					<b>korpus sedačky vyrobený v nasledovnom zložení:</b>	korpus sedačky vyrobený v nasledovnom zložení:
					A) HDF doska	A) HDF doska
					B) elastické pásky s vysokou hustotou	B) elastické pásky s vysokou hustotou
					C) nehorľavá / nedeformovateľná polyuretánová pena rôznej hustoty	C) nehorľavá / nedeformovateľná polyuretánová pena rôznej hustoty
					D) polyesterové vlákna	D) polyesterové vlákna
					E) čalúnenie / možnosť snímateľného poťahu	E) čalúnenie / možnosť snímateľného poťahu
					F) čierny polypropylén	F) čierny polypropylén
					<b>čalúnenie:</b>	čalúnenie:
					povrchová úprava proti škvrnám	povrchová úprava proti škvrnám
					podložka a tvár odolné voči plesniam	podložka a tvár odolné voči plesniam
					odolnosť voči UV žiareniu	odolnosť voči UV žiareniu
					bezpečnosť hračiek (migrácia určitých prvkov)	bezpečnosť hračiek (migrácia určitých prvkov)
					odolné voči sulfidovým škvrnám	odolné voči sulfidovým škvrnám
antistatický povrch	antistatický povrch					
farba sedacej zostavy: sivá / červená podľa štandardného vzorkovníka	farba sedacej zostavy: sivá / červená podľa štandardného vzorkovníka					
typové označenie	<b>CIVIDINA ITALY - model SUISEKY</b>					
K02			KRUHOVÝ KOBEREC - voľne položený	1 ks	rozmer: 4 x 3,5 m, priemer 2,2 m	rozmer: 4 x 3,5 m, priemer 2,2 m
					textúra Frise	textúra Frise
					zloženie 100% polyamid	zloženie 100% polyamid
					výška vlasu 8 mm	výška vlasu 8 mm
					hrúbka: 10,5 mm	hrúbka: 10,5 mm
					vhodný pre intenzívne používanie	vhodný pre intenzívne používanie
					dekoratívne obšívanie dookola	dekoratívne obšívanie dookola
					farba:	<b>farba: podľa výberu so vzorkovníka</b>
					typové označenie	<b>CHARISMA</b>
					rozmer: 70 x 54 x 40 cm	
					masívny buk / viacvrstvový buk	
farba: sivo / biela podľa štandardného vzorkovníka						





KL2		skrinka horná / dvierka vrátane zásteny	6 ks	rozmer: š. 60 x v 83 cm	rozmer: š. 60 x v 83 cm
KL3		skrinka vysoká	2 ks	rozmer: š. 60 x hl. 60 x v 250 cm	rozmer: š. 60 x hl. 60 x v 250 cm
N07		JEDÁLENSKÝ STÔL	2 ks	rozmer: 195 x 80 x 74 cm	rozmer: 195 x 80 x 74 cm
				min. počet osôb za stolom	6
				farba: biela / čierna podľa štandardného vzorkovníka	farba: biela / čierna podľa štandardného vzorkovníka
				bočné panely trojrozmerné tvarované preglejkové diely	bočné panely trojrozmerné tvarované preglejkové diely
				hrúbka stolovej dosky min. 20 mm	hrúbka stolovej dosky 20 mm
				obojsstranne laminované v dubovej HPL	obojsstranne laminované v dubovej HPL
				navrhnuté ako homogénna jednotka	navrhnuté ako homogénna jednotka
				typové označenie	<b>BRUNNER - HOC 9171</b>
S09		JEDÁLENSKÁ LAVICA	4 ks	rozmer: 180 x 40x 45 cm	rozmer: 180 x 40x 45 cm
				bočné panely trojrozmerné tvarované preglejkové diely	bočné panely trojrozmerné tvarované preglejkové diely
				vrchná hrúbka min. 20 mm	vrchná hrúbka 20 mm
				obe strany vrchná aj spodná v prevedení dýha dub svetlá	obe strany vrchná aj spodná v prevedení dýha dub svetlá
				obe strany laminované v dubovej HPL	obe strany laminované v dubovej HPL
				farba: biela / čierna podľa štandardného vzorkovníka	farba: biela / čierna podľa štandardného vzorkovníka
				typové označenie	<b>BRUNNER - HOC 9143</b>
S10		JEDÁLENSKÁ STOLIČKA - taburet	4 ks	rozmer: 47 x 42 x 45 mm	rozmer: 47 x 42 x 45 mm
				rám: tri rovnako tvarované kusy z tvarovanej bukovej preglejky spojené do tvaru hviezdy so sedadlom a prilepené upevňovacou doskou z preglejky, s dubovou dýhou, zafarbený podľa dubového štandardného radu	rám: tri rovnako tvarované kusy z tvarovanej bukovej preglejky spojené do tvaru hviezdy so sedadlom a prilepené upevňovacou doskou z preglejky, s dubovou dýhou, zafarbený podľa dubového štandardného radu
				plastové klzák: podlahové klzák vyrobené z plastu odolného voči oderu, na všeobecné použitie	plastové klzák: podlahové klzák vyrobené z plastu odolného voči oderu, na všeobecné použitie
				povrchová úprava dreva / rámu: dvojité náter ekologického UV vytvrdzovacieho laku na báze vody	povrchová úprava dreva / rámu: dvojité náter ekologického UV vytvrdzovacieho laku na báze vody
				matný lak	matný lak
				farba: biela / čierna podľa štandardného vzorkovníka	farba: biela / čierna podľa štandardného vzorkovníka
				typové označenie	<b>BRUNNER - HOC 9149</b>
N23		SKRINKA NA POTRAVINY	4 ks	zostava so zámkom	zostava so zámkom
				rozmer: 45 x 50 x 181,7 cm	rozmer: 45 x 50 x 181,7 cm
				korpus: min. 18 mm MFC (melamín) s min. 1 mm ABS hranou	korpus: 18 mm MFC (melamín) s 1 mm ABS hranou
				bočné steny budú mať vždy otvory, ktoré sa dajú zakryť plastovými krytmi	bočné steny budú mať vždy otvory, ktoré sa dajú zakryť plastovými krytmi
				farba plastových krytov zodpovedá farbe korpusu	farba plastových krytov zodpovedá farbe korpusu
				chrbát: min. 18 mm MFC (melamín)	chrbát: 18 mm MFC (melamín)
				police: min. 18 mm MFC (melamín) s 1 mm ABS hranou	police: 18 mm MFC (melamín) s 1 mm ABS hranou
				dvierka: so závesmi v min. 18 mm MFC (melamín) s min. 1 mm ABS hranou	dvierka: so závesmi v 18 mm MFC (melamín) s 1 mm ABS hranou
				dvere so závesmi min. 17,5 - 18 mm v doske HPL s min. 2 mm ABS hranou	dvere so závesmi 17,5 - 18 mm v doske HPL s 2 mm ABS hranou
				plastové nožičky výškovo nastaviteľné 17 mm + 10 mm	plastové nožičky výškovo nastaviteľné 17 mm + 10 mm
				zámok: kombinovaný zámok (BP)	zámok: kombinovaný zámok (BP)
				typové označenie	<b>NARBUTAS - model CHOISE LOCKERS</b>

N24	2.4	Sklad zdravotných materiálov	SKRINKA NA LIEKY	1 ks	rozmer: 80 x 43,5 x 180 cm	rozmer: 80 x 43,5 x 180 cm
 ilustračný obrázok					kovové skrine na lieky, vhodné do ambulancií, lekární a iných zdravotníckych a sociálnych zariadení	kovové skrine na lieky, vhodné do ambulancií, lekární a iných zdravotníckych a sociálnych zariadení
					pevný celozváraný korpus	pevný celozváraný korpus
					dvojbodový otočný zámok na dolných a horných preskľaných dverách. Každý zámok má min. 2 kľúče	dvojbodový otočný zámok na dolných a horných preskľaných dverách. Každý zámok má 2 kľúče
					dverová výplň z tvrdého skla	dverová výplň z tvrdého skla
					min. 3 kusy sklenených políc	3 kusy sklenených políc
					nastaviteľné police v min. 25 mm odstupoch	nastaviteľné police v 25 mm odstupoch
					nosnosť políc pri rovnomernom rozložení záťaže max. 25 kg	nosnosť políc pri rovnomernom rozložení záťaže 25 kg
					farba: biela podľa štandardného vzorkovníka	farba: biela podľa štandardného vzorkovníka
					typové označenie	<b>SL108BC / SMIPE.EU</b>
					N25	
 ilustračný obrázok					kovové skrine na lieky bez koliesok, vhodné do ambulancií, lekární a iných zdravotníckych a sociálnych zariadení	kovové skrine na lieky bez koliesok, vhodné do ambulancií, lekární a iných zdravotníckych a sociálnych zariadení
					pevný celozváraný korpus	pevný celozváraný korpus
					dvojbodový otočný zámok na preskľaných dverách. Každý zámok min. 2 kľúče	dvojbodový otočný zámok na preskľaných dverách. Každý zámok 2 kľúče
					dverová výplň z tvrdého skla	dverová výplň z tvrdého skla
					min. 4 ks sklenených políc	4 ks sklenených políc
					police nastaviteľné v min. 25 mm odstupoch	police nastaviteľné v 25 mm odstupoch
					nosnosť políc pri rovnomernom rozložení záťaže max. 25 kg	nosnosť políc pri rovnomernom rozložení záťaže 25 kg
					farba: biela podľa štandardného vzorkovníka	farba: biela podľa štandardného vzorkovníka
					typové označenie	<b>SL130BC - SMIPE:EU</b>
					S07	
					sedák a podnož z vysokotvrdeného plastu s laktóvymi opierkami z plastu	sedák a podnož z vysokotvrdeného plastu s laktóvymi opierkami z plastu
					kostra stoličky: vertikálny stohovací rám tvaru V z vysokopevnostného plastu odolného proti poškrabaniu a chemikáliam	kostra stoličky: vertikálny stohovací rám tvaru V z vysokopevnostného plastu odolného proti poškrabaniu a chemikáliam
					trojrozmerná tvarovaná ergonomická plastová škrupina vyrobená z polypropylénu s obsahom min. 10% sklenených vlákien, neviditeľne šesťnásobne priskrutkovaná k rámu	trojrozmerná tvarovaná ergonomická plastová škrupina vyrobená z polypropylénu s obsahom 10% sklenených vlákien, neviditeľne šesťnásobne priskrutkovaná k rámu
					laktóvé opierky vyrobené z plastového polypropylénu s mäkkými haptikami a vložkou z vysoko pevnej ocele	laktóvé opierky vyrobené z plastového polypropylénu s mäkkými haptikami a vložkou z vysoko pevnej ocele
					stohovateľnosť: po min. 15 ks na seba - rozmer: 60/65/205 cm	stohovateľnosť: po 15 ks na seba - rozmer: 60/65/205 cm
					čalúnenie - látka podľa štandardného vzorkovníka	čalúnenie - látka podľa štandardného vzorkovníka
					farba: čierna podľa štandardného vzorkovníka	farba: čierna podľa štandardného vzorkovníka
					typové označenie	<b>BRUNNER - model A CHAIR 9708A SL</b>
N02			PRACOVNÝ STÓL 140	1 ks	rozmer: 140 x 70 x 74 cm	rozmer: 140 x 70 x 74 cm
					pracovný stôl vrátane káblového kanálu pod stolovou doskou	pracovný stôl vrátane káblového kanálu pod stolovou doskou
					stolová doska: min. 26 mm MDF potiahnuté HPL so sklonenými lakovanými hranami; zošíkmené lakované hrany: biela alebo čierna	stolová doska: 26 mm MDF potiahnuté HPL so sklonenými lakovanými hranami; zošíkmené lakované hrany: biela alebo čierna
					rohly sklonenej plochy sú zaoblené: R100 mm	rohly sklonenej plochy sú zaoblené: R100 mm
					min. 10 mm medzera medzi nohami a stolom	10 mm medzera medzi nohami a stolom
					kovová podpera stolovej dosky - trubica 40x20 mm	kovová podpera stolovej dosky - trubica 40x20 mm
					so zvaranými kovovými plátmi na upevnenie nôh	so zvaranými kovovými plátmi na upevnenie nôh
					Práškovy lakovaný kov	Práškovy lakovaný kov
					Stolové nohy lakované a farbené prírodné drevo z jaseňového dreva, s kovovými vložkami na upevnenie; plastové nožičky s výškovým vyrovnaním (+10 mm)	Stolové nohy lakované a farbené prírodné drevo z jaseňového dreva, s kovovými vložkami na upevnenie; plastové nožičky s výškovým vyrovnaním (+10 mm)
					farba: biela / svetlé drevo - podľa štandardného vzorkovníka	farba: biela - podľa štandardného vzorkovníka
materiál: laminovaná drevotriesková doska	materiál: laminovaná drevotriesková doska					
typové označenie	<b>NARBUTAS - model: NOVA WOOD</b>					



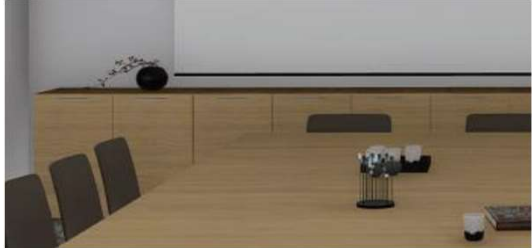

N10	2.6	Zasadačka	ZASADAČKOVÝ STÔL	2 ks	rozmer: 240 x 160 x 72 cm	rozmer: 240 x 160 x 72 cm
					vyrobené z drevotriekových dosiek hrúbky 20 mm, potiahnuté melaminovým plátom	vyrobené z drevotriekových dosiek hrúbky 20 mm, potiahnuté melaminovým plátom
					hrana ABS s hrúbkou min. 20/10 mm	hrana ABS s hrúbkou 20/10 mm
					kovová podnož s pravouhlým prierezom 70 x 20 mm,	kovová podnož s pravouhlým prierezom 70 x 20 mm,
					kovové časti sú spojené s kovovými štruktúrami pod doskou, lakované v epoxidových práškoch v antracitovej povrchovej úprave	kovové časti sú spojené s kovovými štruktúrami pod doskou, lakované v epoxidových práškoch v antracitovej povrchovej úprave
					nohy sú vybavené nastaviteľnými podložkami 12 mm	nohy sú vybavené nastaviteľnými podložkami 12 mm
					stredové panely sú odnímateľné, je možné snímať a inštalovať podľa potrieb užívateľa	stredové panely sú odnímateľné, je možné snímať a inštalovať podľa potrieb užívateľa
					stolovej doske je integrovaný elektrický panel s nasledovnou konfiguráciou: 4 x elektro zásuvka, 2 x RJ45	stolovej doske je integrovaný elektrický panel s nasledovnou konfiguráciou: 4 x elektro zásuvka, 2 x RJ45
					elektrický panel vo farbe stolovej dosky	elektrický panel vo farbe stolovej dosky
					vodorovne sú káble vedené káblovými žlabmi z poskladaného kovu, lakované epoxidovými práškami v antracitovej povrchovej úprave. Káblové žlaby sa dajú nainštalovať kdekoľvek pod stolom	vodorovne sú káble vedené káblovými žlabmi z poskladaného kovu, lakované epoxidovými práškami v antracitovej povrchovej úprave. Káblové žlaby sa dajú nainštalovať kdekoľvek pod stolom
					vertikálne káble sa dajú spracovať dvoma spôsobmi: pomocou pružného plastového stavca v striebornej sivej farbe a sadaou dvoch káblových panelov vyrobených z drevotriekovej dosky s hrúbkou 20 mm v kvalite stolovej dosky a v rovnakých povrchových úpravách	vertikálne káble sa dajú spracovať dvoma spôsobmi: pomocou pružného plastového stavca v striebornej sivej farbe a sadaou dvoch káblových panelov vyrobených z drevotriekovej dosky s hrúbkou 20 mm v kvalite stolovej dosky a v rovnakých povrchových úpravách
integrovaný zásuvný panel 2 ks	integrovaný zásuvný panel 2 ks					
panely sú osadené do kovových centrálnych nôh sú odnímateľné	panely sú osadené do kovových centrálnych nôh sú odnímateľné					
typové označenie	<b>UFFIX model ESSENCE</b>					
ilustračný obrázok						
S07			ROKOVACIA STOLIČKA	50 ks	rozmer: 57,5 x 55 x 46/81 cm	rozmer: 57,5 x 55 x 46/81 cm
					sedák a podnož z vysokotvrdeného plastu s laktóvymi opierkami z plastu	sedák a podnož z vysokotvrdeného plastu s laktóvymi opierkami z plastu
					kostra stoličky: vertikálny stohovací rám tvaru V z vysokopevnostného plastu odolného proti poškrabaniu a chemikáliam	kostra stoličky: vertikálny stohovací rám tvaru V z vysokopevnostného plastu odolného proti poškrabaniu a chemikáliam
					trojrozmerná tvarovaná ergonomická plastová škrupina vyrobená z polypropylénu s obsahom min. 10% sklenených vlákien, neviditeľne šesťnásobne priskrutkovaná k rámu	trojrozmerná tvarovaná ergonomická plastová škrupina vyrobená z polypropylénu s obsahom 10% sklenených vlákien, neviditeľne šesťnásobne priskrutkovaná k rámu
					laktóvé opierky vyrobené z plastového polypropylénu s mäkkými haptikami a vložkou z vysoko pevnej ocele	laktóvé opierky vyrobené z plastového polypropylénu s mäkkými haptikami a vložkou z vysoko pevnej ocele
					stohovateľnosť: po min. 15 ks na seba - rozmer: 60/65/205 cm	stohovateľnosť: po 15 ks na seba - rozmer: 60/65/205 cm
					čalúnenie - látka podľa štandardného vzorkovníka	čalúnenie - látka podľa štandardného vzorkovníka
					farba: čierna podľa štandardného vzorkovníka	farba: čierna podľa štandardného vzorkovníka
typové označenie	<b>BRUNNER - model A CHAIR 9708A SL</b>					
S05			SEDACIA ZOSTAVA	2 ks	rozmer: 240 x 110 x 43/94 cm	rozmer: 240 x 110 x 43/94 cm
					masívne jedľové drevo / masívne bukové drevo	masívne jedľové drevo / masívne bukové drevo
					<b>korpus sedačky vyrobený v nasledovnom zložení:</b>	<b>korpus sedačky vyrobený v nasledovnom zložení:</b>
					A) HDF doska	A) HDF doska
					B) elastické pásy s vysokou hustotou	B) elastické pásy s vysokou hustotou
					C) nehorľavá / nedeformovateľná polyuretánová pena rôznej hustoty	C) nehorľavá / nedeformovateľná polyuretánová pena rôznej hustoty
					D) polyesterové vlákna	D) polyesterové vlákna
					E) čalúnenie / možnosť snímateľného poťahu	E) čalúnenie / možnosť snímateľného poťahu
					F) čierny polypropylén	F) čierny polypropylén
					<b>čalúnenie:</b>	<b>čalúnenie:</b>
					oteruvzdornosť: ISO 12947:1999	oteruvzdornosť: ISO 12947:1999
					povrchová úprava proti škvrám - Cold Crack - 23 ° C	povrchová úprava proti škvrám - Cold Crack - 23 ° C
					podložka a tvár odolné voči plesniam	podložka a tvár odolné voči plesniam
					odolnosť voči UV žiareniu - XENOTEST DIN 54004 / NTC 1479, EN 71-3	odolnosť voči UV žiareniu - XENOTEST DIN 54004 / NTC 1479, EN 71-3
					bezpečnosť hračiek (migrácia určitých prvkov)	bezpečnosť hračiek (migrácia určitých prvkov)
					odolné voči sulfidovým škvrám	odolné voči sulfidovým škvrám
antistatický povrch	antistatický povrch					
farba sedacej zostavy: sivá / červená podľa štandardného vzorkovníka	farba sedacej zostavy: sivá / červená podľa štandardného vzorkovníka					
typové označenie	<b>CIVIDINA ITALY - model SUISEKY</b>					

N11			NÁBYTKOVÁ ZOSTAVA SKRINIEK - skrinky pod TV plátno	5 ks	rozmer: 90 x 45 x 82 + 2 cm	rozmer: 90 x 45 x 82 + 2 cm
 <p>ilustračný obrázok</p>					s dekoračným topom	s dekoračným topom
					vonkajšie bočné panely a deliace steny sa vyrábajú z drevotrieskových dosiek hrúbky min. 20 mm v povrchovej úprave Tan	vonkajšie bočné panely a deliace steny sa vyrábajú z drevotrieskových dosiek hrúbky 20 mm v povrchovej úprave Tan
					vrchné, predné, zadné a spodné panely sa vyrábajú z drevotrieskových dosiek hrúbky min. 20 mm vyrobených z nábytku v rovnakých povrchových úpravách ako dosky stolov	vrchné, predné, zadné a spodné panely sa vyrábajú z drevotrieskových dosiek hrúbky 20 mm vyrobených z nábytku v rovnakých povrchových úpravách ako dosky stolov
					kovové nohy v sekcii min. 40x20 mm sú lakované v epoxidovej povrchovej úprave v Tan	kovové nohy v sekcii 40x20 mm sú lakované v epoxidovej povrchovej úprave v Tan
					nábytkové úchytky sú vyrábané v tlakovo liateho hliníka, lakované v epoxidových práškových farbách v povrchovej úprave Tan	nábytkové úchytky sú vyrábané v tlakovo liateho hliníka, lakované v epoxidových práškových farbách v povrchovej úprave Tan
					farba: svetlé drevo - podľa štandardného vzorkovníka	farba: svetlé drevo - podľa štandardného vzorkovníka
					materiál: laminovaná drevotriesková doska	materiál: laminovaná drevotriesková doska
					typové označenie	<b>UFFIX - model ESSENCE</b>
N30			STOJANOVÝ VEŠIAK	3 ks	priemer 32 x výška 165 cm	priemer 32 x výška 165 cm
 <p>ilustračný obrázok</p>					voľne stojaci vešiak kruhového tvaru s povrchom upraveným čiernou práškovou farbou	voľne stojaci vešiak kruhového tvaru s povrchom upraveným čiernou práškovou farbou
					nosnú základňu tvorí liaty kovový veniec spojený s nosnou oceľovou tyčou kruhového prierezu (stojanom) o priemere min. 32mm	nosnú základňu tvorí liaty kovový veniec spojený s nosnou oceľovou tyčou kruhového prierezu (stojanom) o priemere 32mm
					základňa má priemer min. 320 mm	základňa má priemer 320 mm
					stojan je upevnený o základňu pomocou pozinkovaných skrutiek	stojan je upevnený o základňu pomocou pozinkovaných skrutiek
					horná časť slúžiaca na vešanie a má tvar min. 4 ramien s ukončením v tvare písmena "Y" je vyrobená z lešteného, tlakovo-liateho hliníka a má priemer 240mm	horná časť slúžiaca na vešanie a má tvar 4 ramien s ukončením v tvare písmena "Y" je vyrobená z lešteného, tlakovo-liateho hliníka a má priemer 240mm
					typové označenie	<b>CAIMI - model Battista coat stand</b>
N26	Náčelník		PRACOVNÝ STÔL MANAGERSKY	1 ks	rozmer: 220 x 90 x 74 cm	rozmer: 220 x 90 x 74 cm
 <p>ilustračný obrázok</p>					vyrobený z drevotrieskových dosiek hrúbky min. 20 mm	vyrobený z drevotrieskových dosiek hrúbky 20 mm
					potiahnuté melaminovým plátom	potiahnuté melaminovým plátom
					hrana ABS s hrúbkou min. 20/10 mm	hrana ABS s hrúbkou 20/10 mm
					nohy sú vybavené nastaviteľnými podložkami 12 mm pre lepšiu priľnavosť k podlahe a môžu byť vybavené panelom, ktorý pokrýva väčšinu otvoreného priestoru	nohy sú vybavené nastaviteľnými podložkami 12 mm pre lepšiu priľnavosť k podlahe a môžu byť vybavené panelom, ktorý pokrýva väčšinu otvoreného priestoru
					v stolovej doske je integrovaný elektrický panel s nasledovnou konfiguráciou: 4 x elektro zásuvka, 2 x RJ45	v stolovej doske je integrovaný elektrický panel s nasledovnou konfiguráciou: 4 x elektro zásuvka, 2 x RJ45
					elektrický panel má dekoratívny to vo farbe stolovej dosky	elektrický panel má dekoratívny to vo farbe stolovej dosky
					farba: svetlé drevo - podľa štandardného vzorkovníka	farba: svetlé drevo - podľa štandardného vzorkovníka
					materiál: laminovaná drevotriesková doska	materiál: laminovaná drevotriesková doska
					typové označenie	<b>UFFIX - model ESSENCE</b>
N27			PRÍDAVNÁ BOČNÁ SKRINKA K MANAGERSKEMU STOLU	1 ks	rozmer 184 x 61 x 62 cm	rozmer 184 x 61 x 62 cm
					vyrobený z drevotrieskových dosiek hrúbky min. 20 mm	vyrobený z drevotrieskových dosiek hrúbky 20 mm
					potiahnuté melaminovým plátom	potiahnuté melaminovým plátom
					farba: svetlé drevo - podľa štandardného vzorkovníka	farba: svetlé drevo - podľa štandardného vzorkovníka
						<b>UFFIX - model ESSENCE</b>







N29			KONFERENČNÝ STOLÍK	1 ks	rozmer: 120 x 60 x 36 cm	rozmer: 120 x 60 x 36 cm
					vyrobené z drevotriekových dosiek s hrúbkou min. 20 mm, pokryté melamínom a vybavené kovovými nohami, lakovanými epoxidovými práškami v povrchovej úprave Tan.	vyrobené z drevotriekových dosiek s hrúbkou 20 mm, pokryté melamínom a vybavené kovovými nohami, lakovanými epoxidovými práškami v povrchovej úprave Tan.
					farba: svetlé drevo podľa štandardného vzorovníka	farba: svetlé drevo podľa štandardného vzorovníka
					typové označenie	<b>UFFIX - ESSENCE</b>
N30			STOJANOVÝ VEŠIAK	1 ks	priemer 32 x výška 165 cm	priemer 32 x výška 165 cm
					voľne stojaci vešiak kruhového tvaru s povrchom upraveným čiernou práškovou farbou	voľne stojaci vešiak kruhového tvaru s povrchom upraveným čiernou práškovou farbou
					nosnú základňu tvorí liaty kovový veniec spojený s nosnou oceľovou tyčou kruhového prierezu (stojanom) o priemere min. 32mm	nosnú základňu tvorí liaty kovový veniec spojený s nosnou oceľovou tyčou kruhového prierezu (stojanom) o priemere 32mm
					základňa má priemer min. 320 mm	základňa má priemer 320 mm
					stojan je upevnený o základňu pomocou pozinkovaných skrutiek	stojan je upevnený o základňu pomocou pozinkovaných skrutiek
					horná časť slúžiaca na vešanie a má tvar min. 4 ramien s ukončením v tvare písmena "Y" je vyrobená z lešteného, tlakovo-liateho hliníka a má priemer 240mm	horná časť slúžiaca na vešanie a má tvar 4 ramien s ukončením v tvare písmena "Y" je vyrobená z lešteného, tlakovo-liateho hliníka a má priemer 240 mm
					typové označenie	<b>CAIMI - model Battista coat stand</b>
			ilustračný obrázok			
N02	z.9	Kancelária	PRACOVNÝ STÔL 140	3 ks	rozmer: 140 x 70 x 74 cm	rozmer: 140 x 70 x 74 cm
					pracovný stôl vrátane káblového kanálu pod stolovou doskou	pracovný stôl vrátane káblového kanálu pod stolovou doskou
					stolová doska: min. 26 mm MDF potiahnuté HPL so sklonenými lakovanými hranami; zošíkmené lakované hrany: biela alebo čierna	stolová doska: 26 mm MDF potiahnuté HPL so sklonenými lakovanými hranami; zošíkmené lakované hrany: biela alebo čierna
					rohly sklonenej plochy sú zaoblené: R100 mm	rohly sklonenej plochy sú zaoblené: R100 mm
					min. 10 mm medzera medzi nohami a stolom	10 mm medzera medzi nohami a stolom
					kovová podpera stolovej dosky - trubica 40x20 mm	kovová podpera stolovej dosky - trubica 40x20 mm
					so zváranými kovovými plátmi na upevnenie nôh	so zváranými kovovými plátmi na upevnenie nôh
					Práškovy lakovaný kov	Práškovy lakovaný kov
					Stolové nohy lakované a farbené prírodné drevo z jaseňového dreva, s kovovými vložkami na upevnenie; plastové nožičky s výškovým vyrovnaním (+10 mm)	Stolové nohy lakované a farbené prírodné drevo z jaseňového dreva, s kovovými vložkami na upevnenie; plastové nožičky s výškovým vyrovnaním (+10 mm)
					farba: biela / svetlé drevo - podľa štandardného vzorkovníka	farba: biela / svetlé drevo - podľa štandardného vzorkovníka
					materiál: laminovaná drevotrieková doska	materiál: laminovaná drevotrieková doska
					typové označenie	<b>NARBUTAS - model: NOVA WOOD</b>
N05			KONTAJNER	2 ks	kontajner do kancelárskych priestorov	kontajner do kancelárskych priestorov
					rozmer: 41,5 x 50 x 63,8 cm	rozmer: 41,5 x 50 x 63,8 cm
					materiál: podľa štandardného vzorkovníka	materiál: podľa štandardného vzorkovníka
					farba: biela / svetlé drevo podľa štandardného vzorkovníka	farba: biela / svetlé drevo podľa štandardného vzorkovníka
					vybavený kolieskami so 4 zásuvkami, uzamykateľný	vybavený kolieskami so 4 zásuvkami, uzamykateľný
					korpus a čelá zásuviek z LDTD dosky potiahnuté melamínovou živicom	korpus a čelá zásuviek z LDTD dosky potiahnuté melamínovou živicom
					kovové uchytky striekané práškovou farbou	kovové uchytky striekané práškovou farbou
					konštrukcia: LDTD doska	konštrukcia: LDTD doska
					plastové kolieska	plastové kolieska
					zásuvky nostnosť min. 30 kg	zásuvky nostnosť 30 kg
					čelá z LDTD dosky hrúbky min. 16 mm, potiahnuté melamínovou živicom	čelá z LDTD dosky hrúbky 16 mm, potiahnuté melamínovou živicom
					korpus: kompaktná LDTD doska hrúbky min. 18 mm	korpus: kompaktná LDTD doska hrúbky 18 mm
					potiahnuté melamínovou živicom odolnou voči mechanickému opotrebovaniu a účinkom studených kvapalín	potiahnuté melamínovou živicom odolnou voči mechanickému opotrebovaniu a účinkom studených kvapalín
					ABS hrany min. 2 mm	ABS hrany 2 mm
					úchytky - materiál matný hliník	úchytky - materiál matný hliník
					dvojkolieska	dvojkolieska
					nosnosť min. 60 kg	nosnosť 60 kg
					typové označenie	<b>NARBUTAS - model OPTIMA - PPSR541-M1AK   OPTIMA</b>
			ilustračný obrázok			



S13		KANCELÁRSKA STOLIČKA	2 ks	<p>nosnosť stoličky max. 120 kg</p> <p>s opierkami rúk</p> <p>nastviteľná výška podrúčok</p> <p>ergonomicky tvarovaná</p> <p>farba látky: čierna</p> <p>farba kostry: čierna</p> <p>chrbát stoličky vyrobený zo samonosnej sieťoviny</p> <p>látka – zloženie 100% polyester, martindale min. 100 000 cyklov, gramáž min. 285 g/m2, odolnosť voči horľavosti podľa ČSN EN 13761:2003 a ČSN EN 1022:2006BS EN 1021 – 1:1994</p> <p>typové označenie</p>	<p>nosnosť stoličky 120 kg</p> <p>s opierkami rúk</p> <p>nastviteľná výška podrúčok</p> <p>ergonomicky tvarovaná</p> <p>farba látky: čierna</p> <p>farba kostry: čierna</p> <p>chrbát stoličky vyrobený zo samonosnej sieťoviny</p> <p>látka – zloženie 100% polyester, martindale 100 000 cyklov, gramáž ,285 g/m2, odolnosť voči horľavosti podľa ČSN EN 13761:2003 a ČSN EN 1022:2006BS EN 1021 – 1:1994</p> <p><b>KOEING NEURATH - OKAY III</b></p>
S07		ROKOVACIA STOLIČKA	2 ks	<p>rozmer: 57,5 x 55 x 46/81 xm</p> <p>sedák a podnož z vysokotvrdeného plastu s laktóvymi opierkami z plastu</p> <p>kostra stoličky: vertikálny stohovací rám tvaru V z vysokopevnostného plastu odolného proti poškrabaniu a chemikáliam</p> <p>trojrozmerná tvarovaná ergonomická plastová škrupina vyrobená z polypropylénu s obsahom min. 10% sklenených vlákien, neviditeľne šesťnásobne priskrutkovaná k rámu</p> <p>laktóvé opierky vyrobené z plastového polypropylénu s mäkkými haptikami a vložkou z vysoko pevnej ocele</p> <p>stohovateľnosť: po min. 15 ks na seba - rozmer: 60/65/205 cm</p> <p>čalúnenie - podľa štandardného vzorkovníka</p> <p>farba: podľa štandardného vzorkovníka</p> <p>typové označenie</p>	<p>rozmer: 57,5 x 55 x 46/81 cm</p> <p>sedák a podnož z vysokotvrdeného plastu s laktóvymi opierkami z plastu</p> <p>kostra stoličky: vertikálny stohovací rám tvaru V z vysokopevnostného plastu odolného proti poškrabaniu a chemikáliam</p> <p>trojrozmerná tvarovaná ergonomická plastová škrupina vyrobená z polypropylénu s obsahom 10% sklenených vlákien, neviditeľne šesťnásobne priskrutkovaná k rámu</p> <p>laktóvé opierky vyrobené z plastového polypropylénu s mäkkými haptikami a vložkou z vysoko pevnej ocele</p> <p>stohovateľnosť: po 15 ks na seba - rozmer: 60/65/205 cm</p> <p>čalúnenie - podľa štandardného vzorkovníka</p> <p>farba: podľa štandardného vzorkovníka</p> <p><b>BRUNNER - model A CHAIR 9708A SL</b></p>
N30		STOJANOVÝ VEŠIAK	1 ks	<p>priemer 32 x výška 165 cm</p> <p>voľne stojaci vešiak kruhového tvaru s povrchom upraveným čiernou práškovou farbou</p> <p>nosnú základňu tvorí liaty kovový veniec spojený s nosnou oceľovou tyčou kruhového prierezu (stojanom) o priemere min. 32mm</p> <p>základňa má priemer min. 320 mm</p> <p>stojan je upevnený o základňu pomocou pozinkovaných skrutiek</p> <p>horná časť slúžiaca na vešanie a má tvar min. 4 ramien s ukončením v tvare písmena "Y" je vyrobená z lešteného, tlakovo-liateho hliníka a má priemer 240mm</p> <p>typové označenie</p>	<p>priemer 32 x výška 165 cm</p> <p>voľne stojaci vešiak kruhového tvaru s povrchom upraveným čiernou práškovou farbou</p> <p>nosnú základňu tvorí liaty kovový veniec spojený s nosnou oceľovou tyčou kruhového prierezu (stojanom) o priemere 32mm</p> <p>základňa má priemer 320 mm</p> <p>stojan je upevnený o základňu pomocou pozinkovaných skrutiek</p> <p>horná časť slúžiaca na vešanie a má tvar 4 ramien s ukončením v tvare písmena "Y" je vyrobená z lešteného, tlakovo-liateho hliníka a má priemer 240mm</p> <p><b>CAIMI - model Battista coat stand</b></p>
N13		KANCELÁRSKE SKRINE S POSUVNÝMI DVERAMI	3 ks	<p>rozmer: 120 x 42,5 x 112 + 8 cm</p> <p>skriňa s min. 2 policami</p> <p>korpus z min. 18 mm MCF melamínovej dosky, top a dno z min. 25 mm MCF melamínovej dosky</p> <p>dosky potiahnuté melamiínovou živicom</p> <p>hrany: opatrené min. 2mm ABS hranou, police min. 25 mm MFC melamínovej dosky s min. 2 mm ABS hranou a nosnosťou police min. 32 kg.</p> <p>dvierka: posuvné, z min. 18 mm MFC melamínovej dosky s min. 1mm ABS hranou, pohyb dvierok je zabezpečený vo vofrézovaných koľajniach v topovej doske a dne skrine v plastových bežcoch</p> <p>dvierka uzamykateľné, zalamovací kľúč a úchytky: farba matný hliník</p> <p>typové označenie</p>	<p>rozmer: 120 x 42,5 x 112 + 8 cm</p> <p>skriňa s 2 policami</p> <p>korpus z 18 mm MCF melamínovej dosky, top a dno z 25 mm MCF melamínovej dosky</p> <p>dosky potiahnuté melamiínovou živicom</p> <p>hrany: opatrené 2mm ABS hranou, police 25 mm MFC melamínovej dosky s 2 mm ABS hranou a nosnosťou police 32 kg.</p> <p>dvierka: posuvné, z 18 mm MFC melamínovej dosky s 1mm ABS hranou, pohyb dvierok je zabezpečený vo vofrézovaných koľajniach v topovej doske a dne skrine v plastových bežcoch</p> <p>dvierka uzamykateľné, zalamovací kľúč a úchytky: farba matný hliník</p> <p><b>NARABUTAS - model UNI</b></p>



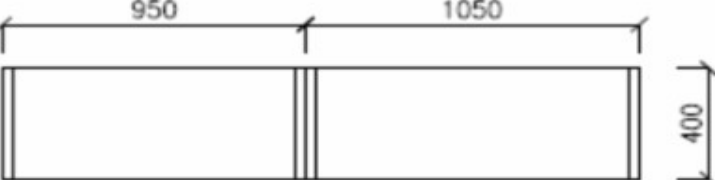

ilustračný obrázok

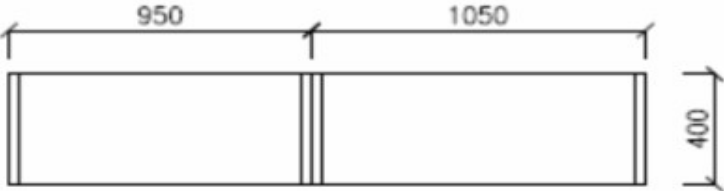
ilustračný obrázok

N14			SKRIŇA ŠATNÍKOVÁ S POSUVNÝMI DVERAMI	2 ks	rozmer: 120 x 60 x 187,4 + 8 cm	rozmer: 120 x 60 x 187,4 + 8 cm
 ilustračný obrázok					vybavenie skrine - jedna polovica skrine vešanie, druhá polovica skrine vybavená nastaviteľnými policami	vybavenie skrine - jedna polovica skrine vešanie, druhá polovica skrine vybavená nastaviteľnými policami
					korpus z min. 18 mm MCF melamínovej dosky, top a dno z min. 25 mm MCF melamínovej dosky	korpus z 18 mm MCF melamínovej dosky, top a dno z 25 mm MCF melamínovej dosky
					Dosky potiahnuté melamiínovou živicoou	Dosky potiahnuté melamiínovou živicoou
					Hrany: opatrené min. 2mm ABS hranou, Police min. 25 mm MFC melamínovej dosky s min. 2 mm ABS hranou a nosnosťou police min. 32 kg	Hrany: opatrené. 2mm ABS hranou, Police 25 mm MFC melamínovej dosky s 2 mm ABS hranou a nosnosťou police 32 kg
					dvierka: posuvné, z min. 18 mm MFC melamínovej dosky s min. 1 mm ABS hranou, pohyb dvierok je zabezpečený vo vofrézovaných koľajniach v topovej doske a dne skrine v plastových bežcoch	dvierka: posuvné, z 18 mm MFC melamínovej dosky s 1 mm ABS hranou, pohyb dvierok je zabezpečený vo vofrézovaných koľajniach v topovej doske a dne skrine v plastových bežcoch
					dvierka uzamykateľné, zalamovací kľúč a úchytka: farba matný hliník	dvierka uzamykateľné, zalamovací kľúč a úchytka: farba matný hliník
					farba: svetlé drevo - podľa štandardného vzorkovníka	farba: svetlé drevo - podľa štandardného vzorkovníka
					typové označenie	<b>NARABUTAS - model UNI</b>
N31	2.11	Veľkokapacitná šatňa	ŠATŇOVÁ SKRINKA S INTEGROVANOU ZÁSUVKOU A ČASŤOU NA SEDENIE	45 ks	rozmer 80 x 80 x 272 cm	rozmer 80 x 80 x 272 cm
 ilustračný obrázok					všetky hrany opatrené min. 2 mm ABS hranou	všetky hrany opatrené 2 mm ABS hranou
					chrbát z LDTD dosky hrúbky min. 10 mm potiahnutá laminátom	chrbát z LDTD dosky hrúbky 10 mm potiahnutá laminátom
					spoje: lepením a konfirmátmi	spoje: lepením a konfirmátmi
					korpus a dvierka: z min. 18 mm LDTD + laminát	korpus a dvierka: z 18 mm LDTD + laminát
					hrany: laminát hr. min. 18mm	hrany: laminát hr. 18mm
					dvierka uzamykateľné cylindrickým zámkom + min. 2 kľúče	dvierka uzamykateľné cylindrickým zámkom + 2 kľúče
					záves: naložené dvierka, tiché a jemné dovieranie integrované v miske závesu	záves: naložené dvierka, tiché a jemné dovieranie integrované v miske závesu
					nosnosť 50 kg/kridlo	nosnosť 50 kg/kridlo
					materiál: zinok poniklovaný, montáž skrutkami do MDF Ø 3,5 mm - 4 mm	materiál: zinok poniklovaný, montáž skrutkami do MDF Ø 3,5 mm - 4 mm
					úchytka: Priemer: fí 17,5 mm, výška: 28 mm, farba: matná čierna, materiál hliník	úchytka: Priemer: fí 17,5 mm, výška: 28 mm, farba: matná čierna, materiál hliník
					zásuvka: evobox	zásuvka: evobox
					vnútorné vybavenie skrine: drziak na skoby chróm matný min. 6 ks	vnútorné vybavenie skrine: drziak na skoby chróm matný 6 ks
					vešiaky malé - prevedenie: AL, 15ks	vešiaky malé - prevedenie: AL, 15ks
farba skriniek: svetlé drevo podľa štandardného vzorkovníka	farba skriniek: svetlé drevo podľa štandardného vzorkovníka					
					typové označenie	<b>DREVONA - ATYP</b>
S11			ŠATŇOVÁ LAVIČKA S VEŠANÍM	2 ks	rozmer: 1500 x 400 x 430 / 600 cm	rozmer: 1500 x 400 x 430 / 600 cm
 ilustračný obrázok					lavička je vyrobená z odolného, min. 25 mm silného vysokotlakového laminátu (HPL)	lavička je vyrobená z odolného, 25 mm silného vysokotlakového laminátu (HPL)
					rám lavice je zvarovaný z oceľových trubiek povrchovo upravených čiernym práškovým lakom	rám lavice je zvarovaný z oceľových trubiek povrchovo upravených čiernym práškovým lakom
					vešiakové háčiky sú poniklované pre zavesenie zvrškov, uterákov alebo batohov	vešiakové háčiky sú poniklované pre zavesenie zvrškov, uterákov alebo batohov
					farba skeletu: čierna	farba skeletu: čierna
					materiál skeletu: oceľ	materiál skeletu: oceľ
					materiál sedáka: HPL	materiál sedáka: HPL
					typové označenie	<b>Šatňová lavička s vešiakom Stadium</b>
PR01A	2.13	Sklad prádla	POLICOVÝ REGÁL hl. 40 cm	3 ks	hĺbka 40 cm	hĺbka 40 cm
					rozmer 1: 105 x 40 x 250 cm	rozmer 1: 105 x 40 x 250 cm
					rozmer 2: 95 x 40 x 250 cm	rozmer 2: 95 x 40 x 250 cm
					celkový rozmer (1 + 2): 200 x 40 x 250 cm	celkový rozmer (1 + 2): 200 x 40 x 250 cm
						<b>MONASTER ATYP</b>

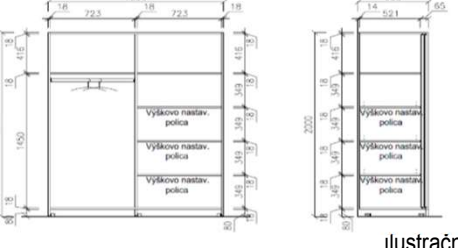

N46			SKRIŇA NA ČISTIACE PROSTRIEDKY	1 ks	rozmer: 100 x 45 x 195 cm	rozmer: 100 x 45 x 195 cm
 <p>ilustračný obrázok</p>					zvarovaná skriňa z ocelového plechu	zvarovaná skriňa z ocelového plechu
					výškovo staviteľné pätky	výškovo staviteľné pätky
					vystužené krídla dverí	vystužené krídla dverí
					uzatváranie dvojbodovým pákovým rozvorovým mechanizmom	uzatváranie dvojbodovým pákovým rozvorovým mechanizmom
					cyklindrický bezpečnostný zámok, min. 2 kľúče	cyklindrický bezpečnostný zámok, 2 kľúče
					min. 4 police, nosnosť min. 80 kg	4 police, nosnosť 80 kg
					výšková prestavitelnosť polic v kroku min. 35 mm	výšková prestavitelnosť polic v kroku 35 mm
					povrchová úprava práškovou farbou, šedá/modrá RAL 7035/5015	povrchová úprava práškovou farbou, šedá/modrá RAL 7035/5015
					typové označenie	<b>Rudeta E1266A</b>
					PR01A	2.14
					rozmer 1: 105 x 40 x 250 cm	rozmer 1: 105 x 40 x 250 cm
					rozmer 2: 95 x 40 x 250 cm	rozmer 2: 95 x 40 x 250 cm
					celkový rozmer (1 + 2): 200 x 40 x 250 cm	celkový rozmer (1 + 2): 200 x 40 x 250 cm
						<b>MONASTER ATYP</b>
N46			SKRIŇA NA ČISTIACE PROSTRIEDKY	1 ks	rozmer: 100 x 45 x 195 cm	rozmer: 100 x 45 x 195 cm
 <p>ilustračný obrázok</p>					zvarovaná skriňa z ocelového plechu	zvarovaná skriňa z ocelového plechu
					výškovo staviteľné pätky	výškovo staviteľné pätky
					vystužené krídla dverí	vystužené krídla dverí
					uzatváranie dvojbodovým pákovým rozvorovým mechanizmom	uzatváranie dvojbodovým pákovým rozvorovým mechanizmom
					cyklindrický bezpečnostný zámok, min. 2 kľúče	cyklindrický bezpečnostný zámok, 2 kľúče
					min. 4 police, nosnosť min. 80 kg	4 police, nosnosť 80 kg
					výšková prestavitelnosť polic v kroku min. 35 mm	výšková prestavitelnosť polic v kroku 35 mm
					povrchová úprava práškovou farbou, šedá/modrá RAL 7035/5015	povrchová úprava práškovou farbou, šedá/modrá RAL 7035/5015
					typové označenie	<b>Rudeta E1266A</b>
					N22	2.20 a 2.21
 <p>ilustračný obrázok</p>					rám stola so štyrmi ramenami z ocelevej rúrky s priemerom min. 22 x 2 mm	rám stola so štyrmi ramenami z ocelevej rúrky s priemerom 22 x 2 mm
					pozostávajúci zo 4 ohýbaných a zvaraných jednotlivých ramien	pozostávajúci zo 4 ohýbaných a zvaraných jednotlivých ramien
					držiakom prsteňa a zvaranými západkami z plochej ocele s priemerom min. 5 mm na pripevnenie stolovej dosky	držiakom prsteňa a zvaranými západkami z plochej ocele s priemerom 5 mm na pripevnenie stolovej dosky
					stolová doska z min. 1,5 mm hrubého ocelového panela so min. 4 zvaranými zásuvkami M6 na pripevnenie k rámu	stolová doska z 1,5 mm hrubého ocelového panela so 4 zvaranými zásuvkami M6 na pripevnenie k rámu
					vonkajšie práškové lakovanie: Rám potiahnutý ďalším základným náterom na vonkajšie použitie podľa DIN 55633 a DIN ISO 12944, kategória C3	vonkajšie práškové lakovanie: Rám potiahnutý ďalším základným náterom na vonkajšie použitie podľa DIN 55633 a DIN ISO 12944, kategória C3
					vysoko odolný voči poškrabaniu, termosetový práškový nástrek o hrúbke približne 80 - 100 µm, hrúbka povlaku s vlastnosťami podobnými teflónu	vysoko odolný voči poškrabaniu, termosetový práškový nástrek o hrúbke približne 80 - 100 µm, hrúbka povlaku s vlastnosťami podobnými teflónu
					plastové klzákы vyrobené z polyamidu odolného voči oderu pre všeobecné použitie	plastové klzákы vyrobené z polyamidu odolného voči oderu pre všeobecné použitie
					farba: sivá podľa štandardného vzorkovníka	farba: sivá podľa štandardného vzorkovníka
					typové označenie	<b>BRUNNER - model CRONA STEEL 6394</b>

S18			STOLIČKA EXTERIÉROVÁ	6 ks	rozmer: 59 x 59 x 46/82 cm	rozmer: 59 x 59 x 46/82 cm
					4-ramenný rám s lakt'ovými opierkami vyrobenými zo špeciálnej ocelevej rúrky kruhového prierezu ST 52 ø 16 x 2 mm	4-ramenný rám s lakt'ovými opierkami vyrobenými zo špeciálnej ocelevej rúrky kruhového prierezu ST 52 ø 16 x 2 mm
ilustračný obrázok					So spájkovanými lamelami ergonomického tvaru sedadla vyrobenými zo zaoblenej plochej ocele 15x4 mm pre dokonalé pohodlie pri sedení	So spájkovanými lamelami ergonomického tvaru sedadla vyrobenými zo zaoblenej plochej ocele 15x4 mm pre dokonalé pohodlie pri sedení
					Vonkajšie práškové lakovanie: Rám potiahnutý ďalším základným náterom na vonkajšie použitie podľa DIN 55633 a DIN ISO 12944, kategória C3	Vonkajšie práškové lakovanie: Rám potiahnutý ďalším základným náterom na vonkajšie použitie podľa DIN 55633 a DIN ISO 12944, kategória C3
					vysoko odolný voči poškrabaniu, termosetový práškový nástrek o hrúbke približne 80 - 100 µm, hrúbka povlaku s vlastnosťami podobnými teflónu	vysoko odolný voči poškrabaniu, termosetový práškový nástrek o hrúbke približne 80 - 100 µm, hrúbka povlaku s vlastnosťami podobnými teflónu
					plastové klzákы vyrobené z polyamidu odolného voči oderu pre všeobecné použitie	plastové klzákы vyrobené z polyamidu odolného voči oderu pre všeobecné použitie
					farba: sivá podľa štandardného vzorkovníka	farba: sivá podľa štandardného vzorkovníka
					typové označenie	<b>BRUNNER - model CRONA STEEL 6340/A</b>
<b>3 NP</b>						
N15	3.05	Izba 3.05	JEDNOLŔŽKOVÁ POSTEĽ	2 ks	jednolôžková posteľ s čelom	jednolôžková posteľ s čelom
					rozmer: 90 x 200 cm	rozmer: 90 x 200 cm
ilustračný obrázok					korpus z min. 25 mm LDTD	korpus z 25 mm LDTD
					plastové klzákы	plastové klzákы
					pevný rošt pre pružinový matrac	pevný rošt pre pružinový matrac
					farba: svetlé drevo podľa štandardného vzorkovníka	farba: svetlé drevo podľa štandardného vzorkovníka
					typové označenie	<b>DREVONA - ATYP</b>
N16			MATRAC - JEDNOLŔŽKO	2 ks	rozmer: 90 x 200 cm	rozmer: 90 x 200 cm
					zloženie: pružná polyuretánová pena s vysokou hustotou min. 30,35 a min. 40 kg/m3	zloženie: pružná polyuretánová pena s vysokou hustotou 30,35 a 40 kg/m3
ilustračný obrázok					gumokokos - chránič pružiny, výška 2 x 1 cm, hustota min. 80 kg/m3	gumokokos - chránič pružiny, výška 2 x 1 cm, hustota 80 kg/m3
					bonell pružina - výška min. 11 cm, drôt min. 2,2 mm, min. 110 pružiniek/m2	bonell pružina - výška 11 cm, drôt 2,2 mm, 110 pružiniek/m2
					elestická textília na ochranu jadra - na ochranu jadra	elestická textília na ochranu jadra - na ochranu jadra
					MICRO - snímateľný prací poťah do teploty min. 60°C	MICRO - snímateľný prací poťah do teploty 60°C
					látka z odolných polyesterových vlákien hustoty min. 200g/m2 podšitá rúnom min. 200g/m2 z dutého polyesterového vlákna	látka z odolných polyesterových vlákien hustoty 200g/m2 podšitá rúnom 200g/m2 z dutého polyesterového vlákna
					výrobca	<b>SEGUM trade</b>
					typové označenie	<b>MICRO SUPER KOKOS</b>
N17			NOČNÝ STOLÍK	2 ks	rozmer 40x40x45 cm	rozmer 40x40x45 cm
					dosková konštrukcia	dosková konštrukcia
ilustračný obrázok					materiál - LDTD min 18 + min. 2 mm ABS	materiál - LDTD 18 + 2 mm ABS
					šuplík v hornej časti	šuplík v hornej časti
					typ výsuvu: guľičkový plnovýsuv	typ výsuvu: guľičkový plnovýsuv
					úchytka	úchytka
					farba: svetlé drevo podľa štandardného vzorkovníka	farba: svetlé drevo podľa štandardného vzorkovníka
					typové označenie	<b>DREVONA - ATYP</b>
N36			ŠATNÍKOVÁ SKRIŇA - IZBA	1 ks	rozmer: 150 x 60 x 200 cm	rozmer: 150 x 60 x 200 cm
					úložné priestory skrine sú rozdelené na dve časti	úložné priestory skrine sú rozdelené na dve časti
ilustračný obrázok					pravá časť skrine je policová a je rozdelená na štyri rovnaké časti	pravá časť skrine je policová a je rozdelená na štyri rovnaké časti
					ľavá časť skrine umožňuje zavesiť oblečenie na vešiakovú tyč, nad ktorou sa nachádza polica	ľavá časť skrine umožňuje zavesiť oblečenie na vešiakovú tyč, nad ktorou sa nachádza polica
					ozmery kombinovanej skrine: šírka: 150 cm, výška: 200 cm, hĺbka: 60 cm	ozmery kombinovanej skrine: šírka: 150 cm, výška: 200 cm, hĺbka: 60 cm
					kombinovaná šatníkovo-vešiaková skriňa je vyrobená z laminovanej drevotrieskovej dosky hrúbky min. 18mm	kombinovaná šatníkovo-vešiaková skriňa je vyrobená z laminovanej drevotrieskovej dosky hrúbky 18mm
					farba: svetlé drevo podľa štandardného vzorkovníka	farba: svetlé drevo podľa štandardného vzorkovníka
					typové označenie	<b>DREVONA - ATYP</b>



N19			PÍSAČÍ STOLÍK	1 ks	rozmer: 120 x 50 x 74 cm	rozmer: 120 x 50 x 74 cm
			ilustračný obrázok		dosková konštrukcia, materiál: LDTD min. 18 + 2mm ABS	dosková konštrukcia, materiál: LDTD 18 + 2mm ABS
					typ výsuvu: guľičkový plnovýsuv	typ výsuvu: guľičkový plnovýsuv
					úchytka ALU - elox	úchytka ALU - elox
					farba: svetlé drevo podľa štandardného vzorkovníka	farba: svetlé drevo podľa štandardného vzorkovníka
					min. 2 šuflíkov	2 šuflíky
					typové označenie	<b>DREVONA - ATYP</b>
S16			STOLIČKA K PÍSAČIEMU STOLU	1 ks	rozmer: 48 x 58 x 46 / 100 cm	rozmer: 48 x 58 x 46 / 100 cm
			ilustračný obrázok		celodrevená stolička so sedákom a podnožou z masívneho dreva, lakovaná	celodrevená stolička so sedákom a podnožou z masívneho dreva, lakovaná
					celočalúnená v látke	celočalúnená v látke
					materiál čalúnenia: textil, zloženie 100% PES s nehorľavou úpravou	materiál čalúnenia: textil, zloženie 100% PES s nehorľavou úpravou
					konštrukcia: bukové drevo	konštrukcia: bukové drevo
					konštrukcia sedáka a opierky : preglejka, výplň PUR pena 45 kg/m3	konštrukcia sedáka a opierky : preglejka, výplň PUR pena 45 kg/m3
					<b>Čalúnenie:</b>	Čalúnenie:
					materiál: 100% polyester	materiál: 100% polyester
					odolnosť proti oteru (Martindale), min. 96 000 martindale	odolnosť proti oteru (Martindale), 96 000 martindale
					Nízka horľavosť: v súlade s DIN 4102-1 B1	Nízka horľavosť: v súlade s DIN 4102-1 B1
					farba čalúnenia stoličky: sivá podľa štandardného vzorkovníka	farba čalúnenia stoličky: sivá podľa štandardného vzorkovníka
					typové označenie	<b>CIZETA - model METRO</b>
S23			TABURET NA SEDENIE - izba	1 ks	rozmer: 75 x 30 x 40 cm	rozmer: 75 x 30 x 40 cm
			ilustračný obrázok		čalúnená taburetka	čalúnená taburetka
					taburetka stojí na nožičkách z bukového masívu v prírodnej farbe	taburetka stojí na nožičkách z bukového masívu v prírodnej farbe
					korpus viacvrstvová preglejka, obalená polyuretánovou penou a čalúnená látkou	korpus viacvrstvová preglejka, obalená polyuretánovou penou a čalúnená látkou
					výplň: nedeformovateľný polyuretán tvarovaný za studena, priemerná hustota min. 60 kg / mc	výplň: nedeformovateľný polyuretán tvarovaný za studena, priemerná hustota 60 kg / m3
					nohy z bukového dreva morené do štandardných farieb výrobcu	nohy z bukového dreva morené do štandardných farieb výrobcu
					<b>Čalúnenie sedáku</b>	čalúnenie sedáku
					látka – vhodná na použitie 24/7	látka – vhodná na použitie 24/7
					zloženie: 100% polyamid	zloženie: 100% polyamid
					odolnosť voči oderu: min. 500.000 Martindale	odolnosť voči oderu: 500.000 Martindale
					farba: sivá podľa štandardného vzorkovníka	farba: sivá podľa štandardného vzorkovníka
					typové označenie	<b>DREVONA - ATYP</b>
N21			VEŠIAKOVÝ PANEL - izba	2 ks	rozmer: 40 x 25 x 204 cm	rozmer: 40 x 25 x 204 cm
			ilustračný obrázok		dosková konštrukcia, materiál: LDTD min. 25 + 2mm ABS	dosková konštrukcia, materiál: LDTD 25 + 2mm ABS
					háčiky na vešianie min. 3 ks	háčiky na vešianie 3 ks
					prevedenie: chróm matný AL	prevedenie: chróm matný AL
					farba: svetlé drevo - podľa štandardného vzorkovníka	farba: svetlé drevo - podľa štandardného vzorkovníka
					typové označenie	<b>DREVONA - ATYP</b>
N15	3.07	izba 3.07	JEDNOLŮŽKOVÁ POSTEL'	2 ks	jednolôžková posteľ s čelom	jednolôžková posteľ s čelom
					rozmer: 90 x 200 cm	rozmer: 90 x 200 cm
					korpus z min. 25 mm LDTD	korpus z 25 mm LDTD
					plastové klzáky	plastové klzáky
					pevný rošt pre pružinový matrac	pevný rošt pre pružinový matrac
					farba: svetlé drevo - podľa štandardného vzorkovníka	farba: svetlé drevo - podľa štandardného vzorkovníka
					typové označenie	<b>DREVONA - ATYP</b>

N16			MATRAC - JEDNOLŮŽKO	2 ks	rozmer: 90 x 200 cm	rozmer: 90 x 200 cm
					zloženie: pružná polyuretánová pena s vysokou hustotou min. 30,35 a min. 40 kg/m3	zloženie: pružná polyuretánová pena s vysokou hustotou 30,35 a 40 kg/m3
					gumokokos - chránič pružiny, výška 2 x1 cm, hustota min. 80 kg/m3	gumokokos - chránič pružiny, výška 2 x1 cm, hustota 80 kg/m3
					bonell pružina - výška min. 11 cm, drôt min. 2,2 mm, min. 110 pružiniek/m2	bonell pružina - výška 11 cm, drôt 2,2 mm, 110 pružiniek/m2
					elestická textília na ochranu jadra - na ochranu jadra	elestická textília na ochranu jadra - na ochranu jadra
					MICRO - snímateľný prací poťah do teploty min. 60°C	MICRO - snímateľný prací poťah do teploty 60°C
					látka z odolných polyesterových vlákien hustoty min. 200g/m2 podšitá rúnom min. 200g/m2 z dutého polyesterového vlákna	látka z odolných polyesterových vlákien hustoty 200g/m2 podšitá rúnom 200g/m2 z dutého polyesterového vlákna
					výrobca	<b>SEGUM trade</b>
					typové označenie	<b>MICRO SUPER KOKOS</b>
N17			NOČNÝ STOLÍK	2 ks	rozmer 40x40x45 cm	rozmer 40x40x45 cm
					dosková konštrukcia	dosková konštrukcia
					materiál - LDTD min 18 + min. 2 mm ABS	materiál - LDTD 18 + 2 mm ABS
					šuplík v hornej časti	šuplík v hornej časti
					typ výsuvu: guľičkový plnovýsuv	typ výsuvu: guľičkový plnovýsuv
					úchytka	úchytka
					farba: svetlé drevo podľa štandardného vzorkovníka	farba: svetlé drevo podľa štandardného vzorkovníka
					typové označenie	<b>DREVONA - ATYP</b>
N36			ŠATNÍKOVÁ SKRIŇA - IZBA	1 ks	rozmer: 150 x 60 x 200 cm	rozmer: 150 x 60 x 200 cm
					úložné priestory skrine sú rozdelené na dve časti	úložné priestory skrine sú rozdelené na dve časti
					pravá časť skrine je policová a je rozdelená na štyri rovnaké časti	pravá časť skrine je policová a je rozdelená na štyri rovnaké časti
					ľavá časť skrine umožňuje zavesiť oblečenie na vešiakovú tyč, nad ktorou sa nachádza polica	ľavá časť skrine umožňuje zavesiť oblečenie na vešiakovú tyč, nad ktorou sa nachádza polica
					ozmery kombinovanej skrine: šírka: 150 cm, výška: 200 cm, hĺbka: 60 cm	ozmery kombinovanej skrine: šírka: 150 cm, výška: 200 cm, hĺbka: 60 cm
					kombinovaná šatníkovo-vešiaková skriňa je vyrobená z laminovanej drevotrieskovej dosky hrúbky min. 18mm	kombinovaná šatníkovo-vešiaková skriňa je vyrobená z laminovanej drevotrieskovej dosky hrúbky 18mm
					farba: svetlé drevo podľa štandardného vzorkovníka	farba: svetlé drevo podľa štandardného vzorkovníka
					typové označenie	<b>DREVONA - ATYP</b>
N19			PÍŠACÍ STOLÍK	1 ks	rozmer: 120 x 50 x 74 cm	rozmer: 120 x 50 x 74 cm
					dosková konštrukcia, materiál: LDTD min. 18 + 2mm ABS	dosková konštrukcia, materiál: LDTD 18 + 2mm ABS
					typ výsuvu: guľičkový plnovýsuv	typ výsuvu: guľičkový plnovýsuv
					úchytka ALU - elox	úchytka ALU - elox
					materiál: LDTD 18 + 2mm ABS., typ výsuvu: guľičkový plnovýsuv	materiál: LDTD 18 + 2mm ABS., typ výsuvu: guľičkový plnovýsuv
					farba: svetlé drevo podľa štandardného vzorkovníka	farba: svetlé drevo podľa štandardného vzorkovníka
					min. 2 šuflíky	2 šuflíky
					typové označenie	<b>DREVONA - ATYP</b>
S16			STOLIČKA K PÍŠACIEMU STOLU	1 ks	rozmer: 48 x 58 x 46 / 100 cm	rozmer: 48 x 58 x 46 / 100 cm
					celodrevená stolička so sedákom a podnožou z masívneho dreva, lakovaná	celodrevená stolička so sedákom a podnožou z masívneho dreva, lakovaná
					celočalúnená v látke	celočalúnená v látke
					materiál čalúnenia: textil, zloženie 100% PES s nehorľavou úpravou	materiál čalúnenia: textil, zloženie 100% PES s nehorľavou úpravou
					konštrukcia: bukové drevo	konštrukcia: bukové drevo
					konštrukcia sedáka a opierky : preglejka, výplň PUR pena 45 kg/m3	konštrukcia sedáka a opierky : preglejka, výplň PUR pena 45 kg/m3
					<b>Čalúnenie:</b>	Čalúnenie:
					materiál: 100% polyester	materiál: 100% polyester
					odolnosť proti oteru (Martindale), min. 96 000 martindale	odolnosť proti oteru (Martindale), 96 000 martindale
					Nízka horľavosť: v súlade s DIN 4102-1 B1	Nízka horľavosť: v súlade s DIN 4102-1 B1
					farba čalúnenia stoličky: sivá podľa štandardného vzorkovníka	farba čalúnenia stoličky: sivá podľa štandardného vzorkovníka
					typové označenie	<b>CIZETA - model METRO</b>

S23			TABURET NA SEDENIE - izba	1 ks	rozmer: 75 x 30 x 40 cm	rozmer: 75 x 30 x 40 cm
					čalúnená taburetka	čalúnená taburetka
					taburetka stojí na nožičkách z bukového masívu v prírodnej farbe	taburetka stojí na nožičkách z bukového masívu v prírodnej farbe
					korpus viacvrstvová preglejka, obalená polyuretánovou penou a čalúnená látkou	korpus viacvrstvová preglejka, obalená polyuretánovou penou a čalúnená látkou
					výplň: nedeformovateľný polyuretán tvarovaný za studena, priemerná hustota min. 60 kg / mc	výplň: nedeformovateľný polyuretán tvarovaný za studena, priemerná hustota 60 kg / m3
					nohy z bukového dreva morené do štandardných farieb výrobcu	nohy z bukového dreva morené do štandardných farieb výrobcu
					<b>Čalúnenie sedáku</b>	čalúnenie sedáku
					látka – vhodná na použitie 24/7	látka – vhodná na použitie 24/7
					zloženie: 100% polyamid	zloženie: 100% polyamid
					odolnosť voči oderu: min. 500.000 Martindale	odolnosť voči oderu: 500.000 Martindale
					farba: sivá podľa štandardného vzorkovníka	farba: sivá podľa štandardného vzorkovníka
					typové označenie	<b>DREVONA - ATYP</b>
N21			VEŠIAKOVÝ PANEL - izba	2 ks	rozmer: 40 x 25 x 204 cm	rozmer: 40 x 25 x 204 cm
					dosková konštrukcia, materiál: LDTD min. 25 + 2mm ABS	dosková konštrukcia, materiál: LDTD 25 + 2mm ABS
					háčiky na vešianie min. 3 ks	háčiky na vešianie 3 ks
					prevedenie: chróm matný AL	prevedenie: chróm matný AL
					farba: svetlé drevo - podľa štandardného vzorkovníka	farba: svetlé drevo - podľa štandardného vzorkovníka
					typové označenie	<b>DREVONA - ATYP</b>
N15	3.08	Izba 3.08	JEDNOLŮŽKOVÁ POSTEL'	2 ks	jednolôžková posteľ s čelom	jednolôžková posteľ s čelom
					rozmer: 90 x 200 cm	rozmer: 90 x 200 cm
					korpus z min. 25 mm LDTD	korpus z 25 mm LDTD
					plastové klzáky	plastové klzáky
					pevný rošt pre pružinový matrac	pevný rošt pre pružinový matrac
					farba: svetlé drevo - podľa štandardného vzorkovníka	farba: svetlé drevo - podľa štandardného vzorkovníka
					typové označenie	<b>DREVONA - ATYP</b>
N16			MATRAC - JEDNOLŮŽKO	2 ks	rozmer: 90 x 200 cm	rozmer: 90 x 200 cm
					zloženie: pružná polyuretánová pena s vysokou hustotou min. 30,35 a min. 40 kg/m3	zloženie: pružná polyuretánová pena s vysokou hustotou 30,35 a 40 kg/m3
					gumokokos - chránič pružiny, výška 2 x1 cm, hustota min. 80 kg/m3	gumokokos - chránič pružiny, výška 2 x1 cm, hustota 80 kg/m3
					bonell pružina - výška min. 11 cm, drôt min. 2,2 mm, min. 110 pružiniek/m2	bonell pružina - výška 11 cm, drôt 2,2 mm, 110 pružiniek/m2
					elestická textília na ochranu jadra - na ochranu jadra	elestická textília na ochranu jadra - na ochranu jadra
					MICRO - snímateľný prací poťah do teploty min. 60°C	MICRO - snímateľný prací poťah do teploty 60°C
					látka z odolných polyesterových vlákien hustoty min. 200g/m2 podšitá rúnom min. 200g/m2 z dutého polyesterového vlákna	látka z odolných polyesterových vlákien hustoty 200g/m2 podšitá rúnom 200g/m2 z dutého polyesterového vlákna
					výrobca	<b>SEGUM trade</b>
					typové označenie	<b>MICRO SUPER KOKOS</b>
N17			NOČNÝ STOLÍK	2 ks	rozmer 40x40x45 cm	rozmer 40x40x45 cm
					dosková konštrukcia	dosková konštrukcia
					materiál - LDTD min 18 + min. 2 mm ABS	materiál - LDTD 18 + 2 mm ABS
					šuplík v hornej časti	šuplík v hornej časti
					typ výsuvu: guľičkový plnovýsuv	typ výsuvu: guľičkový plnovýsuv
					úchytka	úchytka
					farba: svetlé drevo podľa štandardného vzorkovníka	farba: svetlé drevo podľa štandardného vzorkovníka
					typové označenie	<b>DREVONA - ATYP</b>
N36			ŠATNÍKOVÁ SKRIŇA - IZBA	1 ks	rozmer: 150 x 60 x 200 cm	rozmer: 150 x 60 x 200 cm
					úložné priestory skrine sú rozdelené na dve časti	úložné priestory skrine sú rozdelené na dve časti
					pravá časť skrine je policová a je rozdelená na štyri rovnaké časti	pravá časť skrine je policová a je rozdelená na štyri rovnaké časti
					ľavá časť skrine umožňuje zavesiť oblečenie na vešiakovú tyč, nad ktorou sa nachádza polica	ľavá časť skrine umožňuje zavesiť oblečenie na vešiakovú tyč, nad ktorou sa nachádza polica
					ozmery kombinovanej skrine: šírka: 150 cm, výška: 200 cm, hĺbka: 60 cm	ozmery kombinovanej skrine: šírka: 150 cm, výška: 200 cm, hĺbka: 60 cm
					kombinovaná šatníkovo-vešiaková skriňa je vyrobená z laminovanej drevotrieskovej dosky hrúbky min. 18mm	kombinovaná šatníkovo-vešiaková skriňa je vyrobená z laminovanej drevotrieskovej dosky hrúbky 18mm
					farba: svetlé drevo podľa štandardného vzorkovníka	farba: svetlé drevo podľa štandardného vzorkovníka
					typové označenie	<b>DREVONA - ATYP</b>

N19			PÍŠACÍ STOLÍK	1 ks	rozmer: 120 x 50 x 74 cm	rozmer: 120 x 50 x 74 cm
					dosková konštrukcia, materiál: LDTD min. 18 + 2mm ABS	dosková konštrukcia, materiál: LDTD 18 + 2mm ABS
					typ výsuvu: guľičkový plnovýsuv	typ výsuvu: guľičkový plnovýsuv
					úchytka ALU - elox	úchytka ALU - elox
					farba: svetlé drevo - podľa štandardného vzorkovníka	farba: svetlé drevo - podľa štandardného vzorkovníka
					min. 2 šuflíkov	2 šuflíky
					typové označenie	<b>DREVONA - ATYP</b>
S16			STOLIČKA K PÍŠACIEMU STOLU	1 ks	rozmer: 48 x 58 x 46 / 100 cm	rozmer: 48 x 58 x 46 / 100 cm
					celodrevená stolička so sedákom a podnožou z masívneho dreva, lakovaná	celodrevená stolička so sedákom a podnožou z masívneho dreva, lakovaná
					celočalúnená v látke	celočalúnená v látke
					materiál čalúnenia: textil, zloženie 100% PES s nehorľavou úpravou	materiál čalúnenia: textil, zloženie 100% PES s nehorľavou úpravou
					konštrukcia: bukové drevo	konštrukcia: bukové drevo
					konštrukcia sedáka a opierky : preglejka, výplň PUR pena 45 kg/m3	konštrukcia sedáka a opierky : preglejka, výplň PUR pena 45 kg/m3
					<b>Čalúnenie:</b>	Čalúnenie:
					materiál: 100% polyester	materiál: 100% polyester
					odolnosť proti oteru (Martindale), min. 96 000 martindale	odolnosť proti oteru (Martindale), 96 000 martindale
					Nízka horľavosť: v súlade s DIN 4102-1 B1	Nízka horľavosť: v súlade s DIN 4102-1 B1
					farba čalúnenia stoličky: sivá podľa štandardného vzorkovníka	farba čalúnenia stoličky: sivá podľa štandardného vzorkovníka
					typové označenie	<b>DREVONA - ATYP</b>
S23			TABURET NA SEDENIE - izba	1 ks	rozmer: 75 x 30 x 40 cm	rozmer: 75 x 30 x 40 cm
					čalúnená taburetka	čalúnená taburetka
					taburetka stojí na nožičkách z bukového masívu v prírodnej farbe	taburetka stojí na nožičkách z bukového masívu v prírodnej farbe
					korpus viacvrstvomá preglejka, obalená polyuretánovou penou a čalúnená látkou	korpus viacvrstvomá preglejka, obalená polyuretánovou penou a čalúnená látkou
					výplň: nedeformovateľný polyuretán tvarovaný za studena, priemerná hustota min. 60 kg / mc	výplň: nedeformovateľný polyuretán tvarovaný za studena, priemerná hustota 60 kg / m3
					nohy z bukového dreva morené do štandardných farieb výrobcu	nohy z bukového dreva morené do štandardných farieb výrobcu
					<b>čalúnenie sedáku</b>	čalúnenie sedáku
					látka – vhodná na použitie 24/7	látka – vhodná na použitie 24/7
					zloženie: 100% polyamid	zloženie: 100% polyamid
					odolnosť voči oderu: min. 500.000 Martindale	odolnosť voči oderu: 500.000 Martindale
					farba: sivá podľa štandardného vzorkovníka	farba: sivá podľa štandardného vzorkovníka
					typové označenie	<b>DREVONA - ATYP</b>
N21			VEŠIAKOVÝ PANEL - izba	1 ks	rozmer: 40 x 25 x 204 cm	rozmer: 40 x 25 x 204 cm
					dosková konštrukcia, materiál: LDTD min. 25 + 2mm ABS	dosková konštrukcia, materiál: LDTD . 25 + 2mm ABS
					háčiky na vešianie min. 3 ks	háčiky na vešianie 3 ks
					prevedenie: chróm matný AL	prevedenie: chróm matný AL
					farba: svetlé drevo - podľa štandardného vzorkovníka	farba: svetlé drevo - podľa štandardného vzorkovníka
					typové označenie	<b>DREVONA - ATYP</b>
N15	3.12	izba 3.12	JEDNOLŔŽKOVÁ POSTEL	2 ks	jednolŔžková posteľ s čelom	jednolŔžková posteľ s čelom
					rozmer: 90 x 200 cm	rozmer: 90 x 200 cm
					korpus z min. 25 mm LDTD	korpus z 25 mm LDTD
					plastové klzáky	plastové klzáky
					pevný rošt pre pružinový matrac	pevný rošt pre pružinový matrac
					farba: svetlé drevo - podľa štandardného vzorkovníka	farba: svetlé drevo - podľa štandardného vzorkovníka
					typové označenie	<b>DREVONA - ATYP</b>

N16			MATRAC - JEDNOLŮŽKO	2 ks	rozmer: 90 x 200 cm	rozmer: 90 x 200 cm
					zloženie: pružná polyuretánová pena s vysokou hustotou min. 30,35 a min. 40 kg/m3	zloženie: pružná polyuretánová pena s vysokou hustotou 30,35 a 40 kg/m3
					gumokokos - chránič pružiny, výška 2 x1 cm, hustota min. 80 kg/m3	gumokokos - chránič pružiny, výška 2 x1 cm, hustota 80 kg/m3
					bonell pružina - výška min. 11 cm, drôt min. 2,2 mm, min. 110 pružiniek/m2	bonell pružina - výška 11 cm, drôt 2,2 mm, 110 pružiniek/m2
					elestická textília na ochranu jadra - na ochranu jadra	elestická textília na ochranu jadra - na ochranu jadra
					MICRO - snímateľný prací poťah do teploty min. 60°C	MICRO - snímateľný prací poťah do teploty 60°C
					látka z odolných polyesterových vlákien hustoty min. 200g/m2 podšitá rúnom min. 200g/m2 z dutého polyesterového vlákna	látka z odolných polyesterových vlákien hustoty 200g/m2 podšitá rúnom 200g/m2 z dutého polyesterového vlákna
					výrobca	<b>SEGUM trade</b>
					typové označenie	<b>MICRO SUPER KOKOS</b>
N17			NOČNÝ STOLÍK	2 ks	rozmer 40x40x45 cm	rozmer 40x40x45 cm
					dosková konštrukcia	dosková konštrukcia
					materiál - LDTD min 18 + min. 2 mm ABS	materiál - LDTD 18 + 2 mm ABS
					šuplík v hornej časti	šuplík v hornej časti
					typ výsuvu: guľičkový plnovýsuv	typ výsuvu: guľičkový plnovýsuv
					úchytka	úchytka
					farba: svetlé drevo podľa štandardného vzorkovníka	farba: svetlé drevo podľa štandardného vzorkovníka
					typové označenie	<b>DREVONA - ATYP</b>
N36			ŠATNÍKOVÁ SKRIŇA - IZBA	1 ks	rozmer: 150 x 60 x 200 cm	rozmer: 150 x 60 x 200 cm
					úložné priestory skrine sú rozdelené na dve časti	úložné priestory skrine sú rozdelené na dve časti
					pravá časť skrine je policová a je rozdelená na štyri rovnaké časti	pravá časť skrine je policová a je rozdelená na štyri rovnaké časti
					ľavá časť skrine umožňuje zavesiť oblečenie na vešiakovú tyč, nad ktorou sa nachádza polica	ľavá časť skrine umožňuje zavesiť oblečenie na vešiakovú tyč, nad ktorou sa nachádza polica
					ozmery kombinovanej skrine: šírka: 150 cm, výška: 200 cm, hĺbka: 60 cm	ozmery kombinovanej skrine: šírka: 150 cm, výška: 200 cm, hĺbka: 60 cm
					kombinovaná šatníkovo-vešiaková skriňa je vyrobená z laminovanej drevotrieskovej dosky hrúbky min. 18mm	kombinovaná šatníkovo-vešiaková skriňa je vyrobená z laminovanej drevotrieskovej dosky hrúbky 18mm
					farba: svetlé drevo podľa štandardného vzorkovníka	farba: svetlé drevo podľa štandardného vzorkovníka
					typové označenie	<b>DREVONA - ATYP</b>
N19			PÍŠACÍ STOLÍK	1 ks	rozmer: 120 x 50 x 74 cm	rozmer: 120 x 50 x 74 cm
					dosková konštrukcia, materiál: LDTD min. 18 + 2mm ABS	dosková konštrukcia, materiál: LDTD 18 + 2mm ABS
					typ výsuvu: guľičkový plnovýsuv	typ výsuvu: guľičkový plnovýsuv
					úchytka ALU - elox	úchytka ALU - elox
					farba: svetlé drevo - podľa štandardného vzorkovníka	farba: svetlé drevo - podľa štandardného vzorkovníka
					min. 2 šuflíkov	2 šuflíky
					typové označenie	<b>DREVONA - ATYP</b>
S16			STOLIČKA K PÍŠACIEMU STOLU	1 ks	rozmer: 48 x 58 x 46 / 100 cm	rozmer: 48 x 58 x 46 / 100 cm
					celodrevená stolička so sedákom a podnožou z masívneho dreva, lakovaná	celodrevená stolička so sedákom a podnožou z masívneho dreva, lakovaná
					celočalúnená v látke	celočalúnená v látke
					materiál čalúnenia: textil, zloženie 100% PES s nehorľavou úpravou	materiál čalúnenia: textil, zloženie 100% PES s nehorľavou úpravou
					konštrukcia: bukové drevo	konštrukcia: bukové drevo
					konštrukcia sedáka a opierky : preglejka, výplň PUR pena 45 kg/m3	konštrukcia sedáka a opierky : preglejka, výplň PUR pena 45 kg/m3
					<b>Čalúnenie:</b>	Čalúnenie:
					materiál: 100% polyester	materiál: 100% polyester
					odolnosť proti oteru (Martindale), min. 96 000 martindale	odolnosť proti oteru (Martindale), 96 000 martindale
					Nízka horľavosť: v súlade s DIN 4102-1 B1	Nízka horľavosť: v súlade s DIN 4102-1 B1
					farba čalúnenia stoličky: sivá podľa štandardného vzorkovníka	farba čalúnenia stoličky: sivá podľa štandardného vzorkovníka
					typové označenie	<b>CIZETA - model METRO</b>

S23			TABURET NA SEDENIE - izba	1 ks	rozmer: 75 x 30 x 40 cm	rozmer: 75 x 30 x 40 cm
					čalúnená taburetka	čalúnená taburetka
					taburetka stojí na nožičkách z bukoveho masivu v prírodnej farbe	taburetka stojí na nožičkách z bukoveho masivu v prírodnej farbe
					korpus viacvrstvová preglejka, obalená polyuretánovou penou a čalúnená látkou	korpus viacvrstvová preglejka, obalená polyuretánovou penou a čalúnená látkou
					výplň: nedeformovateľný polyuretán tvarovaný za studena, priemerná hustota min. 60 kg / mc	výplň: nedeformovateľný polyuretán tvarovaný za studena, priemerná hustota 60 kg / m3
					nohy z bukoveho dreva morené do štandardných farieb výrobcu	nohy z bukoveho dreva morené do štandardných farieb výrobcu
					<b>Čalúnenie sedáku</b>	čalúnenie sedáku
					látka – vhodná na použitie 24/7	látka – vhodná na použitie 24/7
					zloženie: 100% polyamid	zloženie: 100% polyamid
					odolnosť voči oderu: min. 500.000 Martindale	odolnosť voči oderu: 500.000 Martindale
					farba: sivá podľa štandardného vzorkovníka	farba: sivá podľa štandardného vzorkovníka
					typové označenie	<b>DREVONA - ATYP</b>
N21			VEŠIAKOVÝ PANEL - izba	2 ks	rozmer: 40 x 25 x 204 cm	rozmer: 40 x 25 x 204 cm
					dosková konštrukcia, materiál: LDTD min. 25 + 2mm ABS	dosková konštrukcia, materiál: LDTD 25 + 2mm ABS
					háčiky na vešianie min. 3 ks	háčiky na vešianie 3 ks
					prevedenie: chróm matný AL	prevedenie: chróm matný AL
					farba: svetlé drevo - podľa štandardného vzorkovníka	farba: svetlé drevo - podľa štandardného vzorkovníka
					typové označenie	<b>DREVONA - ATYP</b>
S19			KRESIELKO - izba	2 ks	rozmer: 53 x 58 x 56 / 81 cm	rozmer: 53 x 58 x 56 / 81 cm
					vnútorná vložka v kovovej tyči priem. min. 10, doštičky, rúrky	vnútorná vložka v kovovej tyči priem. 10, doštičky, rúrky
					viacvrstvová alebo gumová podložka vložená pod škrupinu na lepenie látky	viacvrstvová alebo gumová podložka vložená pod škrupinu na lepenie látky
					výplň: nedeformovateľný polyuretán tvarovaný za studena, priemerná hustota min. 60 kg / mc	výplň: nedeformovateľný polyuretán tvarovaný za studena, priemerná hustota 60 kg / m3
					polyuretán spomaľujúci horenie	polyuretán spomaľujúci horenie
					farba nižičiek: podľa štandardného vzorkovníka	farba nižičiek: podľa štandardného vzorkovníka
					<b>Čalúnenie</b>	čalúnenie
					látka – vhodná na použitie 24/7	látka – vhodná na použitie 24/7
					zloženie: 100% polyamid, šírka: 140 cm, hmotnosť: 305 g / lfdm, hmotnosť: 230 g / m <sup>2</sup> ,	zloženie: 100% polyamid, šírka: 140 cm, hmotnosť: 305 g / lfdm, hmotnosť: 230 g / m <sup>2</sup> ,
					odolnosť voči oderu: 500.000 Martindale	odolnosť voči oderu: 500.000 Martindale
					farba: sivá podľa štandardného vzorkovníka	farba: sivá podľa štandardného vzorkovníka
					typové označenie	<b>SIMPA model MILA</b>
			ilustračný obrázok			
						
N47			KONFERENČNÝ STOLÍK	1 ks	rozmer: 70 x 70 x 48 cm	rozmer: 70 x 70 x 48 cm
					stolová doska: 26 mm MDF potiahnuté HPL so sklonenými lakovanými hranami	stolová doska: 26 mm MDF potiahnuté HPL so sklonenými lakovanými hranami
					stolové nohy lakované a farbené prírodné drevo z jaseňového dreva, s kovovými vložkami na upevnenie	stolové nohy lakované a farbené prírodné drevo z jaseňového dreva, s kovovými vložkami na upevnenie
					plastové nožičky s výškovým vyrovnaním (+10 mm)	plastové nožičky s výškovým vyrovnaním (+10 mm)
					farba svetlé drevo podľa štandardného vzorkovníka	farba svetlé drevo podľa štandardného vzorkovníka
					typové označenie	<b>NARBUTAS - model NOVA WOOD</b>
N15	3.15	izba 3.15	JEDNOLŮŽKOVÁ POSTEĽ	2 ks	jednolôžková posteľ s čelom	jednolôžková posteľ s čelom
					rozmer: 90 x 200 cm	rozmer: 90 x 200 cm
					korpus z min. 25 mm LDTD	korpus z 25 mm LDTD
					plastové klzáky	plastové klzáky
					pevný rošt pre pružinový matrac	pevný rošt pre pružinový matrac
					farba: svetlé drevo - podľa štandardného vzorkovníka	farba: svetlé drevo - podľa štandardného vzorkovníka
					typové označenie	<b>DREVONA - ATYP</b>



N16			MATRAC - JEDNOLŮŽKO	2 ks	rozmer: 90 x 200 cm	rozmer: 90 x 200 cm
					zloženie: pružná polyuretánová pena s vysokou hustotou min. 30,35 a min. 40 kg/m3	zloženie: pružná polyuretánová pena s vysokou hustotou 30,35 a 40 kg/m3
					gumokokos - chránič pružiny, výška 2 x1 cm, hustota min. 80 kg/m3	gumokokos - chránič pružiny, výška 2 x1 cm, hustota 80 kg/m3
					bonell pružina - výška min. 11 cm, drôt min. 2,2 mm, min. 110 pružiniek/m2	bonell pružina - výška 11 cm, drôt 2,2 mm, . 110 pružiniek/m2
					elestická textília na ochranu jadra - na ochranu jadra	elestická textília na ochranu jadra - na ochranu jadra
					MICRO - snímateľný prací poťah do teploty min. 60°C	MICRO - snímateľný prací poťah do teploty 60°C
					látka z odolných polyesterových vlákien hustoty min. 200g/m2 podšitá rúnom min. 200g/m2 z dutého polyesterového vlákna	látka z odolných polyesterových vlákien hustoty 200g/m2 podšitá rúnom 200g/m2 z dutého polyesterového vlákna
					výrobca	<b>SEGUM trade</b>
					typové označenie	<b>MICRO SUPER KOKOS</b>
N17			NOČNÝ STOLÍK	2 ks	rozmer 40x40x45 cm	rozmer 40x40x45 cm
					dosková konštrukcia	dosková konštrukcia
					materiál - LDTD min 18 + min. 2 mm ABS	materiál - LDTD 18 +2 mm ABS
					šuplík v hornej časti	šuplík v hornej časti
					typ výsuvu: guľičkový plnovýsuv	typ výsuvu: guľičkový plnovýsuv
					úchytka	úchytka
					farba: svetlé drevo podľa štandardného vzorkovníka	farba: svetlé drevo podľa štandardného vzorkovníka
					typové označenie	<b>DREVONA - ATYP</b>
N36			ŠATNÍKOVÁ SKRIŇA - IZBA	1 ks	rozmer: 150 x 60 x 200 cm	rozmer: 150 x 60 x 200 cm
					úložné priestory skrine sú rozdelené na dve časti	úložné priestory skrine sú rozdelené na dve časti
					pravá časť skrine je policová a je rozdelená na štyri rovnaké časti	pravá časť skrine je policová a je rozdelená na štyri rovnaké časti
					ľavá časť skrine umožňuje zavesiť oblečenie na vešiakovú tyč, nad ktorou sa nachádza polica	ľavá časť skrine umožňuje zavesiť oblečenie na vešiakovú tyč, nad ktorou sa nachádza polica
					ozmery kombinovanej skrine: šírka: 150 cm, výška: 200 cm, hĺbka: 60 cm	ozmery kombinovanej skrine: šírka: 150 cm, výška: 200 cm, hĺbka: 60 cm
					kombinovaná šatníkovo-vešiaková skriňa je vyrobená z laminovanej drevotrieskovej dosky hrúbky min. 18mm	kombinovaná šatníkovo-vešiaková skriňa je vyrobená z laminovanej drevotrieskovej dosky hrúbky 18mm
					farba: svetlé drevo podľa štandardného vzorkovníka	farba: svetlé drevo podľa štandardného vzorkovníka
					typové označenie	<b>DREVONA - ATYP</b>
N19			PÍŠACÍ STOLÍK	1 ks	rozmer: 120 x 50 x 74 cm	rozmer: 120 x 50 x 74 cm
					dosková konštrukcia, materiál: LDTD min. 18 + 2mm ABS	dosková konštrukcia, materiál: LDTD 18 + 2mm ABS
					typ výsuvu: guľičkový plnovýsuv	typ výsuvu: guľičkový plnovýsuv
					úchytka ALU - elox	úchytka ALU - elox
					farba: svetlé drevo - podľa štandardného vzorkovníka	farba: svetlé drevo - podľa štandardného vzorkovníka
					min. 2 šuflíkov	2 šuflíky
					typové označenie	<b>DREVONA - ATYP</b>
S16			STOLIČKA K PÍŠACIEMU STOLU	1 ks	rozmer: 48 x 58 x 46 / 100 cm	rozmer: 48 x 58 x 46 / 100 cm
					celodrevená stolička so sedákom a podnožou z masívneho dreva, lakovaná	celodrevená stolička so sedákom a podnožou z masívneho dreva, lakovaná
					celočalúnená v látke	celočalúnená v látke
					materiál čalúnenia: textil, zloženie 100% PES s nehorľavou úpravou	materiál čalúnenia: textil, zloženie 100% PES s nehorľavou úpravou
					konštrukcia: bukové drevo	konštrukcia: bukové drevo
					konštrukcia sedáka a opierky : preglejka, výplň PUR pena 45 kg/m3	konštrukcia sedáka a opierky : preglejka, výplň PUR pena 45 kg/m3
					<b>Čalúnenie:</b>	Čalúnenie:
					materiál: 100% polyester	materiál: 100% polyester
					odolnosť proti oteru (Martindale), min. 96 000 martindale	odolnosť proti oteru (Martindale), 96 000 martindale
					Nízka horľavosť: v súlade s DIN 4102-1 B1	Nízka horľavosť: v súlade s DIN 4102-1 B1
					farba čalúnenia stoličky: sivá podľa štandardného vzorkovníka	farba čalúnenia stoličky: sivá podľa štandardného vzorkovníka
					typové označenie	<b>CIZETA - model METRO</b>

S23			TABURET NA SEDENIE - izba	1 ks	rozmer: 75 x 30 x 40 cm	rozmer: 75 x 30 x 40 cm
					čalúnená taburetka	čalúnená taburetka
					taburetka stojí na nožičkách z bukového masívu v prírodnej farbe	taburetka stojí na nožičkách z bukového masívu v prírodnej farbe
					korpus viacvrstvová preglejka, obalená polyuretánovou penou a čalúnená látkou	korpus viacvrstvová preglejka, obalená polyuretánovou penou a čalúnená látkou
					výplň: nedeformovateľný polyuretán tvarovaný za studena, priemerná hustota min. 60 kg / mc	výplň: nedeformovateľný polyuretán tvarovaný za studena, priemerná hustota 60 kg / m3
					nohy z bukového dreva morené do štandardných farieb výrobcu	nohy z bukového dreva morené do štandardných farieb výrobcu
					<b>Čalúnenie sedáku</b>	čalúnenie sedáku
					látka – vhodná na použitie 24/7	látka – vhodná na použitie 24/7
					zloženie: 100% polyamid	zloženie: 100% polyamid
					odolnosť voči oderu: min. 500.000 Martindale	odolnosť voči oderu: 500.000 Martindale
					farba: sivá podľa štandardného vzorkovníka	farba: sivá podľa štandardného vzorkovníka
					typové označenie	<b>DREVONA - ATYP</b>
N21			VEŠIAKOVÝ PANEL - izba	2 ks	rozmer: 40 x 25 x 204 cm	rozmer: 40 x 25 x 204 cm
					dosková konštrukcia, materiál: LDTD min. 25 + 2mm ABS	dosková konštrukcia, materiál: LDTD 25 + 2mm ABS
					háčiky na vešianie min. 3 ks	háčiky na vešianie 3 ks
					prevedenie: chróm matný AL	prevedenie: chróm matný AL
					farba: podľa štandardného vzorkovníka	farba: podľa štandardného vzorkovníka
					typové označenie	<b>DREVONA - ATYP</b>
N15	3.16	Izba 3.16	JEDNOLŮŽKOVÁ POSTEL'	2 ks	jednolôžková posteľ s čelom	jednolôžková posteľ s čelom
					rozmer: 90 x 200 cm	rozmer: 90 x 200 cm
					korpus z min. 25 mm LDTD	korpus z 25 mm LDTD
					plastové klzáky	plastové klzáky
					pevný rošt pre pružinový matrac	pevný rošt pre pružinový matrac
					farba: svetlé drevo - podľa štandardného vzorkovníka	farba: svetlé drevo - podľa štandardného vzorkovníka
					typové označenie	<b>DREVONA - ATYP</b>
N16			MATRAC - JEDNOLŮŽKO	2 ks	rozmer: 90 x 200 cm	rozmer: 90 x 200 cm
					zloženie: pružná polyuretánová pena s vysokou hustotou min. 30,35 a min. 40 kg/m3	zloženie: pružná polyuretánová pena s vysokou hustotou 30,35 a 40 kg/m3
					gumokokos - chránič pružiny, výška 2 x1 cm, hustota min. 80 kg/m3	gumokokos - chránič pružiny, výška 2 x1 cm, hustota 80 kg/m3
					bonell pružina - výška min. 11 cm, drôt min. 2,2 mm, min. 110 pružiniek/m2	bonell pružina - výška 11 cm, drôt 2,2 mm, 110 pružiniek/m2
					elestická textília na ochranu jadra - na ochranu jadra	elestická textília na ochranu jadra - na ochranu jadra
					MICRO - snímateľný prací poťah do teploty min. 60°C	MICRO - snímateľný prací poťah do teploty 60°C
					látka z odolných polyesterových vlákien hustoty min. 200g/m2 podšitá rúnom min. 200g/m2 z dutého polyesterového vlákna	látka z odolných polyesterových vlákien hustoty 200g/m2 podšitá rúnom 200g/m2 z dutého polyesterového vlákna
					výrobca	<b>SEGUM trade</b>
					typové označenie	<b>MICRO SUPER KOKOS</b>
N17			NOČNÝ STOLÍK	2 ks	rozmer 40x40x45 cm	rozmer 40x40x45 cm
					dosková konštrukcia	dosková konštrukcia
					materiál - LDTD min 18 + min. 2 mm ABS	materiál - LDTD 18 + 2 mm ABS
					šuplík v hornej časti	šuplík v hornej časti
					typ výsuvu: guľičkový plnovýsuv	typ výsuvu: guľičkový plnovýsuv
					úchytka	úchytka
					farba: svetlé drevo podľa štandardného vzorkovníka	farba: svetlé drevo podľa štandardného vzorkovníka
					typové označenie	<b>DREVONA - ATYP</b>
N36			ŠATNÍKOVÁ SKRIŇA - IZBA	1 ks	rozmer: 150 x 60 x 200 cm	rozmer: 150 x 60 x 200 cm
					úložné priestory skrine sú rozdelené na dve časti	úložné priestory skrine sú rozdelené na dve časti
					pravá časť skrine je policová a je rozdelená na štyri rovnaké časti	pravá časť skrine je policová a je rozdelená na štyri rovnaké časti
					ľavá časť skrine umožňuje zavesiť oblečenie na vešiakovú tyč, nad ktorou sa nachádza polica	ľavá časť skrine umožňuje zavesiť oblečenie na vešiakovú tyč, nad ktorou sa nachádza polica
					ozmery kombinovanej skrine: šírka: 150 cm, výška: 200 cm, hĺbka: 60 cm	ozmery kombinovanej skrine: šírka: 150 cm, výška: 200 cm, hĺbka: 60 cm
					kombinovaná šatníkovo-vešiaková skriňa je vyrobená z laminovanej drevotrieskovej dosky hrúbky min. 18mm	kombinovaná šatníkovo-vešiaková skriňa je vyrobená z laminovanej drevotrieskovej dosky hrúbky 18mm
					farba: svetlé drevo podľa štandardného vzorkovníka	farba: svetlé drevo podľa štandardného vzorkovníka
					typové označenie	<b>DREVONA - ATYP</b>

N19			PÍŠACÍ STOLÍK	1 ks	rozmer: 120 x 50 x 74 cm	rozmer: 120 x 50 x 74 cm
					dosková konštrukcia, materiál: LD TD min. 18 + 2mm ABS	dosková konštrukcia, materiál: LD TD 18 + 2mm ABS
					typ výsuvu: guľičkový plnovýsuv	typ výsuvu: guľičkový plnovýsuv
					úchytka ALU - elox	úchytka ALU - elox
					farba: svetlé drevo - podľa štandardného vzorkovníka	farba: svetlé drevo - podľa štandardného vzorkovníka
					min. 2 šuflíkov	2 šuflíky
					typové označenie	<b>DREVONA - ATYP</b>
S16			STOLIČKA K PÍŠACIEMU STOLU	1 ks	rozmer: 48 x 58 x 46 / 100 cm	rozmer: 48 x 58 x 46 / 100 cm
					celodrevená stolička so sedákom a podnožou z masívneho dreva, lakovaná	celodrevená stolička so sedákom a podnožou z masívneho dreva, lakovaná
					celočalúnená v látke	celočalúnená v látke
					materiál čalúnenia: textil, zloženie 100% PES s nehorľavou úpravou	materiál čalúnenia: textil, zloženie 100% PES s nehorľavou úpravou
					konštrukcia: bukové drevo	konštrukcia: bukové drevo
					konštrukcia sedáka a opierky : preglejka, výplň PUR pena 45 kg/m3	konštrukcia sedáka a opierky : preglejka, výplň PUR pena 45 kg/m3
					<b>Čalúnenie:</b>	Čalúnenie:
					materiál: 100% polyester	materiál: 100% polyester
					odolnosť proti oteru (Martindale), min. 96 000 martindale	odolnosť proti oteru (Martindale), 96 000 martindale
					Nízka horľavosť: v súlade s DIN 4102-1 B1	Nízka horľavosť: v súlade s DIN 4102-1 B1
					farba čalúnenia stoličky: sivá podľa štandardného vzorkovníka	farba čalúnenia stoličky: sivá podľa štandardného vzorkovníka
					typové označenie	<b>CIZETA - model METRO</b>
S23			TABURET NA SEDENIE - izba	1 ks	rozmer: 75 x 30 x 40 cm	rozmer: 75 x 30 x 40 cm
					čalúnená taburetka	čalúnená taburetka
					taburetka stojí na nožičkách z bukového masívu v prírodnej farbe	taburetka stojí na nožičkách z bukového masívu v prírodnej farbe
					korpus viacvrstvová preglejka, obalená polyuretánovou penou a čalúnená látkou	korpus viacvrstvová preglejka, obalená polyuretánovou penou a čalúnená látkou
					výplň: nedeformovateľný polyuretán tvarovaný za studena, priemerná hustota min. 60 kg / mc	výplň: nedeformovateľný polyuretán tvarovaný za studena, priemerná hustota 60 kg / m3
					nohy z bukového dreva morené do štandardných farieb výrobcu	nohy z bukového dreva morené do štandardných farieb výrobcu
					<b>Čalúnenie sedáku</b>	čalúnenie sedáku
					látka – vhodná na použitie 24/7	látka – vhodná na použitie 24/7
					zloženie: 100% polyamid	zloženie: 100% polyamid
					odolnosť voči oderu: min. 500.000 Martindale	odolnosť voči oderu: 500.000 Martindale
					farba: sivá podľa štandardného vzorkovníka	farba: sivá podľa štandardného vzorkovníka
					typové označenie	<b>DREVONA - ATYP</b>
N21			VEŠIAKOVÝ PANEL - izba	2 ks	rozmer: 40 x 25 x 204 cm	rozmer: 40 x 25 x 204 cm
					dosková konštrukcia, materiál: LD TD min. 25 + 2mm ABS	dosková konštrukcia, materiál: LD TD 25 + 2mm ABS
					háčiky na vešianie min. 3 ks	háčiky na vešianie 3 ks
					prevedenie: chróm matný AL	prevedenie: chróm matný AL
					farba: svetlé drevo - podľa štandardného vzorkovníka	farba: svetlé drevo - podľa štandardného vzorkovníka
					typové označenie	<b>DREVONA - ATYP</b>
N20	3.11	Chodba	SKRINKA NA OBLEČENIE / UNIFORMY	15 ks	rozmer: 50 x 60 x 200 cm	rozmer: 50 x 60 x 200 cm
					dosková konštrukcia, materiál: LD TD min. 18 + min. 2 mm ABS	dosková konštrukcia, materiál: LD TD 18 + 2 mm ABS
					vybavenie: police, a vešiaková tyč	vybavenie: police, a vešiaková tyč
					dvierka uzamykateľné, zalamovací kľúč	dvierka uzamykateľné, zalamovací kľúč
					úchytka ALU - elox	úchytka ALU - elox
					farba: svetlé drevo - podľa štandardného vzorkovníka	farba: svetlé drevo - podľa štandardného vzorkovníka
					typové označenie	<b>DREVONA - ATYP</b>



ilustračný obrázok

S05			SEDACIA ZOSTAVA	1 ks	rozmer: 240 x 110 x 43/94 cm	rozmer: 240 x 110 x 43/94 cm
					masívne jedľové drevo / masívne bukové drevo	masívne jedľové drevo / masívne bukové drevo
					<b>korpus sedačky vyrobený v nasledovnom zložení:</b>	korpus sedačky vyrobený v nasledovnom zložení:
					A) HDF doska	A) HDF doska
					B) elastické pásky s vysokou hustotou	B) elastické pásky s vysokou hustotou
					C) nehorľavá / nedeformovateľná polyuretánová pena rôznej hustoty	C) nehorľavá / nedeformovateľná polyuretánová pena rôznej hustoty
					D) polyesterové vlákna	D) polyesterové vlákna
					E) čalúnenie / možnosť snímateľného poťahu	E) čalúnenie / možnosť snímateľného poťahu
					F) čierny polypropylén	F) čierny polypropylén
					<b>čalúnenie:</b>	čalúnenie:
					oteruvzdornosť: ISO 12947:1999	oteruvzdornosť: ISO 12947:1999
					povrchová úprava proti škvrám - Cold Crack - 23 ° C	povrchová úprava proti škvrám - Cold Crack - 23 ° C
					podložka a tvár odolné voči plesniam	podložka a tvár odolné voči plesniam
					odolnosť voči UV žiareniu - XENOTEST DIN 54004 / NTC 1479, EN 71-3	odolnosť voči UV žiareniu - XENOTEST DIN 54004 / NTC 1479, EN 71-3
					bezpečnosť hračiek (migrácia určitých prvkov)	bezpečnosť hračiek (migrácia určitých prvkov)
					odolné voči sulfidovým škvrám	odolné voči sulfidovým škvrám
					antistatický povrch	antistatický povrch
					farba sedacej zostavy: sivá / červená podľa štandardného vzorkovníka	farba sedacej zostavy: sivá / červená podľa štandardného vzorkovníka
					typové označenie	<b>CIVIDINA ITALY - model SUISEKY</b>
S06			TABURET NA SEDENIE	4 ks	rozmer: 70 x 54 x 40 cm	rozmer: 70 x 54 x 40 cm
					masívny buk / viacvrstvový buk	masívny buk / viacvrstvový buk
					farba taburetiiek: kombinácia biela / sivá / červená podľa štandardného vzorkovníka	farba taburetiiek: kombinácia biela / sivá / červená podľa štandardného vzorkovníka
					<b>korpus taburetu vyrobený v nasledovnom zložení:</b>	korpus taburetu vyrobený v nasledovnom zložení:
					A) nehorľavá / nedeformovateľná polyuretánová pena rôznej hustoty	A) nehorľavá / nedeformovateľná polyuretánová pena rôznej hustoty
					B) Polyesterové vlákna	B) Polyesterové vlákna
					C) Fixné čalúnenie	C) Fixné čalúnenie
					D) MDF podnož - prevedenie RAL 7021 tmavá šedá	D) MDF podnož - prevedenie RAL 7021 tmavá šedá
					<b>čalúnenie:</b>	čalúnenie:
					oteruvzdornosť: ISO 12947:1999 Part 2: 300.000 rubs	oteruvzdornosť: ISO 12947:1999 Part 2: 300.000 rubs
					povrchová úprava proti škvrám - Cold Crack - 23 ° C	povrchová úprava proti škvrám - Cold Crack - 23 ° C
					podložka a tvár odolné voči plesniam	podložka a tvár odolné voči plesniam
					odolnosť voči UV žiareniu - XENOTEST DIN 54004 / NTC 1479, EN 71-3	odolnosť voči UV žiareniu - XENOTEST DIN 54004 / NTC 1479, EN 71-3
					bezpečnosť hračiek (migrácia určitých prvkov)	bezpečnosť hračiek (migrácia určitých prvkov)
					odolné voči sulfidovým škvrám	odolné voči sulfidovým škvrám
					antistatický povrch	antistatický povrch
					typové označenie	<b>CIVIDINA ITALY - model MODO</b>
N09			KONFERENČNÝ STOLÍK	2 ks	dia 75 x 44 cm	dia 75 x 44 cm
					konferenčný stolík vyrobený z prírodného kartačového dubu	konferenčný stolík vyrobený z prírodného kartačového dubu
					so stolovou doskou z kartačového dubu	so stolovou doskou z kartačového dubu
					drevené diely 100% FSC certifikácia	drevené diely 100% FSC certifikácia
					farba: svetlé drevo - podľa štandardného vzorkovníka	farba: svetlé drevo - podľa štandardného vzorkovníka
					typové označenie	<b>CIVIDINA ITALY - model MIL</b>

S07			ROKOVACIA STOLIČKA	2 ks	rozmer: 57,5 x 55 x 46/81 xm	rozmer: 57,5 x 55 x 46/81 xm
					sedák a podnož z vysokotvrdeného plastu s laktóvými opierkami z plastu	sedák a podnož z vysokotvrdeného plastu s laktóvými opierkami z plastu
					kostra stoličky: vertikálny stohovací rám tvaru V z vysokopevnostného plastu odolného proti poškrabaniu a chemikáliam	kostra stoličky: vertikálny stohovací rám tvaru V z vysokopevnostného plastu odolného proti poškrabaniu a chemikáliam
					trojrozmerná tvarovaná ergonomická plastová škrupina vyrobená z polypropylénu s obsahom min. 10% sklenených vlákien, neviditeľne šesťnásobne priskrutkovaná k rámu	trojrozmerná tvarovaná ergonomická plastová škrupina vyrobená z polypropylénu s obsahom 10% sklenených vlákien, neviditeľne šesťnásobne priskrutkovaná k rámu
					laktóvé opierky vyrobené z plastového polypropylénu s mäkkými haptikami a vložkou z vysoko pevnej ocele	laktóvé opierky vyrobené z plastového polypropylénu s mäkkými haptikami a vložkou z vysoko pevnej ocele
					stohovateľnosť: po min. 15 ks na seba - rozmer: 60/65/205 cm	stohovateľnosť: po 15 ks na seba - rozmer: 60/65/205 cm
					čalúnenie - látka podľa štandardného vzorkovníka	čalúnenie - látka podľa štandardného vzorkovníka
					farba: čierna podľa štandardného vzorkovníka	farba: čierna podľa štandardného vzorkovníka
					typové označenie	<b>BRUNNER - model A CHAIR 9708A SL</b>
N08			STOLÍK	1 ks	rozmer: 40 x 50 x 62 cm	rozmer: 40 x 50 x 62 cm
					stolová doska hrúbky min. 16 mm MFC (500x400) s hranou ABS 1 mm	stolová doska hrúbky 16 mm MFC (500x400) s hranou ABS 1 mm
					farba stolovej dosky: svetlé drevo podľa štandardného vzorkovníka	farba stolovej dosky: svetlé drevo podľa štandardného vzorkovníka
					výška stola min. 620 mm	výška stola 620 mm
					kovová platňa pod stolovou doskou min. 8 mm pod stolom	kovová platňa pod stolovou doskou 8 mm pod stolom
					zvyslá noha o rozmere min. 40x40x2 mm z kovu opatrená práškovou farbou	zvyslá noha o rozmere 40x40x2 mm z kovu opatrená práškovou farbou
					min. 8 mm kovová základňa so 4 lepiacimi plstami opatrená práškovou farbou	8 mm kovová základňa so 4 lepiacimi plstami opatrená práškovou farbou
					certifikácia: ŠTANDARD KVALITY: LST EN 527-1: 2011, LST EN 527-2: 2003	certifikácia: ŠTANDARD KVALITY: LST EN 527-1: 2011, LST EN 527-2: 2003
					stôl spĺňa požiadavky normy LST EN 527-3: 2003	stôl spĺňa požiadavky normy LST EN 527-3: 2003
					farba zvyslej nohy: sivá / čierna podľa štandardného vzorkovníka	farba zvyslej nohy: sivá / čierna podľa štandardného vzorkovníka
					typové označenie	<b>NARBUTAS - model MOBI - PSHD041-M1A   Arcipelago P Codes</b>
PR01A	3.02		POLICOVÝ REGÁL hl. 40 cm	5 ks	hlbka 40 cm	hlbka 40 cm
					rozmer 1: 105 x 40 x 250 cm	rozmer 1: 105 x 40 x 250 cm
					rozmer 2: 95 x 40 x 250 cm	rozmer 2: 95 x 40 x 250 cm
					celkový rozmer (1 + 2): 200 x 40 x 250 cm	celkový rozmer (1 + 2): 200 x 40 x 250 cm
						<b>MONASTER ATYP</b>
PR01A	3.04		POLICOVÝ REGÁL hl. 40 cm	5 ks	hlbka 40 cm	hlbka 40 cm
					rozmer 1: 105 x 40 x 250 cm	rozmer 1: 105 x 40 x 250 cm
					rozmer 2: 95 x 40 x 250 cm	rozmer 2: 95 x 40 x 250 cm
					celkový rozmer (1 + 2): 200 x 40 x 250 cm	celkový rozmer (1 + 2): 200 x 40 x 250 cm
						<b>MONASTER ATYP</b>







povolená tolerancia pri všetkých rozmeroch je +/- 3%

Táto časť súťažných podkladov bude tvoriť neoddeliteľnú súčasť zmluvy na dodávku nábytku ako príloha č. 2A, ktorú uzatvorí verejný obstarávateľ s úspešným uchádzačom.

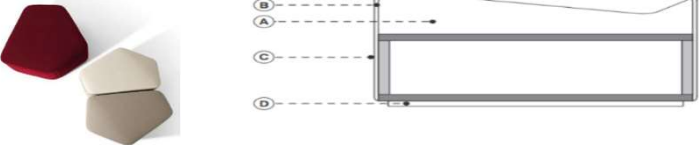
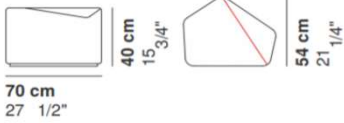
## Obrázková príloha

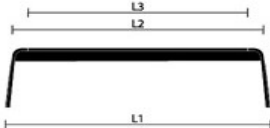





por. číslo	Názov položky	obrázok
S01	PRACOVNÁ STOLIČKA S OPIERKOU HLAVY	
S03	KRESLO NA ČÍTANIE	
S04	SEDAČKA KRUHOVÁ - MULTICOLOR	
S05	Sedacia zostava	







<p><b>S06</b> TABURET NA SEDENIE</p>		 
<p><b>S07</b> ROKOVACIA STOLIČKA</p>		
<p><b>S09</b> JEDÁLENSKÁ LAVICA</p>		  <p><b>180 x 40 cm</b>  L1 = 183,5 cm  L2 = 174 cm  L3 = 152 cm</p>
<p><b>S10</b> JEDÁLENSKÁ STOLIČKA - taburet</p>		
<p><b>S11</b> ŠATŇOVÁ LAVIČKA S VEŠANÍM</p>		
<p><b>S13</b> KANCELÁRSKA STOLIČKA</p>		 <p>KNITTED MESH BACKREST</p>

S14	SEDACIA SÚPRAVA		
S15	KRESLO		
S16	STOLIČKA K PÍSACIEMU STOLU		
S17	LAVIČKA NA SEDENIE		
S18	STOLIČKA EXTERIÉROVÁ		
S19	KRESIELKO - izba		
S23	TABURET NA SEDENIE - izba		



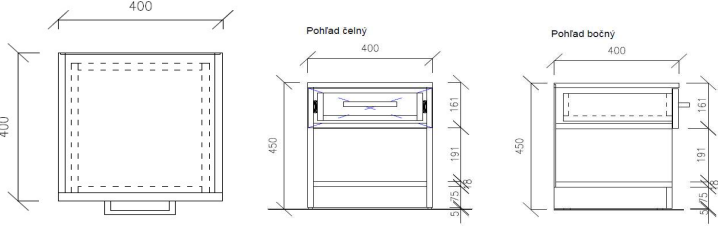
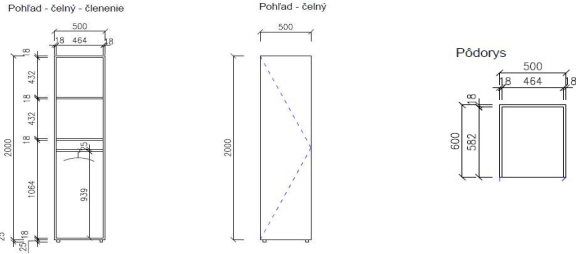
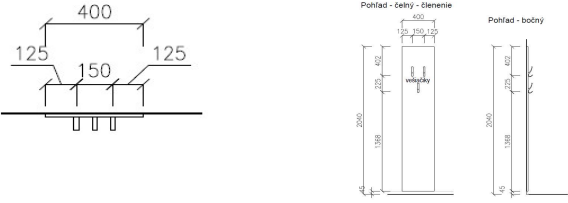

<p><b>N01</b></p>	<p>PRACOVNÝ STÓL 180 - dispečing</p>	
<p><b>N02</b></p>	<p>PRACOVNÝ STÓL 140</p>	
<p><b>N03</b></p>	<p>SKRINKA NA VYSIELAČKY</p>	
<p><b>N04</b></p>	<p>SKRINKA NA TECHNICKÉ KNIHY A KLÚČE</p>	
<p><b>N05</b></p>	<p>KONTAJNER</p>	
<p><b>N07</b></p>	<p>JEDÁLENSKÝ STÓL</p>	
<p><b>N08</b></p>	<p>STOLÍK</p>	



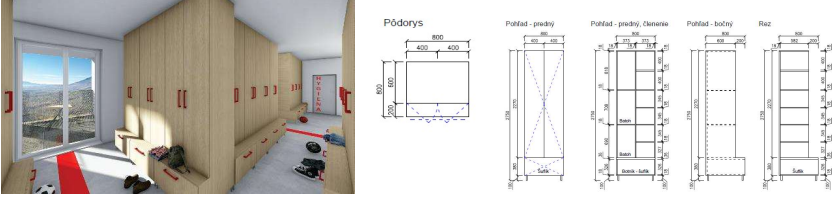
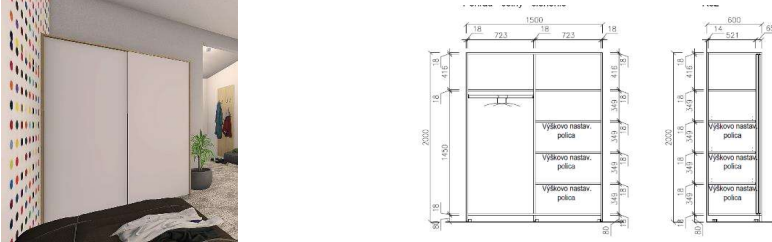

<p><b>N09</b></p>	<p>KONFERENČNÝ STOLÍK</p>	
<p><b>N10</b></p>	<p>ZASADAČKOVÝ STŔL</p>	
<p><b>N11</b></p>	<p>NÁBYTKOVÁ ZOSTAVA SKRINEK - skrinky pod TV plátno</p>	
<p><b>N12</b></p>	<p>SKRINKA POHOTOVSTNÁ POLICOVÁ</p>	
<p><b>N13</b></p>	<p>KANCELÁRSKE SKRINE S POSUVNÝMI DVERAMI</p>	
<p><b>N14</b></p>	<p>SKRIŇA ŠATNÍKOVÁ S POSUVNÝMI DVERAMI</p>	
<p><b>N15</b></p>	<p>JEDNOLŔŽKOVÁ POSTEL</p>	

<p><b>N16</b></p>	<p>MATRAC - JEDNOLŮŽKO</p>	
<p><b>N17</b></p>	<p>NOČNÝ STOLÍK</p>	
<p><b>N18</b></p>	<p>VYŠETROVACIE LEHÁTKO</p>	
<p><b>N19</b></p>	<p>PÍŠACÍ STOLÍK</p>	
<p><b>N20</b></p>	<p>SKRINKA NA OBLEČENIE / UNIFORMY</p>	
<p><b>N21</b></p>	<p>VEŠIAKOVÝ PANEL - izba</p>	
<p><b>N22</b></p>	<p>STOLÍK EXTERIÉROVÝ</p>	

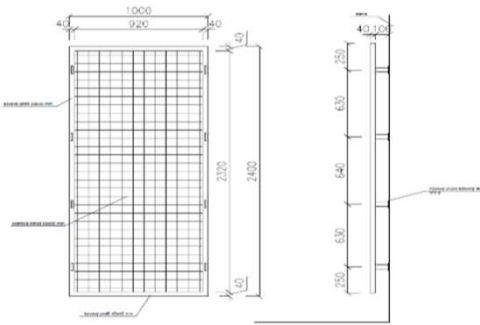

<p>N23</p>	<p>SKRINKA NA POTRAVINY</p>	
<p>N24</p>	<p>SKRINKA NA LIEKY</p>	
<p>N25</p>	<p>SKRINKA NA ZDRAVOTNÝ MATERIÁL</p>	
<p>N26</p>	<p>PRACOVNÝ STÓL MANAGERSKY</p>	
<p>N27</p>	<p>PRÍDAVNÁ BOČNÁ SKRINKA K MANAGERSKEMU STOLU</p>	
<p>N28</p>	<p>NÁBYTKOVÁ ZOSTAVA SKRINIEK</p>	
<p>N29</p>	<p>KONFERENČNÝ STOLÍK</p>	

<p>N30</p>	<p>STOJANOVÝ VEŠIAK</p>	
<p>N31</p>	<p>ŠATŇOVÁ SKRINKA S INTEGROVANOU ZÁSUVKOU A ČASŤOU NA SEDENIE</p>	
<p>N36</p>	<p>ŠATNÍKOVÁ SKRIŇA - IZBA</p>	
<p>N40</p>	<p>DRŽIAK NA LYŽE / nástenný</p>	
<p>N42</p>	<p>ŠATŇOVÁ SRIŇA /sokel</p>	
<p>N46</p>	<p>SKRIŇA NA ČISTIACE PROSTRIEDKY</p>	
<p>N47</p>	<p>KONFERENČNÝ STOLÍK</p>	

DL1	VYSOKÁ POLICOVÁ SKRINKA																													
DL2	SPODNÁ ZÁSUVKOVÁ SKRINKA																													
DL3	SPODNÉ DVIERKOVÉ SKRINKY																													
DL4	HORNÉ SKRINKY																													
DL5	ZADNÝ DIEROVANÝ PANEL																													
DL6	DIELŇOVÝ PRACOVNÝ STÓL																													
R01	MREŽOVÝ OBKLAD STIEN																													
K02	KRUHOVÝ KOBEREK - voľne položený	<p>Product properties</p> <table border="1"> <tr> <td>Widths (m)</td> <td>4 00/5 00</td> <td>Backing</td> <td>FusionBac</td> </tr> <tr> <td>Texture</td> <td>Frisé</td> <td>Fibre composition</td> <td>100% Polyamide (Nylon)</td> </tr> <tr> <td>Aspect</td> <td>Plain color/speckled</td> <td>Pattern repeating every L*W (cm)</td> <td></td> </tr> <tr> <td>Domestic Use</td> <td>Intensive : Bedroom, Guest room, Living, Dining, Hobby, Office, Study, Stairs(*)</td> <td>Commercial Use</td> <td>-</td> </tr> <tr> <td colspan="4">(*) If stairs symbol is present</td> </tr> <tr> <td>Pile height (mm)</td> <td>8 0</td> <td>Total thickness (mm)</td> <td>10.5</td> </tr> <tr> <td>Budget</td> <td>€€€</td> <td></td> <td></td> </tr> </table> 	Widths (m)	4 00/5 00	Backing	FusionBac	Texture	Frisé	Fibre composition	100% Polyamide (Nylon)	Aspect	Plain color/speckled	Pattern repeating every L*W (cm)		Domestic Use	Intensive : Bedroom, Guest room, Living, Dining, Hobby, Office, Study, Stairs(*)	Commercial Use	-	(*) If stairs symbol is present				Pile height (mm)	8 0	Total thickness (mm)	10.5	Budget	€€€		
Widths (m)	4 00/5 00	Backing	FusionBac																											
Texture	Frisé	Fibre composition	100% Polyamide (Nylon)																											
Aspect	Plain color/speckled	Pattern repeating every L*W (cm)																												
Domestic Use	Intensive : Bedroom, Guest room, Living, Dining, Hobby, Office, Study, Stairs(*)	Commercial Use	-																											
(*) If stairs symbol is present																														
Pile height (mm)	8 0	Total thickness (mm)	10.5																											
Budget	€€€																													
KL 1	SKRINKA SPODNÁ / DVIERKA VRÁTANE PRACOVNEJ DOSKY	<p>technické náčrty podľa prílohy _11 10_Priloha_c_10_Kuchynská linka_techické náčrty.pdf</p>																												
KL1Š	SKRINKA SPODNÁ / ŠUFLIKOVÁ VRÁTANE PRACOVNEJ DOSKY																													
KL1B	SKRINKA SPODNÁ / DVIERKA VRÁTANE PRACOVNEJ DOSKY																													
KL1U	SKRINKA SPODNÁ / UMÝVAČKA VRÁTANE PRACOVNEJ DOSKY																													
KL1R	SKRINKA SPODNÁ / RÚRA VRÁTANE PRACOVNEJ DOSKY																													
KL2	SKRINKA HORNÁ / DVIERKA VRÁTANE ZÁSTENY																													
KL2A	SKRINKA HORNÁ / DVIERKA																													
KL2C	SKRINKA HORNÁ / DVIERKA																													
KL3	SKRINKA VYSOKÁ																													
KL4A	SKRINKA HORNÁ / DVIERKA, VRÁTANE ZÁSTENY skrinka horná / dvierka, vrátane zásteny																													
KL4M	SKRINKA HORNÁ / MIKROVLNKA, VRÁTANE ZÁSTENY																													
KL4C	SKRINKA HORNÁ / DVIERKA, VRÁTANE ZÁSTENY																													
PR01A	POLICOVÝ REGÁL hl. 40 cm		technick' náčrty podľa - Priloha_c_11_Regále_techické náčrty.pdf																											
PR02A	POLICOVÝ REGÁL hl. 50 cm		technick' náčrty podľa - Priloha_c_11_Regále_techické náčrty.pdf																											
PR02B	POLICOVÝ REGÁL hl. 50 cm	technick' náčrty podľa - Priloha_c_11_Regále_techické náčrty.pdf																												
PR03A	POLICOVÝ REGÁL hl. 60 cm	technick' náčrty podľa - Priloha_c_11_Regále_techické náčrty.pdf																												
PR03B	POLICOVÝ REGÁL hl. 60 cm	technick' náčrty podľa - Priloha_c_11_Regále_techické náčrty.pdf																												
PR03C	POLICOVÝ REGÁL hl. 60 cm	technick' náčrty podľa - Priloha_c_11_Regále_techické náčrty.pdf																												
PR04A	POLICOVÝ REGÁL s DTD doskou	technick' náčrty podľa - Priloha_c_11_Regále_techické náčrty.pdf																												
PR05A	POLICOVÝ REGÁL NA PNEUMATIKY	technick' náčrty podľa - Priloha_c_11_Regále_techické náčrty.pdf																												
PR05B	POLICOVÝ REGÁL NA PNEUMATIKY	technick' náčrty podľa - Priloha_c_11_Regále_techické náčrty.pdf																												

## ŠTRUKTÚROVANÝ ROZPOČET CENY - BYSTRÁ

por. číslo	Položka	ks / m2	merná jednotka	jednotková cena bez DPH	Cena celkom bez DPH	jednotková cena s DPH	Cena celkom s DPH
S05	SEDACIA ZOSTAVA	1	ks	2 955,45 €	2 955,45 €	3 546,54 €	3 546,54 €
S06	TABURET NA SEDENIE	2	ks	610,34 €	1 220,68 €	732,41 €	1 464,82 €
N08	STOLÍK	2	ks	124,62 €	249,24 €	149,54 €	299,09 €
N01	PRACOVNÝ STôL 180	2	ks	309,65 €	619,30 €	371,58 €	743,16 €
S01	PRACOVNÁ STOLIČKA S OPIERKOU HLAVY	2	ks	1 009,84 €	2 019,68 €	1 211,81 €	2 423,62 €
N03	SKRINKA NA VYSIELAČKY	20	ks	112,06 €	2 241,20 €	134,47 €	2 689,44 €
N04	SKRINKA NA TECHNICKÉ KNIHY A KLÚČE	5	ks	145,48 €	727,40 €	174,58 €	872,88 €
N05	KONTAJNER	2	ks	150,89 €	301,78 €	181,07 €	362,14 €
	<b>Kuchynská linka - rozpis skriniek</b>	<b>1</b>					
KL 1	skrinka spodná / dvierka vrátane pracovnej dosky	3	ks	464,27 €	1 392,81 €	557,12 €	1 671,37 €
KL2A	skrinka horná / dvierka	3	ks	316,82 €	950,46 €	380,18 €	1 140,55 €
KL4A	skrinka horná / dvierka, vrátane zásteny	2	ks	336,48 €	672,96 €	403,78 €	807,55 €
KL4M	skrinka horná / mikrovlnka, vrátane zásteny	1	ks	336,48 €	336,48 €	403,78 €	403,78 €
N30	STOJANOVÝ VEŠIAK	1	ks	316,56 €	316,56 €	379,87 €	379,87 €
N12	SKRINKA POHOTOVOSTNÁ - POLICOVÁ	1	ks	204,96 €	204,96 €	245,95 €	245,95 €
N15	JEDNOLŔŽKOVÁ POSTEL'	1	ks	292,93 €	292,93 €	351,52 €	351,52 €
N16	MATRAC - JEDNOLŔŽKO	1	ks	138,60 €	138,60 €	166,32 €	166,32 €
N17	NOČNÝ STOLÍK	1	ks	111,57 €	111,57 €	133,88 €	133,88 €
N24	SKRINKA NA LIEKY	1	ks	458,08 €	458,08 €	549,70 €	549,70 €
N18	VYŠETROVACIE LEHÁTKO	1	ks	544,58 €	544,58 €	653,50 €	653,50 €
S03	KRESLO NA ČÍTANIE	1	ks	417,76 €	417,76 €	501,31 €	501,31 €
N12	SKRINKA POHOTOVOSTNÁ - POLICOVÁ	1	ks	204,96 €	204,96 €	245,95 €	245,95 €
N30	STOJANOVÝ VEŠIAK	1	ks	314,56 €	314,56 €	377,47 €	377,47 €
PR03C	policový regál hl. 60 cm	4	ks	298,93 €	1 195,72 €	358,72 €	1 434,86 €
N40	DRŽIAK NA LYŽE / nástenný - na 12 párov lyží	11	ks	358,80 €	3 946,80 €	430,56 €	4 736,16 €
S17	LAVIČKA NA SEDENIE	2	ks	255,58 €	511,16 €	306,70 €	613,39 €
PR01A	policový regál hl. 40 cm	5	ks	276,22 €	1 381,10 €	331,46 €	1 657,32 €
PR05A	policový regál na pneumatiky	1	ks	170,94 €	170,94 €	205,13 €	205,13 €
PR05B	policový regál na pneumatiky	2	ks	326,36 €	652,72 €	391,63 €	783,26 €
R01	MREŽOVÝ OBKLAD STIEN	2	ks	599,63 €	1 199,26 €	719,56 €	1 439,11 €
PR04A	policový regál s DTD doskou	2	ks	225,80 €	451,60 €	270,96 €	541,92 €
	<b>dielňová zostava nábytku - rozpis skriniek</b>						
DL1	DL - VYSOKÁ POLICOVÁ SKRINKA	2	ks	560,31 €	1 120,62 €	672,37 €	1 344,74 €
DL2	DL - SPODNÉ ZÁSUVKOVÁ SKRINKA	2	ks	392,22 €	784,44 €	470,66 €	941,33 €
DL3	DL - SPODNÉ DVIERKOVÉ SKRINKY	2	ks	392,22 €	784,44 €	470,66 €	941,33 €
DL4	DL - HORNÉ SKRINKY	4	ks	336,19 €	1 344,76 €	403,43 €	1 613,71 €
DL5	DL - ZADNÝ DIEROVANÝ PANEL	4	ks	168,09 €	672,36 €	201,71 €	806,83 €
PR01A	policový regál hl. 40 cm	5	ks	276,22 €	1 381,10 €	331,46 €	1 657,32 €
DL6	DIELŔOVÝ PRACOVNÝ STôL	1	ks	549,10 €	549,10 €	658,92 €	658,92 €
R01	MREŽOVÝ OBKLAD STIEN	10	ks	599,63 €	5 996,30 €	719,56 €	7 195,56 €
PR03C	policový regál hl. 60 cm	6	ks	298,93 €	1 793,58 €	358,72 €	2 152,30 €
PR02A	policový regál hl. 50 cm	1	ks	298,93 €	298,93 €	358,72 €	358,72 €
PR02B	policový regál hl. 50 cm	4	ks	337,33 €	1 349,32 €	404,80 €	1 619,18 €
PR03A	policový regál hl. 60 cm	1	ks	189,23 €	189,23 €	227,08 €	227,08 €
PR03B	policový regál hl. 60 cm	1	ks	326,36 €	326,36 €	391,63 €	391,63 €

R01	MREŽOVÝ OBKLAD STIEN	2	ks	599,63 €	1 199,26 €	719,56 €	1 439,11 €
N42	ŠATŇOVÁ SKRIŇA / sokel	3	ks	248,90 €	746,70 €	298,68 €	896,04 €
<b>2 NP</b>							
S04	SEDAČKA KRUIHOVÁ - MULTICOLOR	2	ks	1 931,50 €	3 863,00 €	2 317,80 €	4 635,60 €
S05	SEDAČKA ZOSTAVA	1	ks	2 955,45 €	2 955,45 €	3 546,54 €	3 546,54 €
K02	KRUHOVÝ KOBEREC _VOLNE POLOŽENÝ	1	ks	515,09 €	515,09 €	618,11 €	618,11 €
S06	TABURET NA SEDENIE	2	ks	610,34 €	1 220,68 €	732,41 €	1 464,82 €
N09	KONFERENČNÝ STOLÍK	2	ks	588,23 €	1 176,46 €	705,88 €	1 411,75 €
<i>Kuchynská linka - rozpis skriniek</i>							
KL 1	skrinka spodná / dvierka vrátane pracovnej dosky	2	ks	464,27 €	928,54 €	557,12 €	1 114,25 €
KL1Š	skrinka spodná / šuflíková vrátane pracovnej dosky	1	ks	513,42 €	513,42 €	616,10 €	616,10 €
KL1B	skrinka spodná / dvierka vrátane pracovnej dosky	1	ks	464,27 €	464,27 €	557,12 €	557,12 €
KL2A	skrinka horná / dvierka	3	ks	316,82 €	950,46 €	380,18 €	1 140,55 €
KL2C	skrinka horná / dvierka	1	ks	316,82 €	316,82 €	380,18 €	380,18 €
KL4A	skrinka horná / dvierka, vrátane zásteny	2	ks	336,48 €	672,96 €	403,78 €	807,55 €
KL4M	skrinka horná / mikrovlnka, vrátane zásteny	1	ks	336,48 €	336,48 €	403,78 €	403,78 €
KL4C	skrinka horná / mikrovlnka, vrátane zásteny	1	ks	336,48 €	336,48 €	403,78 €	403,78 €
<i>Kuchynská linka - rozpis skriniek</i>							
KL 1	skrinka spodná / dvierka vrátane pracovnej dosky	3	ks	464,27 €	1 392,81 €	557,12 €	1 671,37 €
KL1Š	skrinka spodná / šuflíková vrátane pracovnej dosky	1	ks	513,42 €	513,42 €	616,10 €	616,10 €
KL1U	skrinka spodná / umývačka vrátane pracovnej dosky	1	ks	415,12 €	415,12 €	498,14 €	498,14 €
KL1R	skrinka spodná / rúra vrátane pracovnej dosky	1	ks	415,12 €	415,12 €	498,14 €	498,14 €
KL2	skrinka horná / dvierka vrátane zásteny	6	ks	336,48 €	2 018,88 €	403,78 €	2 422,66 €
KL3	skrinka vysoká	2	ks	464,27 €	928,54 €	557,12 €	1 114,25 €
N07	JEDÁLENSKÝ STÔL	2	ks	1 855,90 €	3 711,80 €	2 227,08 €	4 454,16 €
S09	JEDÁLENSKÁ LAVICA	4	ks	1 037,36 €	4 149,44 €	1 244,83 €	4 979,33 €
S10	JEDÁLENSKÁ STOLIČKA - TABURET	4	ks	302,08 €	1 208,32 €	362,50 €	1 449,98 €
N23	SKRINKA NA POTRAVINY	4	ks	467,91 €	1 871,64 €	561,49 €	2 245,97 €
N24	SKRINKA NA LIEKY	1	ks	458,08 €	458,08 €	549,70 €	549,70 €
N25	SKRINKA NA ZDRAVOTNÍCKY MATERIÁL	2	ks	437,44 €	874,88 €	524,93 €	1 049,86 €
S07	ROKOVACIA STOLIČKA	1	ks	213,31 €	213,31 €	255,97 €	255,97 €
N02	PRACOVNÝ STÔL 140	1	ks	292,44 €	292,44 €	350,93 €	350,93 €
N10	ZASADAČKOVÝ STÔL	2	ks	2 059,39 €	4 118,78 €	2 471,27 €	4 942,54 €
S07	ROKOVACIA STOLIČKA	50	ks	214,50 €	10 725,00 €	257,40 €	12 870,00 €
S05	SEDACIA ZOSTAVA	2	ks	2 955,45 €	5 910,90 €	3 546,54 €	7 093,08 €
N11	NÁBYTKOVÁ ZOSTAVA SKRINIEK S DEKORAČNÝM TOPOM - SKRINKY POD TV PLÁTNO	5	ks	306,70 €	1 533,50 €	368,04 €	1 840,20 €
N30	STOJANOVÝ VEŠIAK	3	ks	314,56 €	943,68 €	377,47 €	1 132,42 €
N26	PRACOVNÝ STÔL MANAGERSKY	1	ks	2 054,47 €	2 054,47 €	2 465,36 €	2 465,36 €
N27	PRÍDAVNÁ SKRINKA BOČNÁ K MANAGERSKEMU STOLU	1	ks	1 209,09 €	1 209,09 €	1 450,91 €	1 450,91 €
S01	PRACOVNÁ STOLIČKA S OPIERKOU HLAVY	1	ks	1 009,84 €	1 009,84 €	1 211,81 €	1 211,81 €
N28	NÁBYTKOVÁ ZOSTAVA SKRINIEK S DEKORAČNÝM TOPOM	4	ks	312,59 €	1 250,36 €	375,11 €	1 500,43 €
S14	SEDAČKA 3 miestna	1	ks	1 931,40 €	1 931,40 €	2 317,68 €	2 317,68 €
S15	KRESIELKO	2	ks	1 000,30 €	2 000,60 €	1 200,36 €	2 400,72 €
N29	KONFERENČNÝ STOLÍK	1	ks	308,66 €	308,66 €	370,39 €	370,39 €
N30	STOJANOVÝ VEŠIAK	1	ks	314,56 €	314,56 €	377,47 €	377,47 €



N02	PRACOVNÝ STÔL 140	3	ks	292,44 €	877,32 €	350,93 €	1 052,78 €
N05	KONTAJNER	2	ks	150,89 €	301,78 €	181,07 €	362,14 €
S13	PRACOVNÁ STOLIČKA	2	ks	773,03 €	1 546,06 €	927,64 €	1 855,27 €
S07	ROKOVACIA STOLIČKA	2	ks	214,50 €	429,00 €	257,40 €	514,80 €
N30	STOJANOVÝ VEŠIAK	1	ks	314,56 €	314,56 €	377,47 €	377,47 €
N13	KANCELÁRSKE SKRINE S POSUVNÝMI DVIERKAMI	3	ks	289,00 €	867,00 €	346,80 €	1 040,40 €
N14	SKRIŇA ŠATNÍKOVÁ S POSUVNÝMI DVIERAMI	2	ks	309,65 €	619,30 €	371,58 €	743,16 €
N31	ŠATŇOVÁ SKRINKA S INTEGROVANOU ZÁSUVKOU A ČASŤOU NA SEDENIE	45	ks	691,05 €	31 097,25 €	829,26 €	37 316,70 €
S11	ŠATŇOVÁ LAVIČKA S VEŠANÍM	2	ks	279,17 €	558,34 €	335,00 €	670,01 €
PR01A	policový regál hl. 40 cm	3	ks	276,22 €	828,66 €	331,46 €	994,39 €
N46	SKRINKA NA ČISTIACE PROSTRIEDKY	1	ks	286,25 €	286,25 €	343,50 €	343,50 €
PR01A	policový regál hl. 40 cm	3	ks	276,22 €	828,66 €	331,46 €	994,39 €
N46	SKRINKA NA ČISTIACE PROSTRIEDKY	1	ks	286,25 €	286,25 €	343,50 €	343,50 €
N22	STOLÍK EXTERIÉROVÝ	3	ks	307,68 €	923,04 €	369,22 €	1 107,65 €
S18	STOLIČKA EXTERIÉROVÁ	6	ks	257,94 €	1 547,64 €	309,53 €	1 857,17 €
<b>3 NP</b>							
N15	JEDNOLŇŽKOVÁ POSTEĽ	2	ks	292,93 €	585,86 €	351,52 €	703,03 €
N16	MATRAC - JEDNOLŇŽKO	2	ks	138,60 €	277,20 €	166,32 €	332,64 €
N17	NOČNÝ STOLÍK	2	ks	111,57 €	223,14 €	133,88 €	267,77 €
N36	ŠATNÍKOVÁ SKRIŇA - IZBA	1	ks	668,44 €	668,44 €	802,13 €	802,13 €
N19	PÍSAČÍ STOLÍK	1	ks	286,05 €	286,05 €	343,26 €	343,26 €
S16	STOLIČKA K PÍSACIEMU STOLU - IZBA	1	ks	298,83 €	298,83 €	358,60 €	358,60 €
S23	TABURET NA SEDENIE - IZBA	1	ks	171,04 €	171,04 €	205,25 €	205,25 €
N21	VEŠIAKOVÝ PANEL - IZBA	2	ks	99,28 €	198,56 €	119,14 €	238,27 €
N15	JEDNOLŇŽKOVÁ POSTEĽ	2	ks	292,93 €	585,86 €	351,52 €	703,03 €
N16	MATRAC - JEDNOLŇŽKO	2	ks	138,60 €	277,20 €	166,32 €	332,64 €
N17	NOČNÝ STOLÍK	2	ks	111,57 €	223,14 €	133,88 €	267,77 €
N36	ŠATNÍKOVÁ SKRIŇA - IZBA	1	ks	668,44 €	668,44 €	802,13 €	802,13 €
N19	PÍSAČÍ STOLÍK	1	ks	286,05 €	286,05 €	343,26 €	343,26 €
S16	STOLIČKA K PÍSACIEMU STOLU - IZBA	1	ks	298,83 €	298,83 €	358,60 €	358,60 €
S23	TABURET NA SEDENIE - IZBA	1	ks	171,04 €	171,04 €	205,25 €	205,25 €
N21	VEŠIAKOVÝ PANEL - IZBA	2	ks	99,28 €	198,56 €	119,14 €	238,27 €
N15	JEDNOLŇŽKOVÁ POSTEĽ	2	ks	292,93 €	585,86 €	351,52 €	703,03 €
N16	MATRAC - JEDNOLŇŽKO	2	ks	138,60 €	277,20 €	166,32 €	332,64 €
N17	NOČNÝ STOLÍK	2	ks	111,57 €	223,14 €	133,88 €	267,77 €
N36	ŠATNÍKOVÁ SKRIŇA - IZBA	1	ks	668,44 €	668,44 €	802,13 €	802,13 €
N19	PÍSAČÍ STOLÍK	1	ks	286,05 €	286,05 €	343,26 €	343,26 €
S16	STOLIČKA K PÍSACIEMU STOLU - IZBA	1	ks	298,83 €	298,83 €	358,60 €	358,60 €
S23	TABURET NA SEDENIE - IZBA	1	ks	171,04 €	171,04 €	205,25 €	205,25 €
N21	VEŠIAKOVÝ PANEL - IZBA	2	ks	99,28 €	198,56 €	119,14 €	238,27 €
N15	JEDNOLŇŽKOVÁ POSTEĽ	2	ks	292,93 €	585,86 €	351,52 €	703,03 €
N16	MATRAC - JEDNOLŇŽKO	2	ks	138,60 €	277,20 €	166,32 €	332,64 €
N17	NOČNÝ STOLÍK	2	ks	111,57 €	223,14 €	133,88 €	267,77 €
N36	ŠATNÍKOVÁ SKRIŇA - IZBA	1	ks	668,44 €	668,44 €	802,13 €	802,13 €
N19	PÍSAČÍ STOLÍK	1	ks	286,05 €	286,05 €	343,26 €	343,26 €
S16	STOLIČKA K PÍSACIEMU STOLU - IZBA	1	ks	298,83 €	298,83 €	358,60 €	358,60 €
S23	TABURET NA SEDENIE - IZBA	1	ks	171,04 €	171,04 €	205,25 €	205,25 €
N21	VEŠIAKOVÝ PANEL - IZBA	2	ks	99,28 €	198,56 €	119,14 €	238,27 €
S19	KRESIELKO IZBA	2	ks	211,35 €	422,70 €	253,62 €	507,24 €
N47	KONFERENČNÝ STOLÍK	1	ks	149,42 €	149,42 €	179,30 €	179,30 €

N15	JEDNOLŤŽKOVÁ POSTEL	2	ks	292,93 €	585,86 €	351,52 €	703,03 €	
N16	MATRAC - JEDNOLŤŽKO	2	ks	138,60 €	277,20 €	166,32 €	332,64 €	
N17	NOČNÝ STOLÍK	2	ks	111,57 €	223,14 €	133,88 €	267,77 €	
N36	ŠATNÍKOVÁ SKRIŇA - IZBA	1	ks	668,44 €	668,44 €	802,13 €	802,13 €	
N19	PÍSAČÍ STOLÍK	1	ks	286,05 €	286,05 €	343,26 €	343,26 €	
S16	STOLIČKA K PÍSACIEMU STOLU - IZBA	1	ks	298,83 €	298,83 €	358,60 €	358,60 €	
S23	TABURET NA SEDENIE - IZBA	1	ks	171,04 €	171,04 €	205,25 €	205,25 €	
N21	VEŠIAKOVÝ PANEL - IZBA	2	ks	99,28 €	198,56 €	119,14 €	238,27 €	
N15	JEDNOLŤŽKOVÁ POSTEL	2	ks	292,93 €	585,86 €	351,52 €	703,03 €	
N16	MATRAC - JEDNOLŤŽKO	2	ks	138,60 €	277,20 €	166,32 €	332,64 €	
N17	NOČNÝ STOLÍK	2	ks	111,57 €	223,14 €	133,88 €	267,77 €	
N36	ŠATNÍKOVÁ SKRIŇA - IZBA	1	ks	668,44 €	668,44 €	802,13 €	802,13 €	
N19	PÍSAČÍ STOLÍK	1	ks	286,05 €	286,05 €	343,26 €	343,26 €	
S16	STOLIČKA K PÍSACIEMU STOLU - IZBA	1	ks	298,83 €	298,83 €	358,60 €	358,60 €	
S23	TABURET NA SEDENIE - IZBA	1	ks	171,04 €	171,04 €	205,25 €	205,25 €	
N21	VEŠIAKOVÝ PANEL - IZBA	2	ks	99,28 €	198,56 €	119,14 €	238,27 €	
N20	SKRINKA NA OBLEČENIE / UNIFORMY	15	ks	292,93 €	4 393,95 €	351,52 €	5 272,74 €	
S05	SEDAČKA ZOSTAVA SUSEIKY	1	ks	2 955,45 €	2 955,45 €	3 546,54 €	3 546,54 €	
S06	TABURET NA SEDENIE MODO	4	ks	610,34 €	2 441,36 €	732,41 €	2 929,63 €	
N09	KONFERENČNÝ STOLÍK MIL	2	ks	588,23 €	1 176,46 €	705,88 €	1 411,75 €	
S07	ROKOVACIA STOLIČKA 9708A SL	2	ks	214,50 €	429,00 €	257,40 €	514,80 €	
N08	STOLÍK	1	ks	124,62 €	124,62 €	149,54 €	149,54 €	
PR01A	policový regál hl. 40 cm	1	ks	276,22 €	276,22 €	331,46 €	331,46 €	
PR01A	policový regál hl. 40 cm	2	ks	276,22 €	552,44 €	331,46 €	662,93 €	
				<b>181 250,00 €</b>				
				<b>20%</b>				
				<b>36 250,00 €</b>				
				<b>217 500,00 €</b>			<b>217 500,00 €</b>	
Lucia Sedláková, konateľ								

## ŠTRUKTÚROVANÝ ROZPOČET CENY - ŽIAR

por. číslo	Poschodie	Miestnosť	nazov miestnosti	Položka	ks / m2	merná jednotka	jednotková cena bez DPH	Cena celkom bez DPH	jednotková cena s DPH	Cena celkom s DPH
<b>1 NP</b>										
S05		01.02	Vstupná hala so schodiskom	SEDACIA ZOSTAVA	1	ks	2 955,45 €	2 955,45 €	3 546,54 €	3 546,54 €
S06				TABURET NA SEDENIE	2	ks	610,34 €	1 220,68 €	732,41 €	1 464,82 €
N08				STOLÍK	2	ks	124,62 €	249,24 €	149,54 €	299,09 €
N01		01.03	Dispečing, kuchynka	PRACOVNÝ STÔL 180	2	ks	309,65 €	619,30 €	371,58 €	743,16 €
S01				PRACOVNÁ STOLIČKA S OPIERKOU HLAVY	2	ks	1 009,84 €	2 019,68 €	1 211,81 €	2 423,62 €
N03				SKRINKA NA VYSIELAČKY	20	ks	112,06 €	2 241,20 €	134,47 €	2 689,44 €
N04				SKRINKA NA TECHNICKÉ KNIHY A KLÚČE	5	ks	145,48 €	727,40 €	174,58 €	872,88 €
N05				KONTAJNER	2	ks	150,89 €	301,78 €	181,07 €	362,14 €
				<i>Kuchynská linka - rozpis skriniek</i>	1					
KL 1				skrinka spodná / dvierka vrátane pracovnej dosky	3	ks	464,27 €	1 392,81 €	557,12 €	1 671,37 €
KL2A				skrinka horná / dvierka	3	ks	316,82 €	950,46 €	380,18 €	1 140,55 €
KL4A				skrinka horná / dvierka, vrátane zásteny	2	ks	336,48 €	672,96 €	403,78 €	807,55 €
KL4M				skrinka horná / mikrovlnka, vrátane zásteny	1	ks	336,48 €	336,48 €	403,78 €	403,78 €
N30				STOJANOVÝ VEŠIAK	1	ks	316,56 €	316,56 €	379,87 €	379,87 €
N12				SKRINKA POHOTOVOSTNÁ - POLICOVÁ	1	ks	204,96 €	204,96 €	245,95 €	245,95 €
N15		01.05	Pohotovostná izba	JEDNOLŮŽKOVÁ POSTEL	1	ks	292,93 €	292,93 €	351,52 €	351,52 €
N16				MATRAC - JEDNOLŮŽKO	1	ks	138,60 €	138,60 €	166,32 €	166,32 €
N17				NOČNÝ STOLÍK	1	ks	111,57 €	111,57 €	133,88 €	133,88 €
N24				SKRINKA NA LIEKY	1	ks	458,08 €	458,08 €	549,70 €	549,70 €
N18				VYŠETROVACIE LEHÁTKO	1	ks	544,58 €	544,58 €	653,50 €	653,50 €
S03				KRESLO NA ČÍTANIE	1	ks	417,76 €	417,76 €	501,31 €	501,31 €
N12				SKRINKA POHOTOVOSTNÁ - POLICOVÁ	1	ks	204,96 €	204,96 €	245,95 €	245,95 €
N30				STOJANOVÝ VEŠIAK	1	ks	314,56 €	314,56 €	377,47 €	377,47 €
PR03C		01.10	Lyziareň	policový regál hl. 60 cm	4	ks	298,93 €	1 195,72 €	358,72 €	1 434,86 €
N40				DRŽIAK NA LYŽE / nástenný - na 12 párov lyží	11	ks	358,80 €	3 946,80 €	430,56 €	4 736,16 €
S17				LAVIČKA NA SEDENIE	2	ks	255,58 €	511,16 €	306,70 €	613,39 €
PR01A		01.09	garaž	policový regál hl. 40 cm	5	ks	276,22 €	1 381,10 €	331,46 €	1 657,32 €
PR05A		01.08	sklad pneumatik	policový regál na pneumatiky	1	ks	170,94 €	170,94 €	205,13 €	205,13 €
PR05B				policový regál na pneumatiky	2	ks	326,36 €	652,72 €	391,63 €	783,26 €
R01				MREŽOVÝ OBKLAD STIEN	2	ks	599,63 €	1 199,26 €	719,56 €	1 439,11 €
PR04A				policový regál s DTD doskou	2	ks	225,80 €	451,60 €	270,96 €	541,92 €
		01.07	dielňa	<i>dielňová zostava nábytku - rozpis skriniek</i>						
DL1				DL - VYSOKÁ POLICOVÁ SKRINKA	2	ks	560,31 €	1 120,62 €	672,37 €	1 344,74 €
DL2				DL - SPODNÉ ZÁSUVKOVÁ SKRINKA	2	ks	392,22 €	784,44 €	470,66 €	941,33 €
DL3				DL - SPODNÉ DVIERKOVÉ SKRINKY	2	ks	392,22 €	784,44 €	470,66 €	941,33 €
DL4				DL - HORNÉ SKRINKY	4	ks	336,19 €	1 344,76 €	403,43 €	1 613,71 €
DL5				DL - ZADNÝ DIEROVANÝ PANEL	4	ks	168,09 €	672,36 €	201,71 €	806,83 €
PR01A				policový regál hl. 40 cm	5	ks	276,22 €	1 381,10 €	331,46 €	1 657,32 €
DL6				DIELŇOVÝ PRACOVNÝ STÔL	1	ks	549,10 €	549,10 €	658,92 €	658,92 €
R01		01.14	sklad laná	MREŽOVÝ OBKLAD STIEN	10	ks	599,63 €	5 996,30 €	719,56 €	7 195,56 €
PR03C				policový regál hl. 60 cm	6	ks	298,93 €	1 793,58 €	358,72 €	2 152,30 €
PR02A		01.15	sklad deky, matrace	policový regál hl. 50 cm	1	ks	298,93 €	298,93 €	358,72 €	358,72 €
PR02B				policový regál hl. 50 cm	4	ks	337,33 €	1 349,32 €	404,80 €	1 619,18 €
PR03A		1.20	sklad krmiva	policový regál hl. 60 cm	1	ks	189,23 €	189,23 €	227,08 €	227,08 €
PR03B				policový regál hl. 60 cm	1	ks	326,36 €	326,36 €	391,63 €	391,63 €

R01		1.21	postroje	MREŽOVÝ OBKLAD STIEN	2	ks	599,63 €	1 199,26 €	719,56 €	1 439,11 €
N42				ŠATŇOVÁ SKRIŇA / sokel	3	ks	248,90 €	746,70 €	298,68 €	896,04 €
<b>2 NP</b>										
S04		2.01	schodisko a galéria	SEDAČKA KRHOVÁ - MULTICOLOR	2	ks	1 931,50 €	3 863,00 €	2 317,80 €	4 635,60 €
S05		2.02	foyer, spoločenská miestnosť	SEDAČKA ZOSTAVA SUSEIKY	1	ks	2 955,45 €	2 955,45 €	3 546,54 €	3 546,54 €
K02				KRUHOVÝ KOBEREC_VOLNE POLOŽENÝ	1	ks	515,09 €	515,09 €	618,11 €	618,11 €
S06				TABURET NA SEDENIE MODO	2	ks	610,34 €	1 220,68 €	732,41 €	1 464,82 €
N09				KONFERENČNÝ STOLÍK	2	ks	588,23 €	1 176,46 €	705,88 €	1 411,75 €
		2.08	chodba/kuchynka	<i>Kuchynská linka - rozpis skriniek</i>						
KL1				skrinka spodná / dvierka vrátane pracovnej dosky	2	ks	464,27 €	928,54 €	557,12 €	1 114,25 €
KL1Š				skrinka spodná / šuflíková vrátane pracovnej dosky	1	ks	513,42 €	513,42 €	616,10 €	616,10 €
KL1B				skrinka spodná / dvierka vrátane pracovnej dosky	1	ks	464,27 €	464,27 €	557,12 €	557,12 €
KL2A				skrinka horná / dvierka	3	ks	316,82 €	950,46 €	380,18 €	1 140,55 €
KL2C				skrinka horná / dvierka	1	ks	316,82 €	316,82 €	380,18 €	380,18 €
KL4A				skrinka horná / dvierka, vrátane zásteny	2	ks	336,48 €	672,96 €	403,78 €	807,55 €
KL4M				skrinka horná / mikrovlnka, vrátane zásteny	1	ks	336,48 €	336,48 €	403,78 €	403,78 €
KL4C				skrinka horná / mikrovlnka, vrátane zásteny	1	ks	336,48 €	336,48 €	403,78 €	403,78 €
		2.05	kuchynka	<i>Kuchynská linka - rozpis skriniek</i>						
KL1				skrinka spodná / dvierka vrátane pracovnej dosky	3	ks	464,27 €	1 392,81 €	557,12 €	1 671,37 €
KL1Š				skrinka spodná / šuflíková vrátane pracovnej dosky	1	ks	513,42 €	513,42 €	616,10 €	616,10 €
KL1U				skrinka spodná / umývačka vrátane pracovnej dosky	1	ks	415,12 €	415,12 €	498,14 €	498,14 €
KL1R				skrinka spodná / rúra vrátane pracovnej dosky	1	ks	415,12 €	415,12 €	498,14 €	498,14 €
KL2				skrinka horná / dvierka vrátane zásteny	6	ks	336,48 €	2 018,88 €	403,78 €	2 422,66 €
KL3				skrinka vysoká	2	ks	464,27 €	928,54 €	557,12 €	1 114,25 €
N07				JEDÁLENSKÝ STÔL	2	ks	1 855,90 €	3 711,80 €	2 227,08 €	4 454,16 €
S09				JEDÁLENSKÁ LAVICA	4	ks	1 037,36 €	4 149,44 €	1 244,83 €	4 979,33 €
S10				JEDÁLENSKÁ STOLIČKA - TABURET	4	ks	302,08 €	1 208,32 €	362,50 €	1 449,98 €
N23				SKRINKA NA POTRAVINY	4	ks	467,91 €	1 871,64 €	561,49 €	2 245,97 €
N24		2.4	sklad zdravotných materiálov	SKRINKA NA LIEKY	1	ks	458,08 €	458,08 €	549,70 €	549,70 €
N25				SKRINKA NA ZDRAVOTNÍCKY MATERIÁL	2	ks	437,44 €	874,88 €	524,93 €	1 049,86 €
S07				ROKOVACIA STOLIČKA	1	ks	213,31 €	213,31 €	255,97 €	255,97 €
N02				PRACOVNÝ STÔL 140	1	ks	292,44 €	292,44 €	350,93 €	350,93 €
N10		2.6	zasadačka	ZASADAČKOVÝ STÔL	2	ks	2 059,39 €	4 118,78 €	2 471,27 €	4 942,54 €
S07				ROKOVACIA STOLIČKA	50	ks	214,50 €	10 725,00 €	257,40 €	12 870,00 €
S05				SEDAČKA ZOSTAVA SUSEIKY	2	ks	2 955,45 €	5 910,90 €	3 546,54 €	7 093,08 €
N11				NÁBYTKOVÁ ZOSTAVA SKRINIEK S DEKORAČNÝM TOPOM - SKRINKY POD TV PLÁTNO	5	ks	306,70 €	1 533,50 €	368,04 €	1 840,20 €
N30				STOJANOVÝ VEŠIAK	3	ks	314,56 €	943,68 €	377,47 €	1 132,42 €
N26		2.7	náčelník	PRACOVNÝ STÔL MANAGERSKY	1	ks	2 054,47 €	2 054,47 €	2 465,36 €	2 465,36 €
N27				PRÍDAVNÁ SKRINKA BOČNÁ K MANAGERSKEMU STOLU	1	ks	1 209,09 €	1 209,09 €	1 450,91 €	1 450,91 €
S01				PRACOVNÁ STOLIČKA S OPIERKOU HLAVY	1	ks	1 009,84 €	1 009,84 €	1 211,81 €	1 211,81 €
N28				NÁBYTKOVÁ ZOSTAVA SKRINIEK S DEKORAČNÝM TOPOM	4	ks	312,59 €	1 250,36 €	375,11 €	1 500,43 €
S14				SEDAČKA 3 miestna	1	ks	1 931,40 €	1 931,40 €	2 317,68 €	2 317,68 €
S15				KRESIELKO	2	ks	1 000,30 €	2 000,60 €	1 200,36 €	2 400,72 €
N29				KONFERENČNÝ STOLÍK ESSENCE	1	ks	308,66 €	308,66 €	370,39 €	370,39 €
N30				STOJANOVÝ VEŠIAK 1695	1	ks	314,56 €	314,56 €	377,47 €	377,47 €

N02		2.9	Kancelária	PRACOVNÝ STŮL 140	3	ks	292,44 €	877,32 €	350,93 €	1 052,78 €	
N05				KONTAINER	2	ks	150,89 €	301,78 €	181,07 €	362,14 €	
S13				PRACOVNÁ STOLIČKA	2	ks	773,03 €	1 546,06 €	927,64 €	1 855,27 €	
S07				ROKOVACIA STOLIČKA	2	ks	214,50 €	429,00 €	257,40 €	514,80 €	
N30				STOJANOVÝ VEŠIAK	1	ks	314,56 €	314,56 €	377,47 €	377,47 €	
N13				KANCELÁRSKE SKRINE S POSUVNÝMI DVIERKAMI	3	ks	289,00 €	867,00 €	346,80 €	1 040,40 €	
N14				SKRIŇA ŠATNÍKOVÁ S POSUVNÝMI DVIERAMI	2	ks	309,65 €	619,30 €	371,58 €	743,16 €	
N31		2.11	veľkokapacitná šatňa	ŠATŇOVÁ SKRINKA S INTEGROVANOU ZÁSUVKOU A ČASŤOU NA SEDENIE	45	ks	691,05 €	31 097,25 €	829,26 €	37 316,70 €	
S11				ŠATŇOVÁ LAVIČKA S VEŠANÍM	2	ks	279,17 €	558,34 €	335,00 €	670,01 €	
PR01A		2.13	sklad prádla	polícový regál hl. 40 cm	3	ks	276,22 €	828,66 €	331,46 €	994,39 €	
N46				SKRINKA NA ČISTIACE PROSTRIEDKY	1	ks	286,25 €	286,25 €	343,50 €	343,50 €	
PR01A		2.14	sklad prádla	polícový regál hl. 40 cm	3	ks	276,22 €	828,66 €	331,46 €	994,39 €	
N46				SKRINKA NA ČISTIACE PROSTRIEDKY	1	ks	286,25 €	286,25 €	343,50 €	343,50 €	
N22		2.20	terasa 1, terasa 2	STOLÍK EXTERIÉROVÝ	3	ks	307,68 €	923,04 €	369,22 €	1 107,65 €	
S18				STOLIČKA EXTERIÉROVÁ	6	ks	257,94 €	1 547,64 €	309,53 €	1 857,17 €	
<b>3 NP</b>											
N15		3.05	IZBA 3.05	JEDNOLŮŽKOVÁ POSTEĽ	2	ks	292,93 €	585,86 €	351,52 €	703,03 €	
N16				MATRAC - JEDNOLŮŽKO	2	ks	138,60 €	277,20 €	166,32 €	332,64 €	
N17				NOČNÝ STOLÍK	2	ks	111,57 €	223,14 €	133,88 €	267,77 €	
N36				ŠATNÍKOVÁ SKRIŇA - IZBA	1	ks	668,44 €	668,44 €	802,13 €	802,13 €	
N19				PÍSAČÍ STOLÍK	1	ks	286,05 €	286,05 €	343,26 €	343,26 €	
S16				STOLIČKA K PÍSACIEMU STOLU - IZBA	1	ks	298,83 €	298,83 €	358,60 €	358,60 €	
S23				TABURET NA SEDENIE - IZBA	1	ks	171,04 €	171,04 €	205,25 €	205,25 €	
N21				VEŠIAKOVÝ PANEL - IZBA	2	ks	99,28 €	198,56 €	119,14 €	238,27 €	
N15		3.07	IZBA 3.07	JEDNOLŮŽKOVÁ POSTEĽ	2	ks	292,93 €	585,86 €	351,52 €	703,03 €	
N16				MATRAC - JEDNOLŮŽKO	2	ks	138,60 €	277,20 €	166,32 €	332,64 €	
N17				NOČNÝ STOLÍK	2	ks	111,57 €	223,14 €	133,88 €	267,77 €	
N36				ŠATNÍKOVÁ SKRIŇA - IZBA	1	ks	668,44 €	668,44 €	802,13 €	802,13 €	
N19				PÍSAČÍ STOLÍK	1	ks	286,05 €	286,05 €	343,26 €	343,26 €	
S16				STOLIČKA K PÍSACIEMU STOLU - IZBA	1	ks	298,83 €	298,83 €	358,60 €	358,60 €	
S23				TABURET NA SEDENIE - IZBA	1	ks	171,04 €	171,04 €	205,25 €	205,25 €	
N21				VEŠIAKOVÝ PANEL - IZBA	2	ks	99,28 €	198,56 €	119,14 €	238,27 €	
N15		3.08	IZBA 3.08	JEDNOLŮŽKOVÁ POSTEĽ	2	ks	292,93 €	585,86 €	351,52 €	703,03 €	
N16				MATRAC - JEDNOLŮŽKO	2	ks	138,60 €	277,20 €	166,32 €	332,64 €	
N17				NOČNÝ STOLÍK	2	ks	111,57 €	223,14 €	133,88 €	267,77 €	
N36				ŠATNÍKOVÁ SKRIŇA - IZBA	1	ks	668,44 €	668,44 €	802,13 €	802,13 €	
N19				PÍSAČÍ STOLÍK	1	ks	286,05 €	286,05 €	343,26 €	343,26 €	
S16				STOLIČKA K PÍSACIEMU STOLU - IZBA	1	ks	298,83 €	298,83 €	358,60 €	358,60 €	
S23				TABURET NA SEDENIE - IZBA	1	ks	171,04 €	171,04 €	205,25 €	205,25 €	
N21				VEŠIAKOVÝ PANEL - IZBA	2	ks	99,28 €	198,56 €	119,14 €	238,27 €	
N15		3.12	IZBA 3.12	JEDNOLŮŽKOVÁ POSTEĽ	2	ks	292,93 €	585,86 €	351,52 €	703,03 €	
N16				MATRAC - JEDNOLŮŽKO	2	ks	138,60 €	277,20 €	166,32 €	332,64 €	
N17				NOČNÝ STOLÍK	2	ks	111,57 €	223,14 €	133,88 €	267,77 €	
N36				ŠATNÍKOVÁ SKRIŇA - IZBA	1	ks	668,44 €	668,44 €	802,13 €	802,13 €	
N19				PÍSAČÍ STOLÍK	1	ks	286,05 €	286,05 €	343,26 €	343,26 €	
S16				STOLIČKA K PÍSACIEMU STOLU - IZBA	1	ks	298,83 €	298,83 €	358,60 €	358,60 €	
S23				TABURET NA SEDENIE - IZBA	1	ks	171,04 €	171,04 €	205,25 €	205,25 €	
N21				VEŠIAKOVÝ PANEL - IZBA	2	ks	99,28 €	198,56 €	119,14 €	238,27 €	
S19				KRESIELKO IZBA	2	ks	211,35 €	422,70 €	253,62 €	507,24 €	
N47				KONFERENČNÝ STOLÍK	1	ks	149,42 €	149,42 €	179,30 €	179,30 €	





## ČESTNÉ VYHLÁSENIE o známych subdodávateľoch

Ja, Lucia Sedláková,  
za spoločnosť DREVONA INTERIORS s.r.o.  
so sídlom Výhonská 1, 835 10 Bratislava  
týmto

čestne vyhlasujem, že

- v čase podpisu zmluvy na predmet „Interiérové vybavenie objektov Horskej záchranej služby“ nám nie sú známi subdodávatelia.
- o zmene subdodávateľa budeme bezodkladne informovať kupujúceho a tým nie je vylúčená neskoršia možnosť zmeny, avšak za splnenia pravidiel zmenu subdodávateľov počas plnenia zmluvy, podľa bodu 5.11 kúpnej zmluvy.

V Bratislave 08.12.2020



Lucia Sedláková, konateľ